





Au cours de la lecture de ce manuel, vous verrez que certaines informations sont précédées du symbole **REMARQUE**. Ces informations sont destinées à éviter d'endommager le véhicule, d'autres biens ou de nuire à l'environnement.

Les symboles    des étiquettes apposées sur votre véhicule ont pour but de vous rappeler que vous devez lire ce manuel du propriétaire afin d'obtenir un fonctionnement correct et en toute sécurité de votre véhicule.

  possède un code couleur indiquant un « danger » (rouge), un « avertissement » (orange), ou une « situation particulière » (jaune).

Quelques mots sur la sécurité

La sécurité du conducteur ainsi que celle d'autrui est très importante. La conduite de ce véhicule en toute sécurité est une responsabilité importante.

Pour pouvoir prendre des décisions éclairées quant à la sécurité, des procédures et autres informations figurent sur les étiquettes et dans ce manuel. Ces informations préviennent des dangers potentiels pouvant blesser le conducteur ou autrui.

Il est cependant difficile voire impossible de prévenir de tous les dangers associés à la conduite ou à l'entretien du véhicule. Il faut donc faire preuve de bon sens.

Ces informations importantes concernant la sécurité se présentent sous différentes formes, dont :

- **Étiquettes de mise en garde** : sur le véhicule.
- **Messages de sécurité** : précédés d'un symbole d'avertissement de sécurité  et d'un des trois mots suivants : **DANGER, ATTENTION** ou **PRECAUTION**.

Ces mots sont utilisés dans les cas suivants :

DANGER

Il y a DANGER CERTAIN de MORT ou de BLESSURES GRAVES si les instructions ne sont pas suivies.

ATTENTION

Il peut y avoir DANGER de MORT ou de BLESSURES GRAVES si les instructions ne sont pas suivies.

ATTENTION

Il peut y avoir DANGER de MORT ou de BLESSURES GRAVES si les instructions ne sont pas suivies.

PRECAUTION

Il y a un RISQUE de BLESSURES si les instructions ne sont pas suivies.

- **En-têtes de sécurité** : telles que Précautions Importantes de Sécurité.
- **Section sécurité** : telles que Sécurité de conduite.
- **Instructions** : utilisation correcte et en toute sécurité du véhicule.

Ce manuel contient de nombreuses informations importantes concernant la sécurité : prière de les lire attentivement.

Enregistreurs de données

Votre véhicule est équipé de plusieurs dispositifs communément appelés enregistreurs de données. Ils enregistrent en temps réel différents types de données du véhicule, telles que le déploiement des airbags SRS et les dysfonctionnements des composants du système SRS.

Ces données appartiennent au propriétaire du véhicule et ne sont accessibles à personne d'autre, sauf dans le cas d'exigences légales ou avec la permission du propriétaire du véhicule.

Cependant, ces données sont accessibles à Honda, à ses distributeurs agréés, réparateurs agréés, personnel, représentants et sous-traitants à des fins exclusives de diagnostic technique, recherche et développement du véhicule.

Enregistreurs de diagnostic d'entretien

Votre véhicule est équipé de dispositifs concernant l'entretien qui enregistrent des informations sur les performances du groupe propulseur et les conditions de conduite. Les données sont utilisées pour aider le technicien à effectuer le diagnostic, les réparations et l'entretien du véhicule. Ces données ne sont accessibles à personne d'autre, sauf dans le cas d'exigences légales ou avec la permission du propriétaire du véhicule.

Cependant, ces données sont accessibles à Honda, à ses distributeurs agréés, réparateurs agréés, personnel, représentants et sous-traitants à des fins exclusives de diagnostic technique, recherche et développement du véhicule.

Le présent manuel du propriétaire fait partie intégrante du véhicule, il doit donc être fourni avec le véhicule lors de la vente.

Le présent manuel du propriétaire s'applique à tous les modèles de votre véhicule. La description de certains équipements et de certaines fonctions peut ne pas s'appliquer à ce modèle en particulier.

Certaines illustrations de ce manuel du propriétaire représentent des fonctions et des équipements disponibles sur certains modèles, mais pas tous. Votre modèle particulier peut ne pas en être équipé.

Les informations et caractéristiques figurant dans ce manuel étaient en vigueur lors de l'approbation de la publication. Toutefois, Honda Motor Co., Ltd. se réserve le droit d'arrêter ou de modifier les spécifications ou caractéristiques de ses produits à tout moment, sans préavis ni aucune obligation.

Bien que ce manuel concerne les modèles à conduite à droite et à gauche, les illustrations qu'il contient concernent principalement les véhicules à conduite à gauche.

➤ Sécurité de conduite P. 33

Sécurité au volant P. 34 De sécurité (ceintures) P. 38 Airbags P. 50

➤ Tableau de bord P. 85

Repères P. 86 Jauges et affichages P. 128

➤ Commandes P. 145

Horloge P. 146 Verrouillage et déverrouillage des portes P. 148
Ouverture et fermeture des vitres P. 167
Utilisation des commutateurs autour du volant P. 172
Éclairage intérieur/Équipement de confort intérieur P. 207

➤ Fonctions P. 229

Système audio P. 230 Fonctionnement de base du système audio P. 237, 268
Fonctions personnalisées P. 322 Système de téléphone mains libres P. 348

➤ Direction P. 387

Avant de prendre la route P. 388 Traction d'une remorque P. 392 Pendant la conduite P. 397
Caméra arrière multi-vues* P. 477 Plein de carburant P. 479

➤ Entretien P. 485

Avant de procéder à l'entretien P. 486 Programme de maintenance* P. 494
Régénération du filtre à particules diesel (FAP)* P. 517
Contrôle et entretien des pneumatiques P. 534 Batterie P. 540

➤ Situations inattendues P. 555

Outils P. 556 En cas de crevaison P. 557
Surchauffe P. 583 Témoin, allumé/clignotant P. 585
Plein de carburant P. 605

➤ Informations P. 607

Spécifications P. 608 Numéros d'identification P. 614

Contenu

Sécurité des enfants P. 63 Danger des gaz d'échappement P. 82 Etiquettes de mise en garde P. 83

Ouverture et fermeture du hayon P. 161 Système de sécurité P. 163
Ouverture et fermeture du toit panoramique et du store* P. 170
Réglage des rétroviseurs P. 193 Réglage des sièges P. 197
Système de commande de la climatisation P. 219

Messages d'erreur du système audio P. 314 Informations générales relatives au système audio P. 317

Frein P. 458 Stationnement du véhicule P. 472
Carburant : économie P. 483 Accessoires et modifications P. 484

Système de rappel d'entretien* P. 489 Entretien sous le capot P. 502
Remplacement des lampes P. 519 Contrôle et entretien des balais d'essuie-glace P. 530
Entretien de la télécommande P. 544 Entretien du système de commande de la climatisation P. 546 Nettoyage P. 549

Le moteur ne démarre pas P. 575 Démarrage de secours P. 579 Impossible de déplacer le levier de vitesses P. 582
Fusibles P. 591 Remorquage d'urgence P. 600 Ouverture impossible du hayon P. 603

Dispositifs émettant des ondes radio* P. 615 Description du contenu de la déclaration de conformité EC* P. 616

Guide de référence rapide P. 4

Sécurité de conduite P. 33

Tableau de bord P. 85

Commandes P. 145

Fonctions P. 229

Direction P. 387

Entretien P. 485

Situations inattendues P. 555

Informations P. 607

Index P. 617

Index visuel

Modèle à conduite à gauche

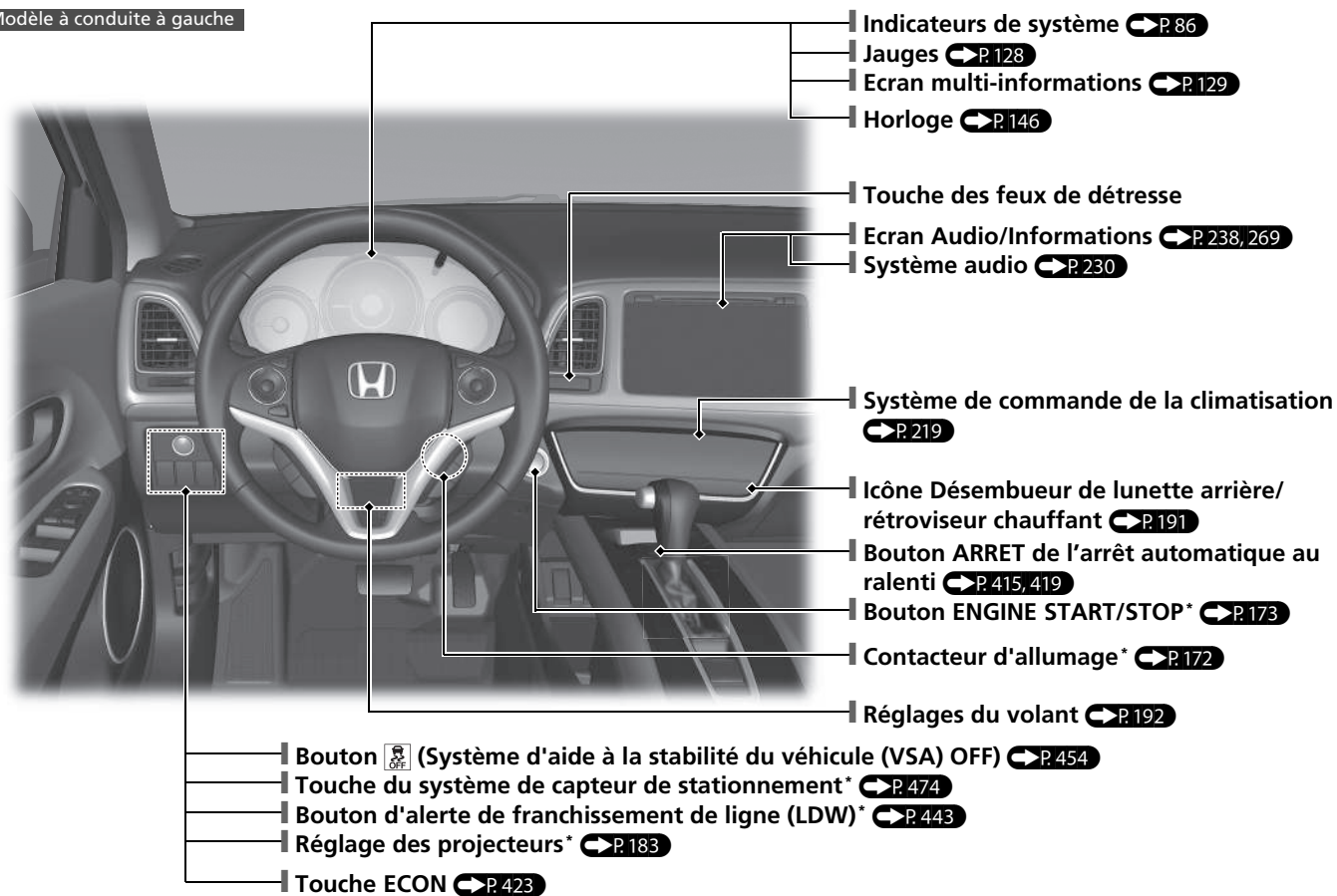

Véhicule type conduite à droite

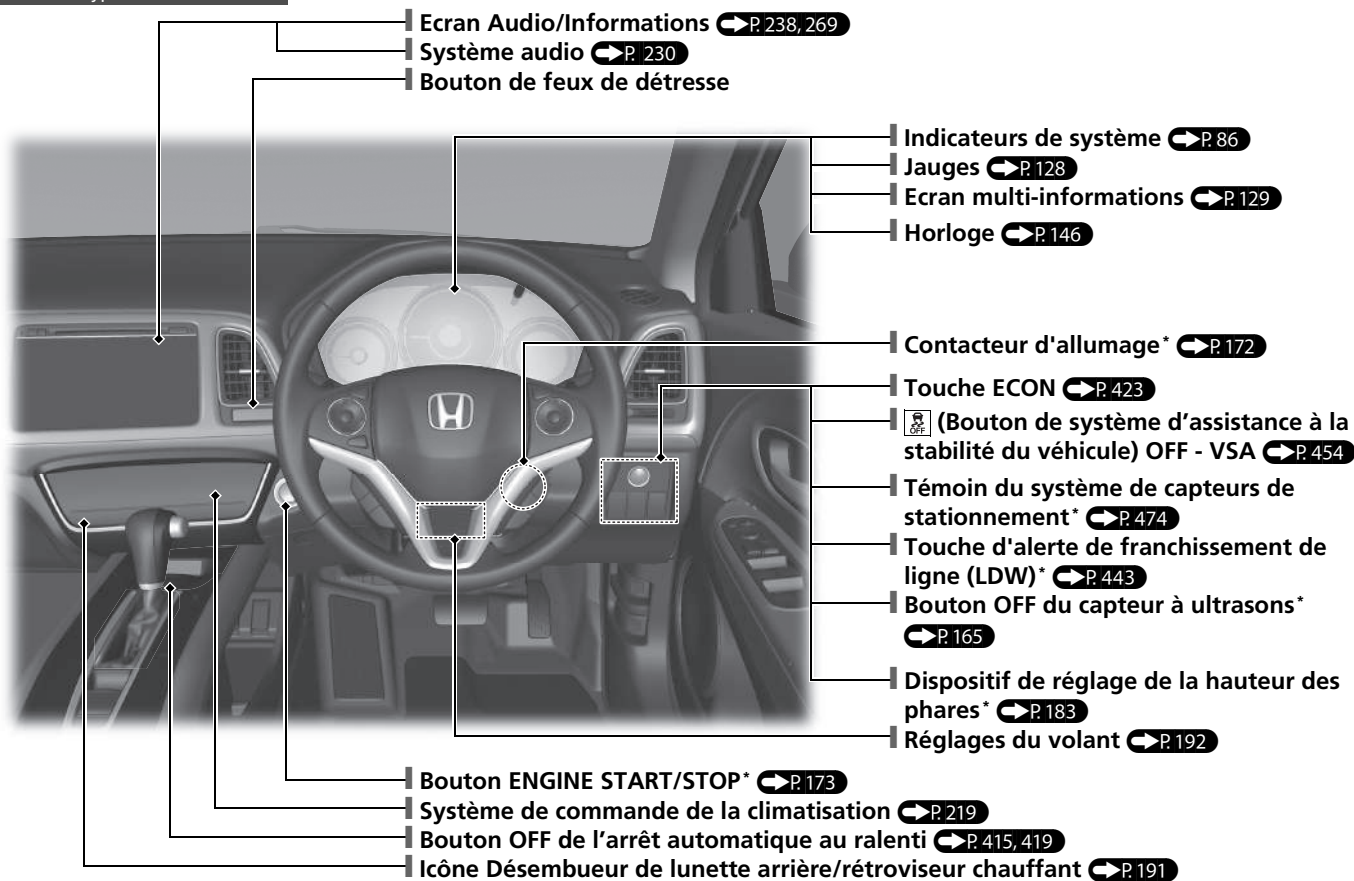

* Non disponible sur tous les modèles

Index visuel

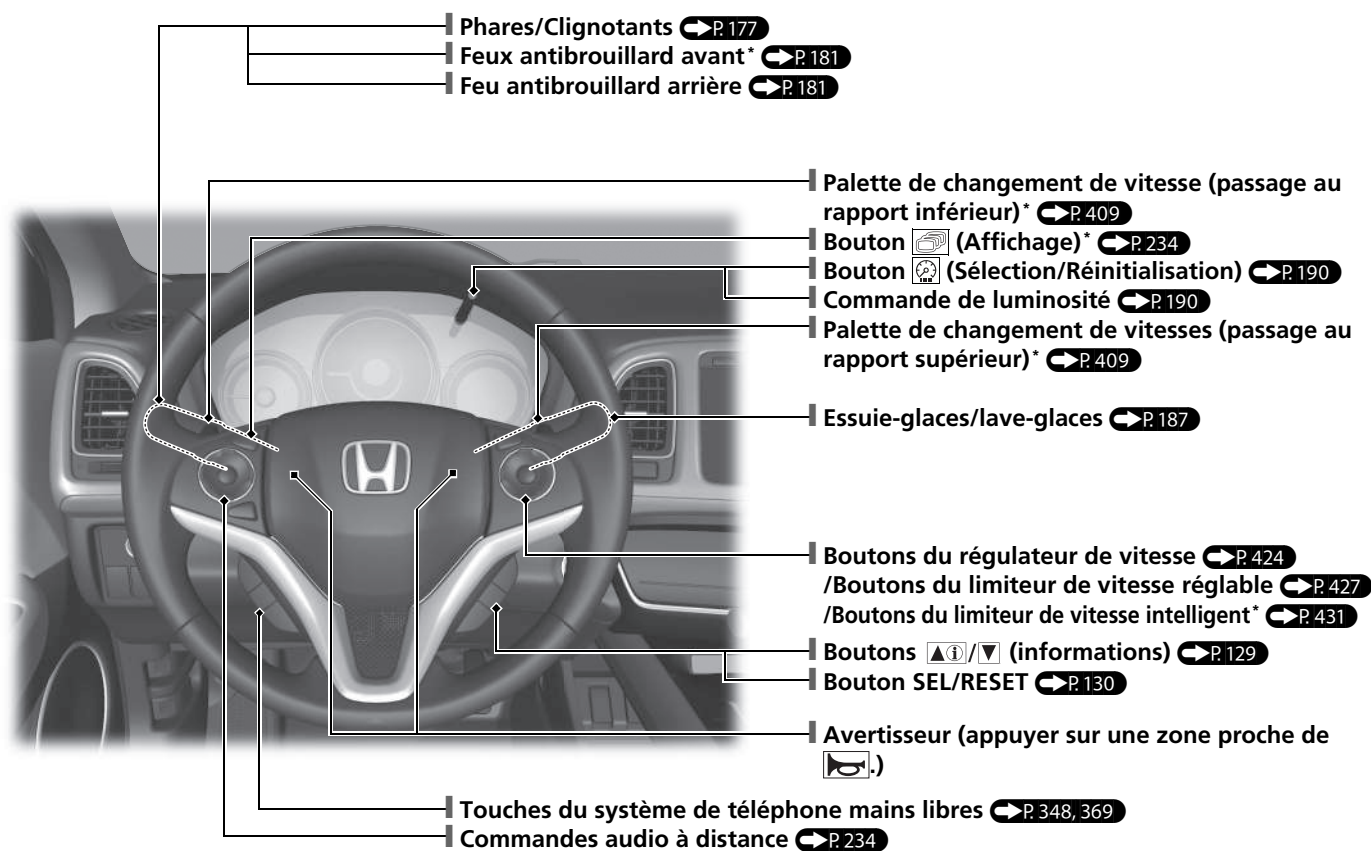

Modèle à conduite à gauche

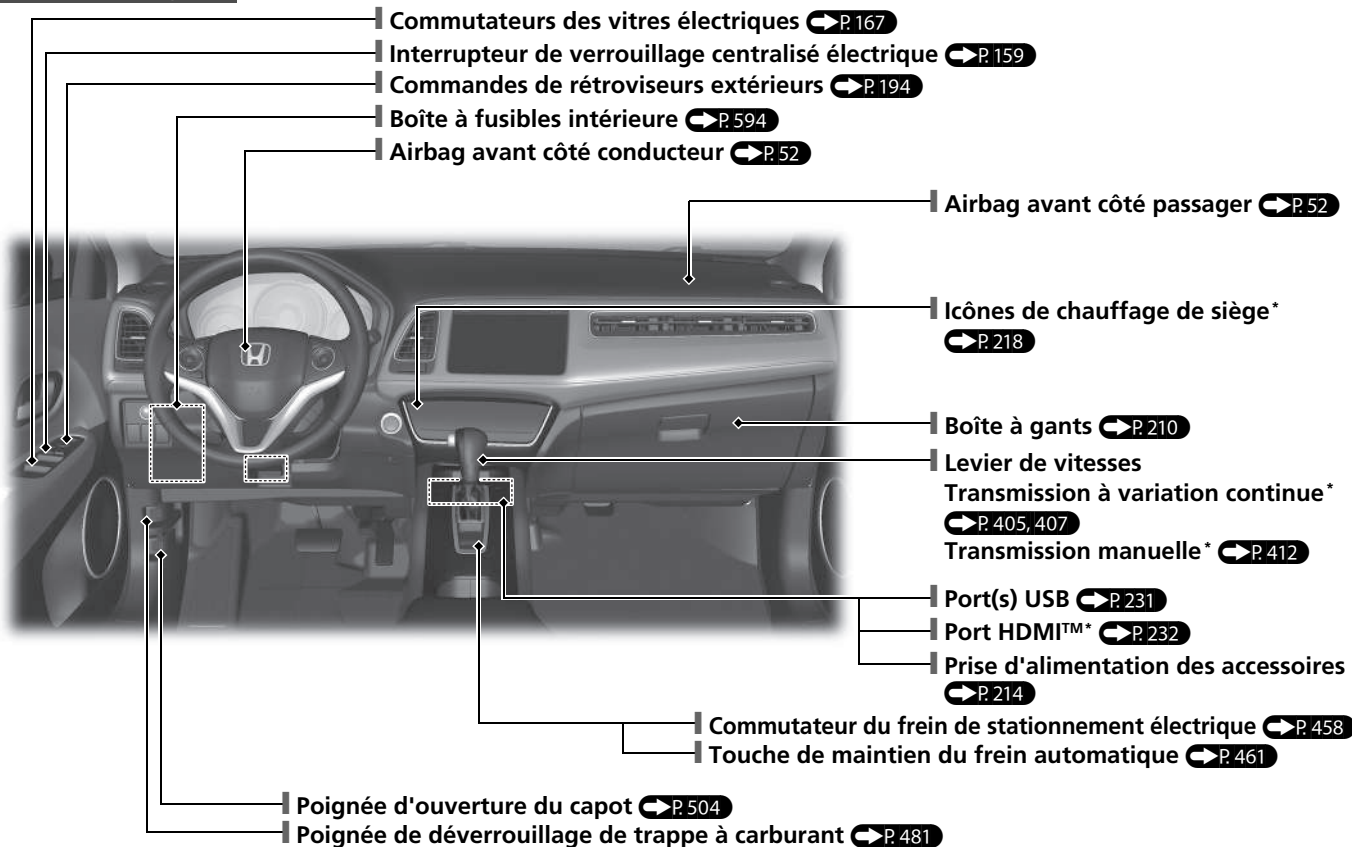

* Non disponible sur tous les modèles

Index visuel

Véhicule type conduite à droite

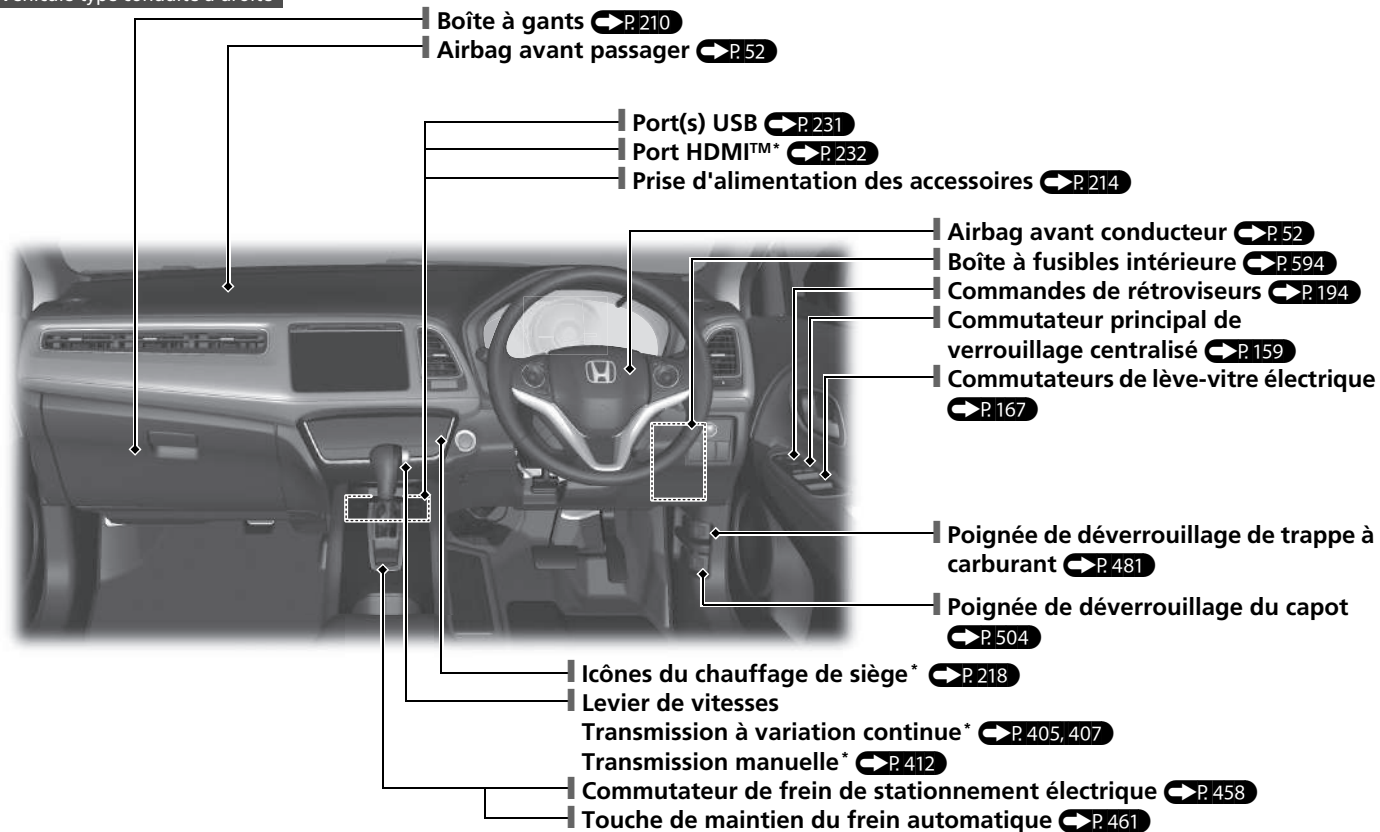

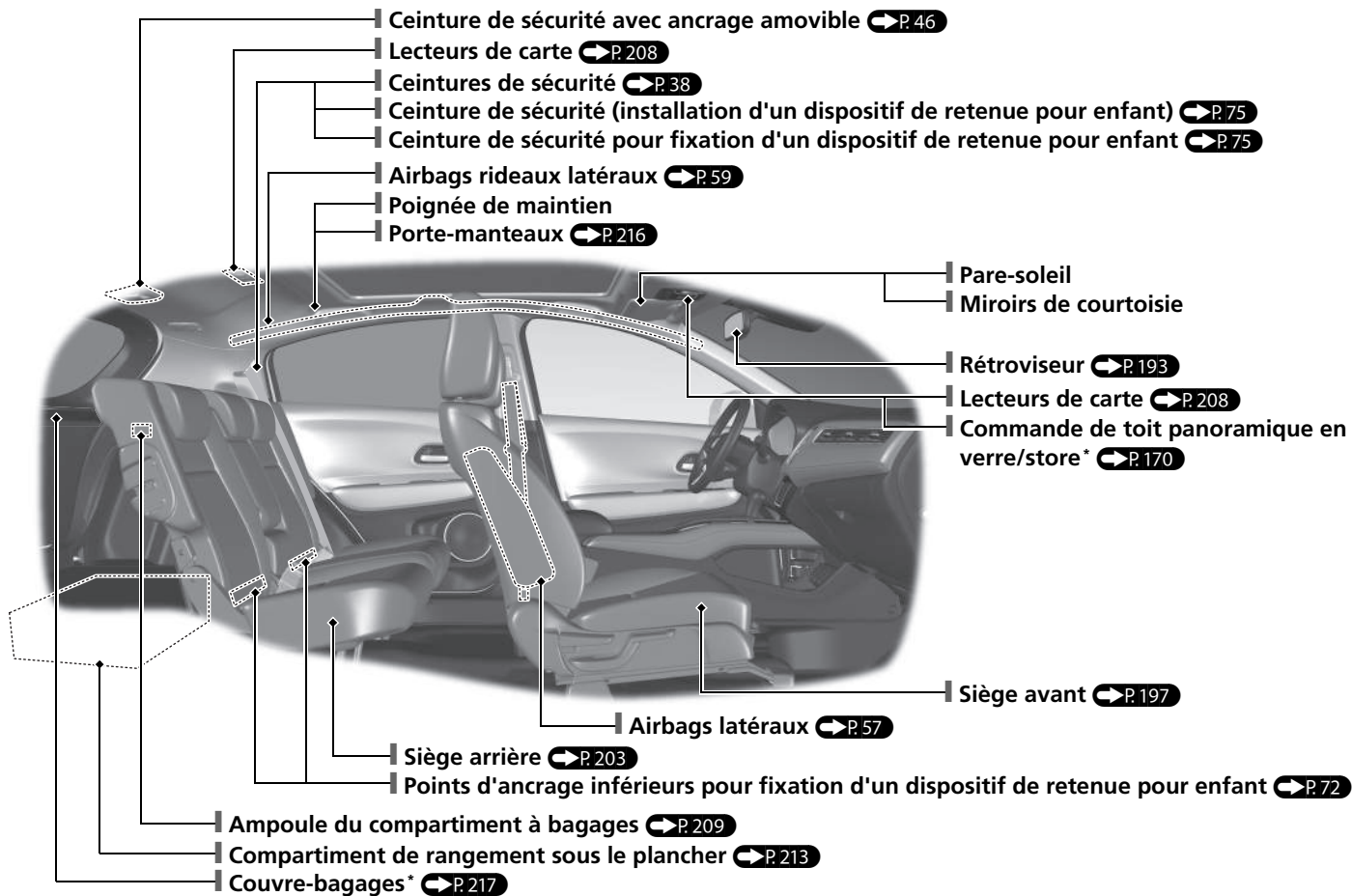

* Non disponible sur tous les modèles

Index visuel

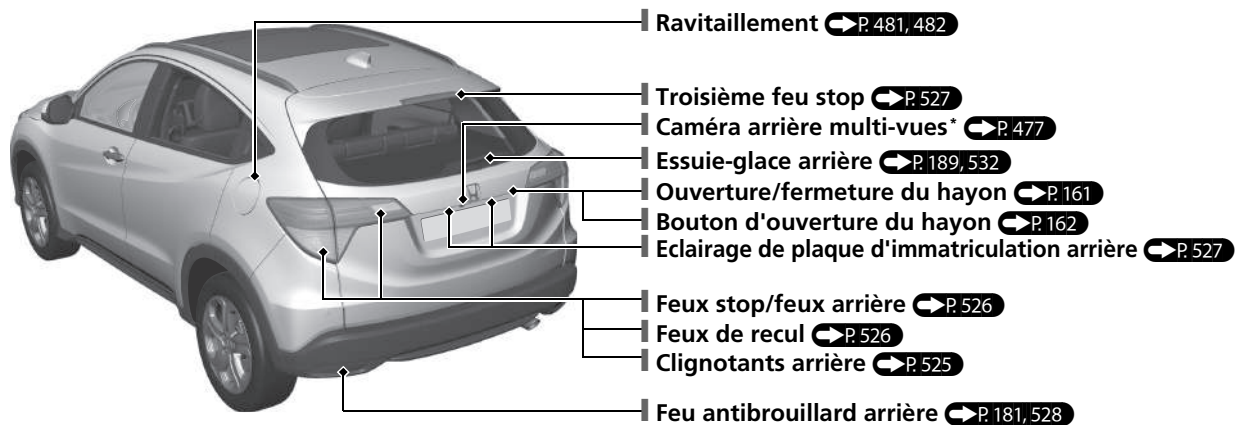
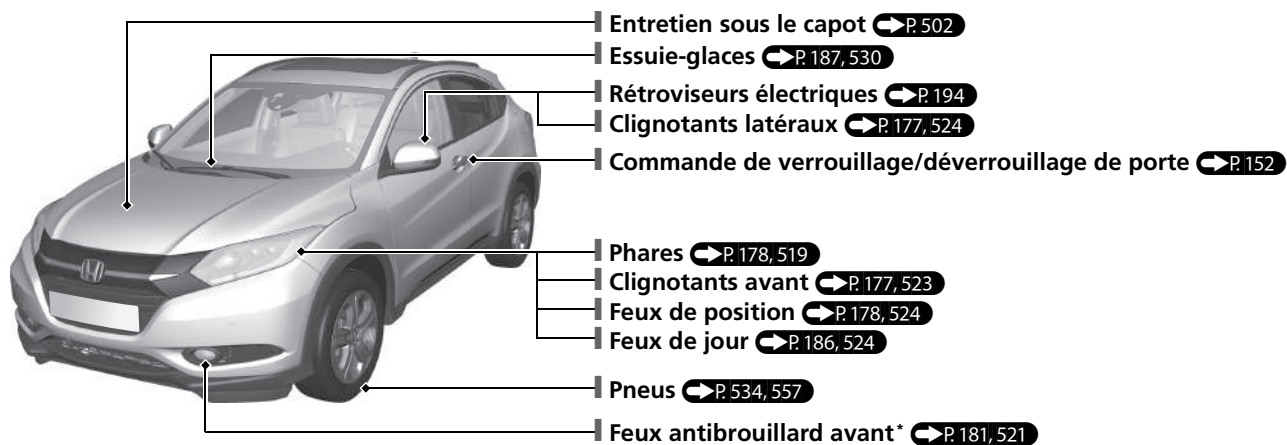

Système Eco Assist

Témoin de mode ECON ➔ P.104

S'allume lorsque la touche **ECON** est enfoncée.



Economètre

● Il change de couleur en fonction de votre style de conduite.

Vert : conduite économique

Vert clair : accélération modérée/décélération

Blanc : forte accélération/décélération

● La couleur de l'économètre change en fonction de la façon dont le conducteur utilise les pédales de frein ou d'accélérateur.

● Vous pouvez remplacer le blanc par une couleur.

➤ **Fonctions personnalisées** ➔ P.136

Touche ECON ➔ P.423

Aide à optimiser l'économie de carburant.

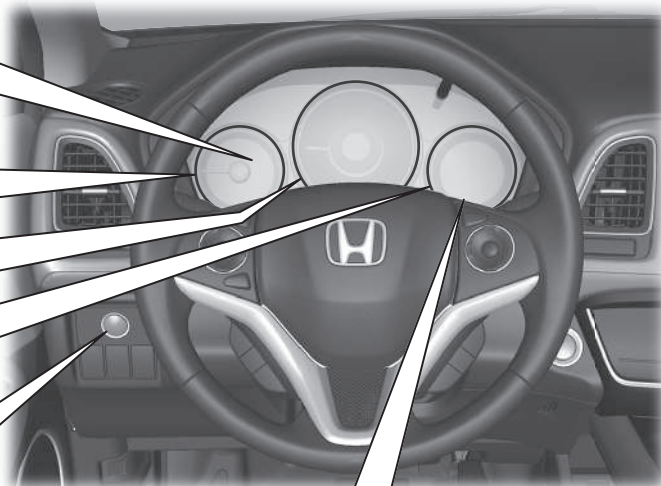





Ce message est affiché pendant quelques secondes lorsque la touche **ECON** est enfoncée.

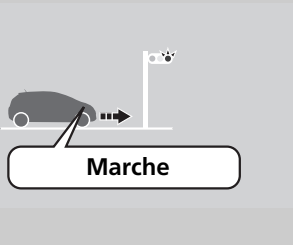

Fonction arrêt au ralenti automatique

Pour améliorer la consommation de carburant, le moteur s'arrête et redémarre comme indiqué ci-dessous. Lorsque l'arrêt automatique au ralenti est activé, le témoin (vert) s'allume. ➔ P. 415, 419

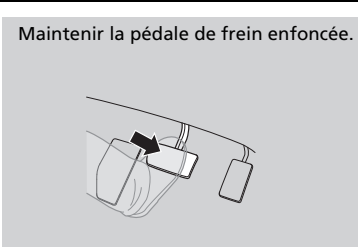
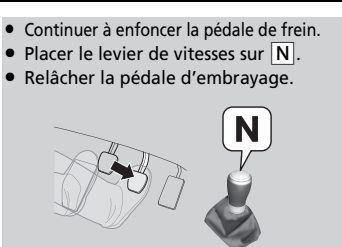
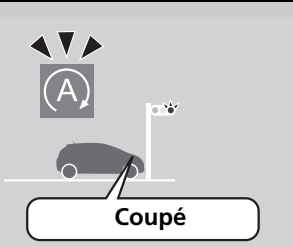
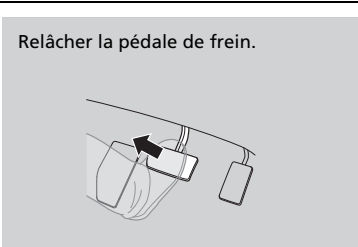
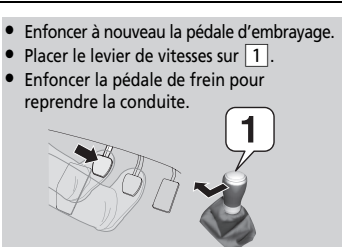
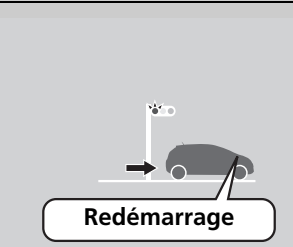
Sur	Transmission à variation continue	Boîte de vitesses manuelle	Etat du moteur
Décélération 	Arrêter le véhicule et appuyer sur la pédale de frein. 	<ul style="list-style-type: none">• Enfoncer la pédale de frein.• Enfoncer complètement la pédale d'embrayage. 	 Marche
Arrêt 	Maintenir la pédale de frein enfoncée. 	<ul style="list-style-type: none">• Continuer à enfoncer la pédale de frein.• Placer le levier de vitesses sur N.• Relâcher la pédale d'embrayage. 	 Coupé
Démarrage	Relâcher la pédale de frein. 	<ul style="list-style-type: none">• Enfoncer à nouveau la pédale d'embrayage.• Placer le levier de vitesses sur 1.• Enfoncer la pédale de frein pour reprendre la conduite. 	 Redémarrage

Sécurité de conduite P.33

Airbags P.50

- Ce véhicule est muni d'airbags destinés à protéger le conducteur et les passagers lors d'une collision modérée à grave.

Sécurité des enfants P.63

- Tous les enfants jusqu'à l'âge de 12 ans doivent être assis à l'arrière.
- Les enfants de petite taille doivent être maintenus dans un dispositif de retenue pour enfant face à la route.
- Les bébés doivent être correctement maintenus dans un dispositif de retenue pour enfant dos à la route attaché sur un siège arrière.

Danger des gaz d'échappement P.82

- Ce véhicule émet des gaz d'échappement dangereux contenant du monoxyde de carbone. Ne pas faire tourner le moteur dans des endroits clos où le monoxyde de carbone peut s'accumuler.

Ceintures de sécurité P.38

- Boucler sa ceinture de sécurité et s'asseoir bien droit, bien adossé au dossier.
- Vérifier que les passagers ont attaché correctement leur ceinture de sécurité.

Liste de vérification avant la conduite P.37

- Avant de prendre la route, vérifier que les sièges avant, les appuie-têtes, le volant et les rétroviseurs ont été correctement réglés.



Attacher votre ceinture ventrale le plus bas possible.

Tableau de bord P.85

Instruments P.128 / Ecran multi-informations P.129 / Témoins de système P.86

Compte-tours
Indicateur de position du levier de vitesses*

Économètre

Compteur de vitesse

Ecran multi-informations

Jauge de carburant

Économètre

Témoin d'alarme du système de sécurité*

Indicateur M (Mode de changement de vitesses manuel 7 rapports)/Indicateur de changement de vitesse*/Indicateur de passage au rapport supérieur/inférieur*

Indicateur de passage au rapport supérieur/inférieur*

Témoins de système

- Témoin de dysfonctionnement
- Témoin du système de charge
- Témoin de pression d'huile faible
- Témoin de température élevée (rouge)
- Témoin de température basse (bleu)
- Témoin du système d'assistance de stabilité du véhicule (VSA)
- Témoin VSA OFF
- Témoin du système de direction assistée électrique (EPS)
- Témoin de message système
- Témoin du système d'immobilisation
- Témoin du système d'accès sans clé*
- Témoin de mode ECON
- Témoin d'alerte de franchissement de ligne (LDW)*
- Témoin du système d'alerte anticollision frontale*
- Témoin du système City-brake actif (CTBA)

Témoins de système

- Témoins de clignotants et feux de détresse
- Témoin de système de retenue supplémentaire
- Témoin de rappel de ceinture de sécurité
- Témoin d'ouverture de porte/hayon
- Témoin de système antiblocage des freins (ABS)
- Système de freinage : Témoin (rouge)
- Témoin du système de freinage (orange)
- Témoin d'arrêt automatique au ralenti (vert)
- Témoin du système d'arrêt automatique au ralenti (orange)
- Témoin des bougies de préchauffage*
- Témoin de bas niveau de carburant
- Témoin du système de prise en charge des feux de route*
- Témoin de basse pression des pneus/témoin du système d'avertissement de perte de pression

Témoins de système

- Indicateur de système de maintien du frein automatique
- Témoin de maintien du frein automatique
- Témoin du système de frein de stationnement électrique
- Témoin du frein de stationnement électrique

Témoins de feux

- Témoin de feux allumés
- Témoin de feux de route
- Témoin d'antibrouillards avant*
- Témoin d'antibrouillards arrière

Commandes P.145

Horloge P.146

Modèles avec système de navigation

Les satellites GPS envoient des signaux au système de navigation, ce qui permet la mise à jour automatique de l'horloge.

Le fuseau horaire et l'heure d'été doivent être réglés.





 **Fonctions personnalisées**  P.322

Tous les modèles

L'horloge sur l'écran multi-informations est automatiquement mise à jour, tout comme l'affichage de l'horloge du système audio.

Modèles avec système audio couleur







- 1 Appuyer longuement sur **MENU/CLOCK**.
- 2 Faire tourner  pour changer les heures, puis appuyer sur .
- 3 Faire tourner  pour changer les minutes, puis appuyer sur .
- 4 Sélectionner **Régler**, puis appuyer sur .

Ces informations indiquent comment utiliser le bouton **LIST/SELECT** (Liste/Sélecteur).

- Tourner  pour sélectionner.
- Appuyer sur  pour valider.

Modèles avec affichage du système audio



- 1 Sélectionner l'icône .
- 2 Sélectionner **Paramètres**.
- 3 Sélectionner **Info**.
- 4 Sélectionner l'onglet **Horloge**.
- 5 Sélectionner **Réglage de l'horloge**.
- 6 Sélectionner  ou  pour changer l'heure.
- 7 Sélectionner  ou  pour changer les minutes, puis sélectionner **OK**.

Bouton ENGINE START/ STOP* ➔ P.173

Appuyer sur la touche pour modifier le mode d'alimentation du véhicule.

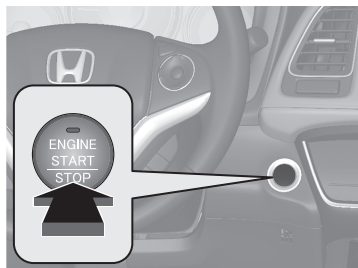

Clignotants ➔ P.177

Levier de commande de clignotants

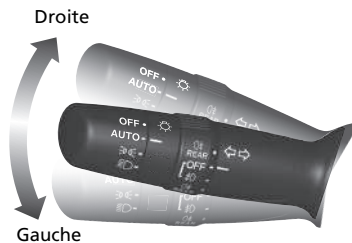

Feux ➔ P.178

Commutateurs d'éclairage

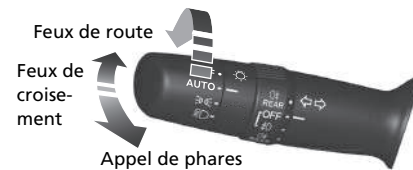

Essuie-glaces et lave-glaces

➔ P. 187

Levier de commande d'essuie-glace/lave-glace

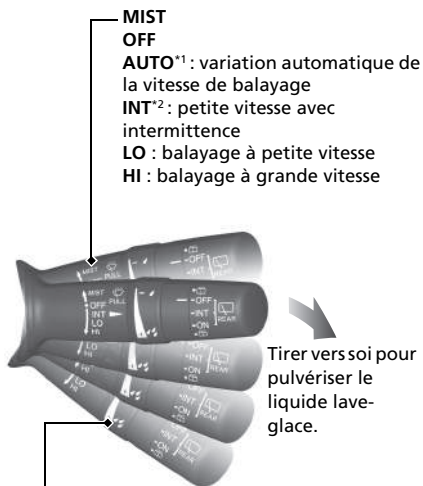

Bague de réglage

☹ : Faible sensibilité*¹
: Vitesse inférieure, moins de balayages*²

☺ : Haute sensibilité*¹
: Vitesse supérieure, plus de balayages*²

*1 : Véhicule avec essuie-glaces intermittents automatiques

*2 : Véhicule sans essuie-glaces intermittents automatiques

Volant ➔ P. 192

- Pour régler, tirer le levier de réglage vers soi, placer le volant dans la position désirée, puis verrouiller le levier.

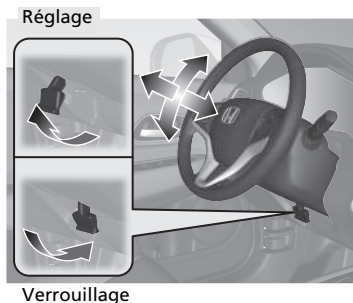

Déverrouillage des portes avant de l'intérieur ➔ P. 158

- Tirer l'une des poignées intérieures pour déverrouiller et ouvrir la porte en un seul mouvement.

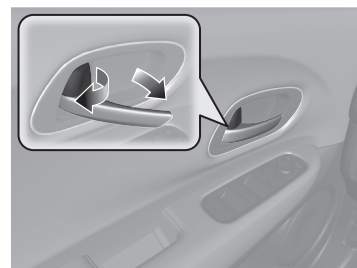

Modèle à conduite à gauche

- Le déverrouillage et l'ouverture de la porte conducteur à l'aide de la poignée intérieure déverrouille toutes les autres portes et le hayon.

Hayon P.161

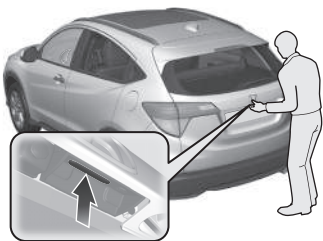

Modèles sans système d'accès sans clé

- Déverrouiller toutes les portes, puis appuyer sur le bouton d'ouverture du hayon et soulever le hayon pour l'ouvrir.

Modèles avec système d'accès sans clé

- Appuyer sur le bouton d'ouverture du hayon pour déverrouiller et ouvrir le hayon en tenant la télécommande sans clé.

Rétroviseurs extérieurs électriques P.194

- Avec le contacteur d'allumage sur MARCHE ^{*1}, déplacer le commutateur de sélection sur L ou R.
- Pour régler le miroir du rétroviseur, appuyer sur le côté correspondant du commutateur de réglage.
- Appuyer sur la touche de rabattement pour rabattre ou déployer les rétroviseurs extérieurs.

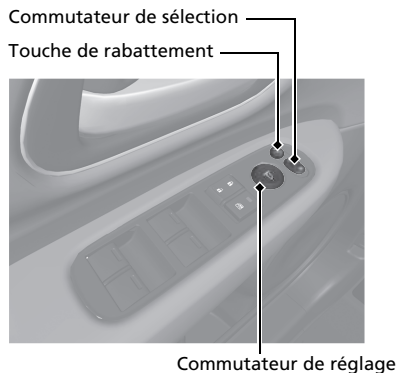

Commutateur de réglage

Vitres électriques P.167

- Avec le contacteur d'allumage sur MARCHE ^{*1}, ouvrir et fermer les vitres électriques.
- Si le bouton de condamnation des vitres électriques se trouve sur la position désactivée, tous les passagers peuvent ouvrir et fermer leur vitre à l'aide de leur propre interrupteur.
- Si le bouton de verrouillage des vitres électriques se trouve en position activée (témoin allumé), le commutateur de la vitre de chaque passager est désactivé.

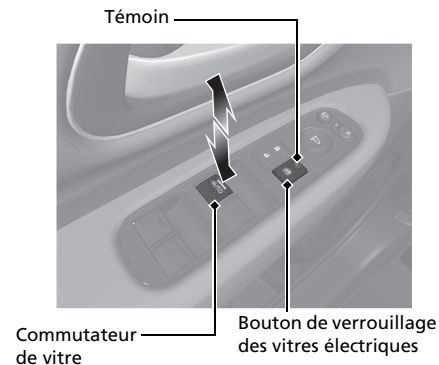



Commutateur de vitre

Bouton de verrouillage des vitres électriques

*1 : Les modèles équipés du système d'accès sans clé ont un bouton **ENGINE START/STOP** au lieu d'un contacteur d'allumage.

Système de commande de la climatisation P.219

- Sélectionner l'icône **AUTO** pour activer le système de commande de la climatisation.
- Sélectionner l'icône  pour activer et désactiver le système.
- Sélectionner l'icône  pour dégivrer le pare-brise.

Modèles avec icône **SYNC**

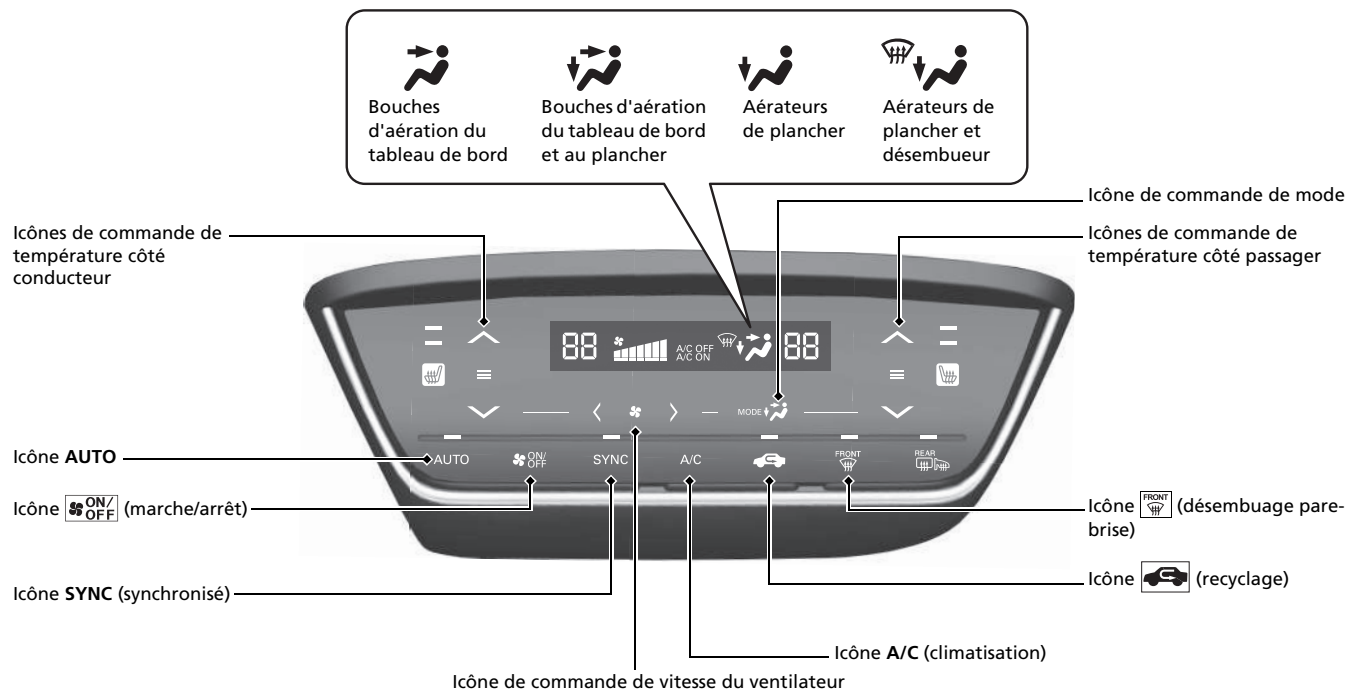

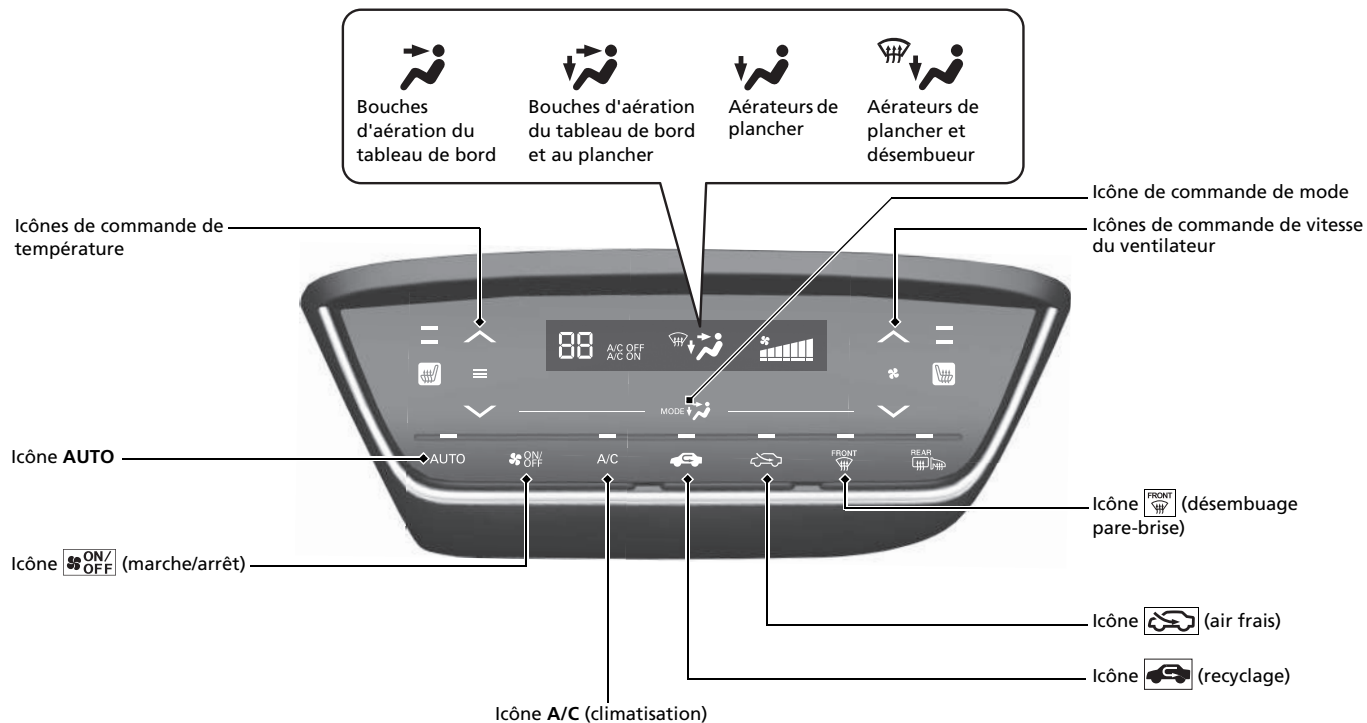

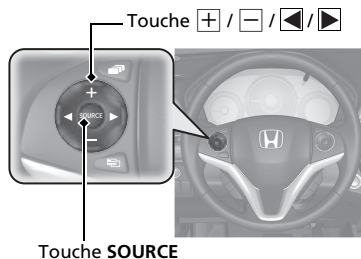

Fonctions P.229

Commandes audio à distance P.234





- Touche  /  Appuyer pour augmenter/réduire le volume.
- Touche **SOURCE**

Modèles avec système audio couleur

Appuyer pour modifier le mode audio : FM1/ FM2/DAB1*/DAB2*/LW/MW/CD/USB/iPod/ Bluetooth® Audio/AUX.

Modèles avec affichage du système audio

Appuyer pour modifier le mode audio : FM/ LW/MW/DAB*/CD/USB/iPod/Apps/Bluetooth® Audio/AUX HDMI™

- Touche  / 

Radio :

Appuyer pour modifier la station présélectionnée.
Maintenir appuyé pour sélectionner la station à signal fort suivante ou précédente.

Dispositif CD/USB :

Appuyer pour avancer jusqu'au début du morceau suivant ou pour revenir au début du morceau actuel.
Maintenir enfoncé pour passer à un autre dossier.

Système audio P.230

Modèles avec système audio couleur P.237

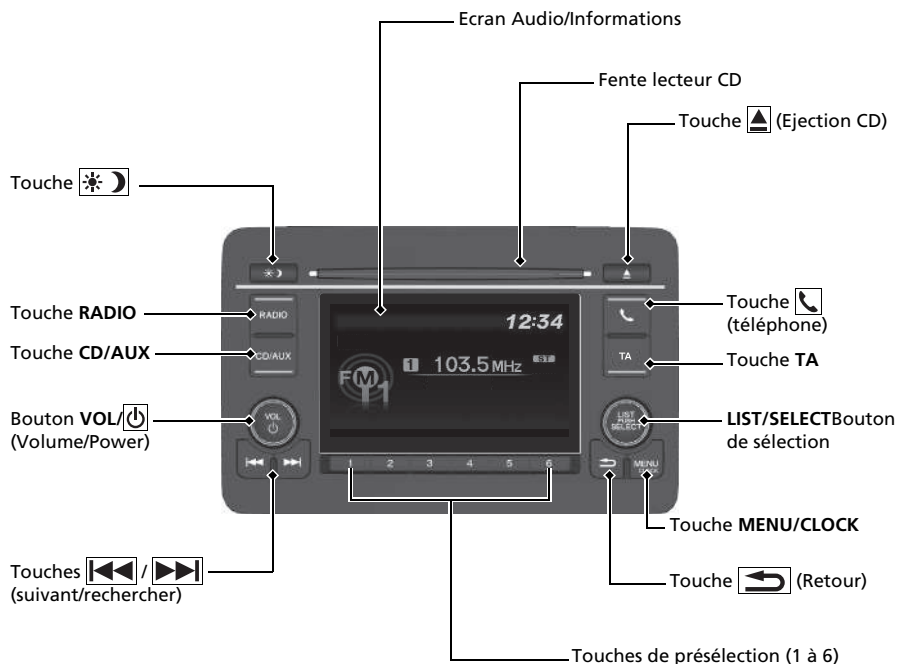

Modèles avec affichage du système audio ➔ P.268

Pour en savoir plus sur le fonctionnement du système de navigation, ➔ se reporter au manuel du système de navigation.

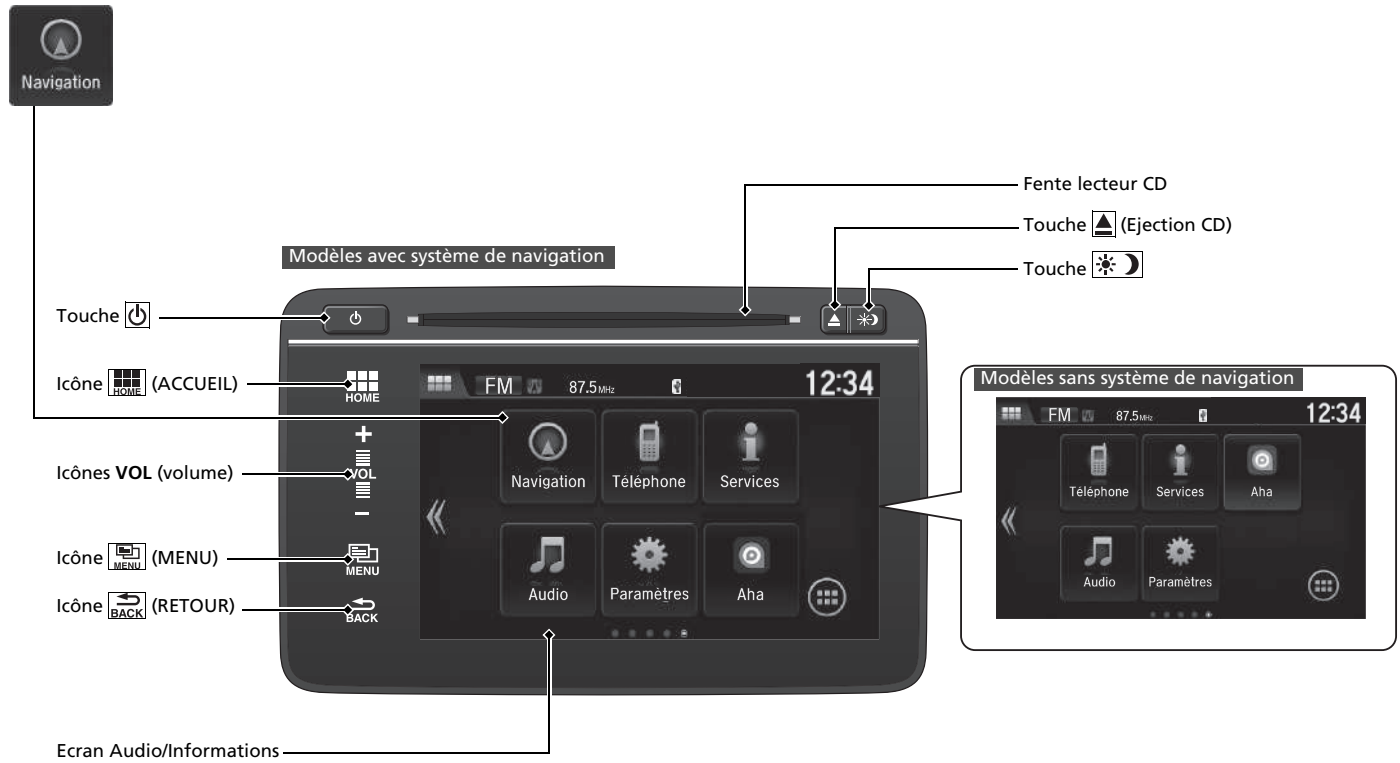

Conduite ↔ P. 387

Transmission manuelle* ↔ P. 412

Transmission à variation continue* ↔ P. 405, 407

- Amener le levier de vitesses à la position **P** et enfoncer la pédale de frein avant de démarrer le moteur.

Passage des rapports

Modèles avec palette de changement de vitesse

Modèles sans palette de changement de vitesse

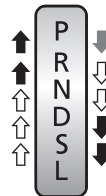
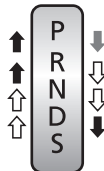

Enfoncer la pédale de frein et appuyer sur le bouton de déverrouillage pour sortir de la position **P**.

Déplacer le levier de vitesses sans appuyer sur le bouton de déverrouillage.

Appuyer sur le bouton de déverrouillage pour pouvoir déplacer le levier de vitesses.

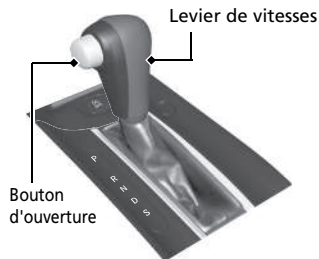

P **Stationnement**
Arrêter ou démarrer le moteur.
La boîte de vitesses est verrouillée.

R **Marche arrière**
Pour effectuer une marche arrière.

N **Point mort**
La boîte de vitesses n'est pas verrouillée.

D **Marche avant**
Conduite normale.

Sur les modèles avec palettes de changement de vitesses, il est possible d'utiliser le mode de palettes en D.

S **Modèles avec palette de changement de vitesse**
Position S

Le mode de changement de vitesse manuel à 7 vitesses peut être utilisé.

S **Modèles sans palette de changement de vitesse**
Conduite (S)

- Meilleure accélération
- Utilisé pour augmenter le frein moteur
- Utilisé en montée ou en descente

L **Bas**

- Utilisé pour augmenter le frein moteur
- Utilisé en montée ou en descente

Mode de changement de vitesse manuel 7 vitesses* ↔ P. 409

- Permet de passer manuellement à la vitesse supérieure ou inférieure sans lâcher le volant.

Lorsque le levier de vitesses se trouve en position **S** :

- L'actionnement d'une palette de changement de vitesse permet de passer du mode transmission à variation continue au mode de changement manuel 7 vitesses.
- Le témoin **M** et la vitesse choisie sont affichés sur l'indicateur de changement de vitesse.

Lorsque le levier de vitesses se trouve en position **D** :

- L'actionnement temporaire d'une palette de changement de vitesse permet de passer du mode transmission à variation continue au mode de changement manuel 7 vitesses. La vitesse choisie est affichée sur l'indicateur de changement de vitesse.

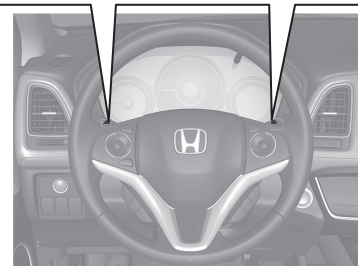
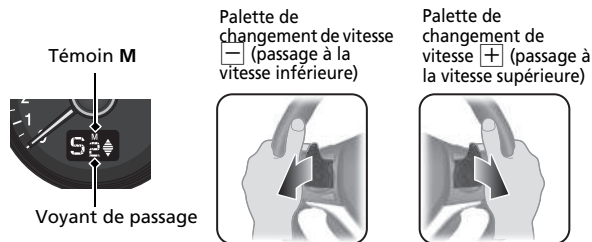

* Non disponible sur tous les modèles

Système d'assistance à la stabilité du véhicule (VSA)

➔ P. 453

- Le système d'assistance à la stabilité du véhicule (VSA) permet de stabiliser le véhicule en virage et de préserver la traction à l'accélération sur des chaussées meubles ou glissantes.
- Le VSA s'active automatiquement lors du démarrage du moteur.
- Pour activer ou désactiver le VSA, maintenir le bouton enfoncé jusqu'à ce qu'un bip retentisse.

Régulateur de vitesse ➔ P. 424

- Le régulateur de vitesse de croisière permet de maintenir une vitesse de consigne sans garder le pied sur la pédale d'accélérateur.
- Pour utiliser le régulateur de vitesse, appuyer sur la touche **MAIN**. Sélectionner le régulateur de vitesse en appuyant sur le bouton **LIM**, puis appuyer sur **-/SET** une fois que vous avez atteint la vitesse souhaitée (la vitesse doit être supérieure à 30 km/h).

Limiteur de vitesse réglable

➔ P. 427

- Ce dispositif permet de régler une vitesse maximale qui ne peut être dépassée, même en enfonçant la pédale d'accélérateur.
- Pour utiliser le limiteur de vitesse réglable, appuyer sur la touche **MAIN**. Sélectionner le limiteur de vitesse réglable en appuyant sur la touche **LIM**, puis sur **-/SET** lorsque le véhicule a atteint la vitesse souhaitée.
- La limite de vitesse du véhicule est réglable entre 30 km/h et 250 km/h.

Système d'avertissement de perte de pression (DWS)

➔ P. 455

Le système DWS interprète un changement dans la rotation des roues comme une diminution de la pression des pneus.

Plein de carburant P. 479

Carburant recommandé : Essence super sans plomb à indice d'octane recherche de 95 ou plus exigé

Capacité du réservoir de carburant : 50 l

- 1** Pousser la poignée de déverrouillage de trappe à carburant.
- 2** Tourner lentement le bouchon de réservoir de carburant pour le retirer.
- 3** Placer le bouchon dans le support situé dans la trappe à carburant.
- 4** Une fois le ravitaillement terminé, revisser le bouchon jusqu'à ce qu'il produise un déclic au moins une fois.

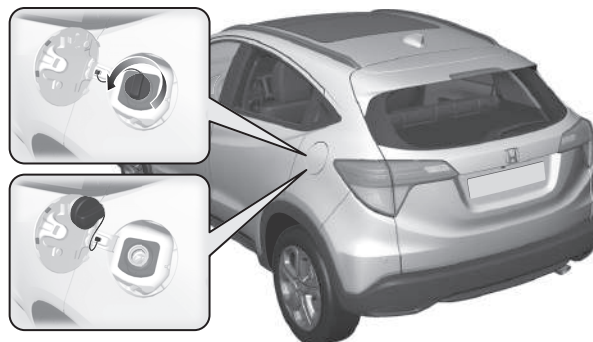
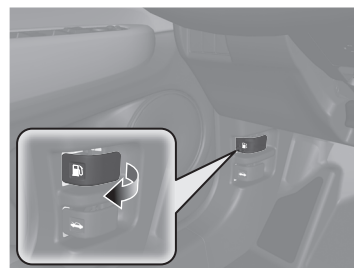

Plein de carburant P. 480

Carburant recommandé : Gazole standard conforme à la norme EN 590

Capacité du réservoir de carburant : 50 l

- 1 Tirer la poignée de déverrouillage de trappe à carburant située sous l'angle extérieur inférieur du tableau de bord, côté conducteur.

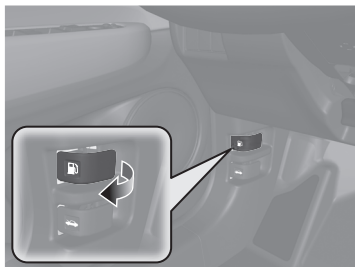

- 2 Après le ravitaillement, attendre environ 10 secondes avant de retirer le pistolet de remplissage.

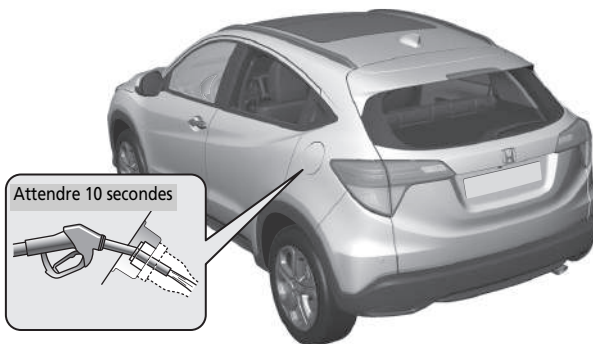

Entretien P.485

Sous le capot P.502

- Vérifier l'huile moteur, le liquide de refroidissement moteur et le liquide lave-glace. Faire l'appoint selon besoin.
- Contrôler le liquide de freins.
- Contrôler l'état de la batterie tous les mois.

- 1 Tirer la poignée de déverrouillage du capot située sous l'angle du tableau de bord.

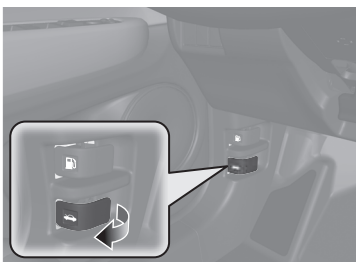

- 2 Localiser le levier de verrouillage du capot, le pousser et soulever le capot.



- 3 Une fois terminé, fermer le capot et s'assurer qu'il est parfaitement verrouillé.

Balais d'essuie-glace P.530

- Remplacer les balais s'ils laissent des traînées sur le pare-brise.



Pneus P.534

- Inspecter régulièrement les pneus et roues.
- Vérifier régulièrement la pression de gonflage.
- Poser des pneus hiver pour la conduite dans des conditions hivernales.

Feux P.519

- Inspecter régulièrement tous les feux.

Situations inattendues ↔ P.555

Crevaison ↔ P.557

Modèles avec trousse de réparation des pneus

- Se garer dans un endroit sûr et réparer la roue crevée à l'aide du kit de réparation provisoire.

Modèles avec roue galette

- Se garer dans un endroit sûr et remplacer la roue crevée par la roue de secours compacte se trouvant dans le compartiment à bagages.



Le moteur ne démarre pas

↔ P.575

- Si la batterie est déchargée, procéder à un démarrage de secours à l'aide d'une batterie d'appoint.

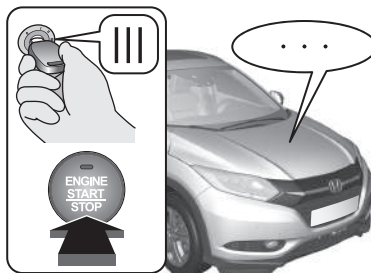

Surchauffe du moteur ↔ P.583

- Se garer dans un endroit sûr. S'il n'y a pas de dégagement de vapeur provenant de dessous du capot, ouvrir le capot moteur et laisser le moteur refroidir.



Les témoins s'allument ↔ P.585

- Identifier l'indicateur et consulter le manuel d'utilisation.

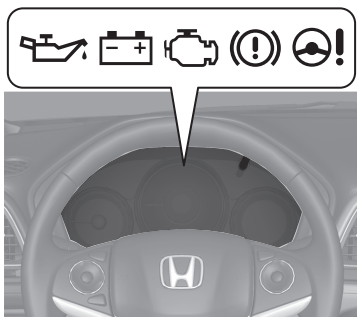

Fusible grillé ↔ P.591

- Si un dispositif électrique ne fonctionne pas, vérifier si un fusible n'est pas grillé.

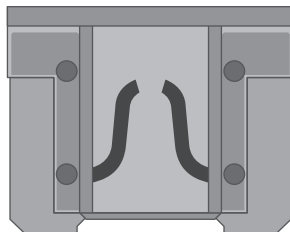

Remorquage d'urgence

↔ P.600

- Si le véhicule doit être remorqué, contacter un service de remorquage professionnel.



Que faire lorsque

Q Le contacteur d'allumage ne passe pas de **0** à **I***1. Pourquoi ?

R • Il se peut que le volant soit verrouillé.
Modèles sans système d'accès sans clé
• Essayer de tourner le volant à gauche et à droite tout en tournant la clé de contact.

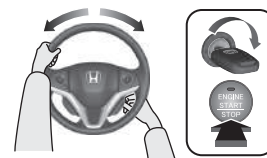

Modèles avec système d'accès sans clé

• Braquer le volant à gauche et à droite tout en appuyant simultanément sur la touche **ENGINE START/STOP**.

Q Modèles sans système d'accès sans clé
Il est impossible de tourner le contacteur d'allumage de **I** à **0** et de sortir la clé. Pourquoi ?

R Le levier de vitesses doit être amené en position **P**.



Modèles avec système d'accès sans clé

Le mode d'alimentation ne passe pas de **MARCHE** à **MOTEUR COUPE (ANTIVOL)**. Pourquoi ?

Q Pourquoi la pédale de frein émet-elle de légères pulsations lors du serrage des freins ?

R Ceci peut se produire lorsque le système ABS s'active et cela n'indique pas la présence d'une anomalie. Maintenir une pression ferme et constante sur la pédale de frein. Ne jamais « pomper » sur la pédale de frein.

*1 : Les modèles équipés du système d'accès sans clé ont un bouton **ENGINE START/STOP** au lieu d'un contacteur d'allumage.

Q La porte arrière ne peut pas être ouverte de l'intérieur du véhicule. Pourquoi ?

R Vérifier si la serrure sécurité enfant est sur la position de verrouillage. Si c'est le cas, ouvrir la porte arrière à l'aide de la poignée de porte extérieure. Pour annuler cette fonction, pousser le levier en position de déverrouillage.



Q Pourquoi les portes se verrouillent-elles après les avoir déverrouillées à l'aide de la télécommande ?

R Si une porte n'est pas ouverte dans un délai de 30 secondes, les portes se verrouillent de nouveau automatiquement pour protéger le véhicule.

Q Pourquoi un signal sonore se fait-il entendre à l'ouverture de la porte conducteur ?

R Le bruiteur retentit lorsque :

- Les feux extérieurs sont restés allumés.
- L'arrêt automatique au ralenti est activé.

Modèles avec système d'accès sans clé

- Le mode d'alimentation est sur ACCESSOIRES.

Q Pourquoi un bruiteur se fait-il entendre lors de la conduite ?

R Le signal sonore retentit lorsque le conducteur et/ou le passager avant n'ont pas bouclé leur ceinture de sécurité.



Pourquoi se produit-il un grincement lorsque j'appuie sur la pédale de frein ?



Il se peut que les plaquettes de frein doivent être remplacées. Faire inspecter le véhicule par un réparateur agréé.



Un appui sur le commutateur de frein de stationnement électrique ne desserre pas le frein de stationnement. Pourquoi ?



Appuyer sur le commutateur de frein de stationnement électrique tout en enfonçant la pédale de frein.



Un appui sur la pédale d'accélérateur ne desserre pas le frein de stationnement automatiquement. Pourquoi ?



- Attacher la ceinture de sécurité du conducteur.
- Vérifier si la transmission est en **P** ou **N**. Si c'est le cas, sélectionner une autre position.



Est-il possible d'utiliser de l'essence sans plomb à indice d'octane recherche (RON) de 91 ou plus sur ce véhicule ?



Le véhicule est conçu pour fonctionner avec du carburant super sans plomb à indice d'octane recherche de 95 ou plus. Si cet indice d'octane n'est pas disponible, il est possible d'utiliser temporairement du carburant ordinaire sans plomb d'un indice d'octane recherche de 91 ou plus. L'utilisation de carburant sans plomb classique peut provoquer des bruits métalliques au niveau du moteur et affecter ses performances. L'utilisation à long terme d'essence classique peut endommager le moteur.

Sécurité de conduite

De nombreuses recommandations concernant la sécurité sont fournies tout au long de ce chapitre et dans l'ensemble du manuel.

Sécurité au volant

- Mesures importantes concernant la sécurité...34
- Equipements de sécurité du véhicule..... 36

De sécurité (ceintures)

- Informations générales sur les ceintures de sécurité 38
- Bouclage d'une ceinture de sécurité..... 43
- Inspection des ceintures de sécurité 48

Airbags

- Composants des airbags 50
- Types d'airbags 52
- Airbags frontaux (SRS) 52
- Airbags latéraux..... 57

- Airbags rideaux latéraux 59
- Témoins des airbags 60
- Entretien des airbags 62

Sécurité des enfants

- Protection des passagers enfants 63
- Sécurité des bébés et des petits enfants... 66
- Sécurité des enfants de grande taille..... 79

Danger des gaz d'échappement

- Monoxyde de carbone 82

Étiquettes de mise en garde

- Emplacements des étiquettes..... 83

Les pages suivantes décrivent dans le détail les équipements de sécurité du véhicule et la manière de les utiliser correctement. Les mesures de sécurité ci-dessous comptent parmi les plus importantes.

Mesures importantes concernant la sécurité

■ Toujours porter sa ceinture de sécurité

La ceinture de sécurité assure la meilleure protection dans tous les types de collisions. Les airbags sont conçus pour compléter l'action des ceintures de sécurité, et non pour s'y substituer. Aussi, même si le véhicule est équipé d'airbags, le conducteur et les passagers doivent toujours attacher leur ceinture de sécurité et la porter convenablement.

■ Attacher tous les enfants

Jusqu'à 12 ans révolus, les enfants doivent être assis et correctement retenus sur un siège arrière du véhicule, et non à l'avant. Les bébés et les petits enfants doivent être correctement maintenus dans un dispositif de retenue pour enfant. Les enfants de plus grande taille doivent être assis sur un siège rehausseur et retenus au moyen d'une ceinture de sécurité ventrale/thoracique, et ce jusqu'à ce qu'ils puissent utiliser correctement la ceinture sans siège rehausseur.

■ Etre conscient des dangers des airbags

Les airbags peuvent sauver une vie, mais ils peuvent également causer des blessures graves voire mortelles aux occupants trop rapprochés ou incorrectement retenus. Les bébés, les jeunes enfants et les adultes de petite taille sont les plus exposés. Veiller à observer l'ensemble des consignes et des avertissements fournis dans le présent manuel.

■ Ne pas conduire après avoir bu

Ne jamais prendre le volant après avoir consommé de l'alcool. Un seul verre peut affecter la capacité du conducteur à gérer les imprévus de la route et les réflexes se dégradent proportionnellement au nombre de verres consommés. Ne pas conduire après avoir bu et ne pas laisser des amis conduire lorsqu'ils ont bu.

▣ Mesures importantes concernant la sécurité

L'utilisation pendant la conduite d'un téléphone portable autre que de type mains libres est interdite dans certains pays.

■ Prêter une attention particulière à la sécurité de conduite

En téléphonant avec un mobile ou en se livrant à d'autres activités qui détournent l'attention de la route, des autres véhicules et des piétons, le conducteur s'expose à un accident. Garder à l'esprit que la situation de conduite peut changer rapidement ; le conducteur seul décide s'il peut détourner une partie de son attention de la conduite.

■ Maîtriser sa vitesse

La plupart des blessures et des décès de la route sont dus à une vitesse excessive. En général, plus la vitesse est élevée, plus les risques sont importants ; une vitesse réduite n'exclut néanmoins pas les blessures graves. Ne jamais rouler plus vite que ne le permettent les conditions de la route ce, quelle que soit la limite de vitesse indiquée.

■ Maintenir son véhicule en bon état

Une crevaison ou une panne mécanique peut s'avérer très dangereuse. Afin de limiter la possibilité de tels problèmes, vérifier fréquemment la pression de gonflage et l'état des pneus, et effectuer toutes les opérations d'entretien périodiques prévues.

Equipements de sécurité du véhicule

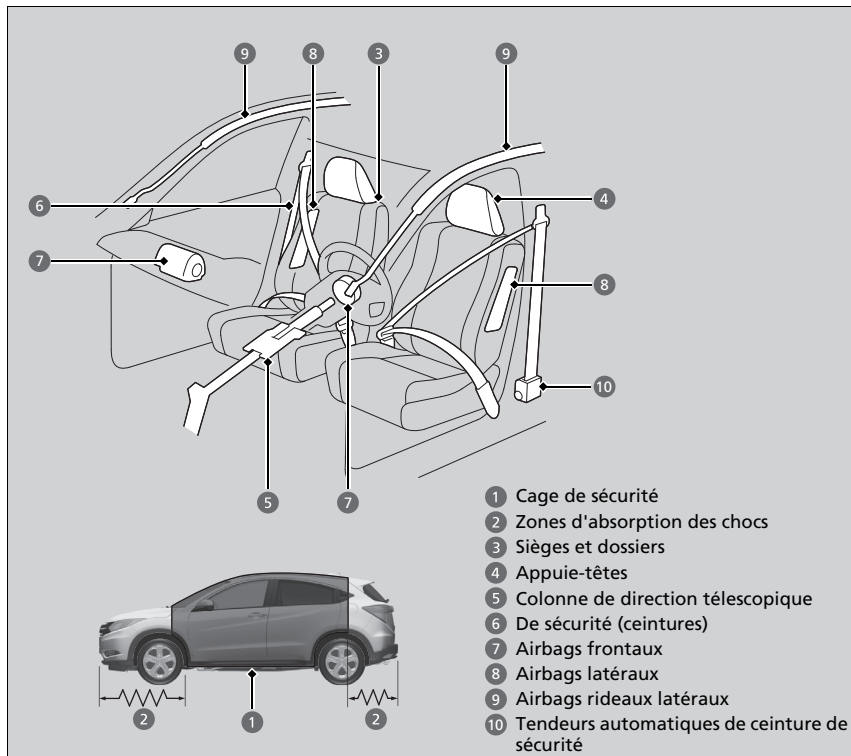

La liste de contrôle suivante donne des indications sur la manière de favoriser activement sa protection et celle de ses passagers.

►► Equipements de sécurité du véhicule

Ce véhicule comporte de nombreux équipements qui, combinés, sont prévus pour protéger le conducteur et ses passagers en cas de collision.

Certains équipements ne requièrent aucune intervention du conducteur. C'est le cas de la robuste ossature en acier qui forme une cage de sécurité autour de l'habitacle, des zones d'absorption de choc avant et arrière, de la colonne de direction télescopique et des tendeurs qui tendent les ceintures de sécurité extérieures avant et arrière en cas d'impact.

Pour bénéficier pleinement de ces équipements de sécurité, le conducteur et les passagers doivent néanmoins conserver une posture assise correcte et toujours boucler leur ceinture de sécurité. Certains équipements de sécurité peuvent aggraver les blessures s'ils ne sont pas correctement utilisés.

Liste de contrôle de sécurité

Pour votre propre sécurité et celle de vos passagers, veiller à vérifier systématiquement les points suivants avant de prendre la route.

- Régler le siège du conducteur dans une position convenable pour la conduite. Veiller à ce que les sièges avant soient reculés au maximum tout en conservant une bonne maîtrise du véhicule. Une assise trop rapprochée d'un airbag frontal risque de causer des blessures graves voire mortelles en cas d'impact.
 - **Réglage des sièges** P. 197
- Régler correctement la position des appuie-têtes. Pour une utilisation optimale des appuie-têtes, le centre de la tête de l'occupant doit reposer au centre de l'appuie-tête. Les personnes de très grande taille doivent régler leur appuie-tête en position haute maximum.
 - **Réglage des appuie-têtes** P. 199
- Toujours boucler et porter convenablement sa ceinture de sécurité. S'assurer également que l'ensemble des passagers est correctement attaché.
 - **Bouclage d'une ceinture de sécurité** P. 43
- Pour la protection des enfants, utiliser des ceintures de sécurité ou des dispositifs de retenue pour enfant adaptés à l'âge, à la taille et au poids de l'enfant.
 - **Sécurité des enfants** P. 63

☒ Liste de contrôle de sécurité

Si le témoin d'ouverture de porte et de hayon est allumé, une porte et/ou le hayon est resté(e) entrouvert(e). Fermer correctement toutes les portes et le hayon jusqu'à extinction du témoin.

➤ **Témoin d'ouverture de porte/hayon** P. 97

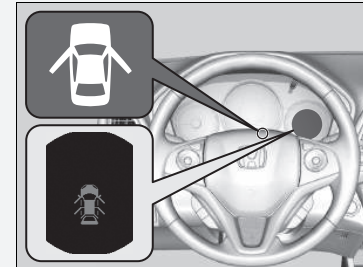

Informations générales sur les ceintures de sécurité

La ceinture de sécurité est le moyen le plus efficace de protection des passagers car elle les maintient en place dans le véhicule ce qui leur permet de profiter des nombreux autres équipements de sécurité intégrés. Elles permettent également d'éviter que les occupants ne soient projetés contre les parois de l'habitacle ou contre d'autres passagers, ou qu'ils ne soient éjectés hors du véhicule. Lorsqu'elles sont portées correctement, les ceintures de sécurité permettent en outre de maintenir le conducteur et les passagers dans une position optimale afin d'être protégés parfaitement par les airbags en cas d'impact.

Par ailleurs, les ceintures de sécurité assurent une protection dans presque tous les types de collisions, notamment :

- impacts frontaux
- impacts latéraux
- impacts arrière
- retournements

Informations générales sur les ceintures de sécurité

⚠ ATTENTION

Le port inadéquat d'une ceinture de sécurité augmente les risques de blessures graves ou mortelles en cas d'impact, même si le véhicule est équipé d'airbags.

Veiller à boucler et à porter convenablement la ceinture de sécurité, et à ce que les passagers en fassent de même.

ATTENTION : Les ceintures de sécurité sont conçues pour reposer sur le squelette du corps, et doivent être portées basse sur le devant du bassin ou le bassin, la poitrine et les épaules, selon le cas ; il faut éviter de porter la sangle abdominale sur le ventre.

ATTENTION : Les ceintures de sécurité doivent être plaquées contre le corps aussi fermement que possible, tout en restant d'un port confortable, pour qu'elles offrent le niveau de protection pour lequel elles ont été conçues. Une ceinture de sécurité mal tendue offre une protection nettement réduite à l'occupant concerné.

ATTENTION : Les ceintures de sécurité ne doivent pas être portées avec les sangles vrillées.

ATTENTION : Chaque ceinture ne doit être portée que par un seul occupant ; il est dangereux de passer la ceinture devant un enfant assis sur les genoux d'un occupant.

■ Ceinture de sécurité ventrale/thoracique

Chacune des cinq positions d'assise est dotée d'une ceinture de sécurité ventrale/thoracique avec enrouleur à blocage par inertie. Pendant la conduite normale, l'enrouleur vous offre une liberté de mouvement sur le siège tout en maintenant la ceinture tendue. En cas de collision ou de freinage brusque, l'enrouleur bloque la ceinture de manière à retenir le corps de l'occupant.

■ Comment bien utiliser les ceintures de sécurité

Respecter les instructions ci-dessous pour une bonne utilisation des ceintures :

- Les occupants doivent être assis bien droits, bien adossés à leur siège et rester dans cette position pendant toute la durée du déplacement. Les passagers qui ne se tiennent pas droits ou qui se penchent vers l'avant ou le côté compromettent l'efficacité des ceintures et risquent d'être plus grièvement blessés en cas de collision.
- Ne jamais faire passer la partie thoracique d'une ceinture de sécurité ventrale/thoracique sous le bras ou derrière le dos. Cela peut entraîner des blessures très graves lors d'une collision.
- Deux personnes ne doivent jamais utiliser une même ceinture de sécurité. Elles risqueraient d'être très grièvement blessées en cas d'accident.
- Ne pas placer d'accessoires sur les ceintures de sécurité. Des dispositifs destinés à améliorer le confort de l'occupant ou de repositionner la sangle thoracique d'une ceinture de sécurité peuvent réduire la capacité de protection de la ceinture et augmenter les risques de blessures graves en cas d'accident.

☒ Informations générales sur les ceintures de sécurité

Naturellement, les ceintures de sécurité ne peuvent pas protéger complètement dans tous les accidents. Mais dans la plupart des cas, elles réduisent les risques de blessures graves.

Dans la majorité des pays il est nécessaire de porter les ceintures de sécurité. Prendre le temps de se familiariser avec les exigences réglementaires des pays dans lesquels le véhicule sera utilisé.

Si la ceinture de sécurité est tirée trop rapidement, elle se bloque. Dans ce cas, rentrer légèrement la ceinture de sécurité, puis la tirer lentement.

■ Dispositif de rappel de ceinture de sécurité

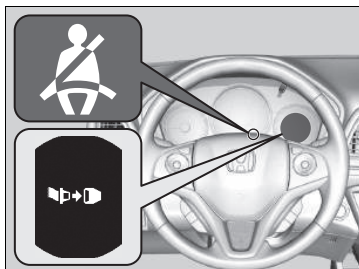

■ Sièges avant

Le véhicule surveille l'utilisation de la ceinture de sécurité du conducteur et du passager. Si le contacteur d'allumage est en position MARCHE **II***1 avant le bouclage de la ceinture de sécurité du conducteur, le témoin clignote. Si le conducteur ne boucle pas sa ceinture, le témoin reste allumé.

Le signal sonore retentit périodiquement et le témoin clignote pendant la conduite jusqu'à ce que le conducteur ait bouclé sa ceinture de sécurité.

►► Dispositif de rappel de ceinture de sécurité

Le témoin s'allume également si le passager avant ne boucle pas sa ceinture de sécurité dans un délai de 6 secondes après avoir mis le contacteur d'allumage sur MARCHE **II***1.

Le signal sonore retentit périodiquement et le témoin clignote pendant la conduite jusqu'à ce que le passager avant ait bouclé sa ceinture de sécurité.

Lorsque personne n'occupe le siège passager avant, ou s'il est occupé par un enfant ou un adulte de petite taille, le témoin ne s'allume pas.

Si le témoin s'allume ou si le signal sonore retentit alors que le siège passager avant n'est pas occupé ou que les passagers portent leur ceinture de sécurité, le capteur de détection de l'occupant peut faire l'objet d'interférences. Vérifier si :

- Un objet lourd est posé sur le siège.
- Un coussin est posé sur le siège.
- Un passager arrière tire ou pousse le dossier du siège passager avant.
- Le passager avant n'est pas assis correctement.

S'il ne s'agit d'aucune de ces conditions, faites vérifier votre véhicule par un réparateur agréé dès que possible.

*1: Les modèles équipés du système d'accès sans clé ont un bouton **ENGINE START/STOP** au lieu d'un contacteur d'allumage.

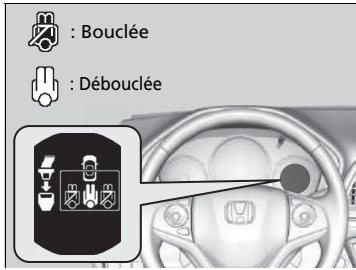

■ Sièges arrière

Votre véhicule surveille l'utilisation des ceintures de sécurité arrière. Un affichage multi-information indique si l'une des ceintures de sécurité arrière n'est pas bouclée.

Avec le contacteur d'allumage sur MARCHÉ ^{*1}, l'affichage apparaît dans les cas suivants :

- L'une des portes arrière est ouverte et fermée.
- Un passager arrière boucle ou déboucle sa ceinture de sécurité.

L'affichage apparaît également et le signal sonore retentit si une ceinture de sécurité passager arrière est déverrouillée pendant la conduite.

Pour voir de nouveau cet affichage, appuyer plusieurs fois sur la touche /▼.

*1: Les modèles équipés du système d'accès sans clé ont un bouton **ENGINE START/STOP** au lieu d'un contacteur d'allumage.

■ Tendeurs automatiques de ceinture de sécurité

Les sièges avant et les sièges latéraux arrière sont équipés de prétensionneurs automatiques de ceinture de sécurité en vue de renforcer la sécurité.

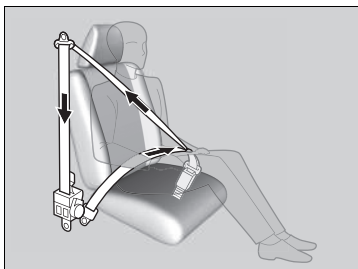

Les prétensionneurs tendent automatiquement les ceintures de sécurité avant et arrière en cas de collision frontale modérée à grave, parfois même lorsque l'impact n'est pas assez violent pour déclencher le déploiement des airbags avant.

► Tendeurs automatiques de ceinture de sécurité

Les tendeurs automatiques de ceinture de sécurité ne peuvent servir qu'à une seule occasion.

Si un tendeur est activé, le témoin SRS s'allume. Demander à un réparateur agréé de remplacer le tendeur et d'effectuer une inspection complète du système de ceinture de sécurité, la protection risquant d'être insuffisante en cas d'impact ultérieur.

En cas d'impact latéral de modéré à grave, le tendeur du côté en question est également activé.

Bouclage d'une ceinture de sécurité

Une fois le siège avant réglé à la position requise et après s'être assis bien droit et bien calé adossé au siège :

► Réglage des sièges P. 197

■ Ceinture de sécurité ventrale/thoracique

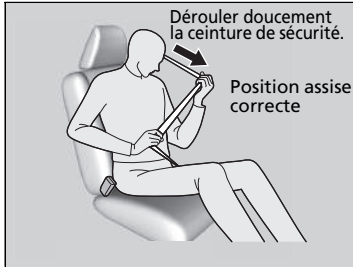

1. Dérouler doucement la ceinture de sécurité.

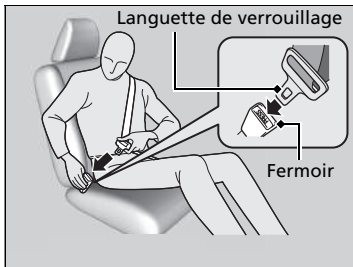

2. Introduire la languette de verrouillage dans la boucle, puis tirer légèrement sur la ceinture pour s'assurer qu'elle est correctement verrouillée.

► S'assurer que la ceinture n'est pas vrillée ou coincée quelque part.

►► Bouclage d'une ceinture de sécurité

Personne ne doit jamais s'asseoir sur un siège dont la ceinture de sécurité est inopérante ou semble défectueuse. L'utilisation d'une ceinture de sécurité qui ne fonctionne pas correctement risque de ne pas protéger l'occupant en cas d'impact. Faire contrôler aussitôt que possible la ceinture par un réparateur agréé.

Ne jamais introduire de corps étrangers dans la boucle ou le mécanisme d'enrouleur.



3. Faire passer la sangle sous-abdominale de la ceinture aussi bas que possible sur les hanches, puis tirer la sangle thoracique pour tendre la sangle sous-abdominale. En cas de collision, ceci fera supporter le choc aux os robustes du bassin et réduira ainsi les risques de lésions internes.
4. Si nécessaire, tirer à nouveau la sangle vers le haut pour la tendre, puis s'assurer qu'elle passe au milieu de la poitrine et par-dessus l'épaule. En cas de collision, ceci répartit les forces de l'impact sur les os les plus solides du buste.

► Bouclage d'une ceinture de sécurité

⚠ ATTENTION

Un positionnement incorrect des ceintures de sécurité fait courir un risque de blessures graves ou mortelles en cas d'accident.

S'assurer que toutes les ceintures de sécurité sont correctement positionnées avant de prendre la route.

Pour déverrouiller la ceinture, appuyer sur le bouton rouge **PRESS** puis guider la sangle à la main jusqu'à enroulement complet.

En quittant le véhicule, s'assurer que la ceinture est correctement rangée afin qu'elle ne soit pas pincée à la fermeture de la porte.

Réglage de l'ancrage supérieur de ceinture de sécurité

Les sièges avant sont munis d'ancrages supérieurs de ceinture de sécurité réglables adaptables aux occupants de grande ou de petite taille.

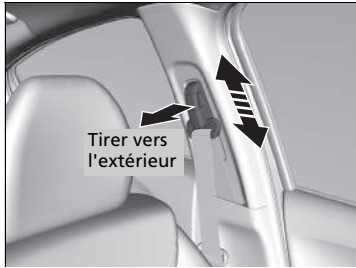

1. Soulever ou abaisser l'ancrage tout en tirant les dispositifs de déverrouillage vers l'extérieur.
2. Régler l'ancrage supérieur de manière que la sangle passe au milieu de la poitrine et par-dessus l'épaule.

⌘ Réglage de l'ancrage supérieur de ceinture de sécurité

La hauteur de l'ancrage supérieur de ceinture de sécurité présente quatre paliers de réglage. Si la ceinture de sécurité passe sur le cou, abaisser la hauteur de l'ancrage par paliers successifs.

Après chaque réglage, vérifier que l'ancrage supérieur de ceinture de sécurité est verrouillé en place.

Ceinture de sécurité avec ancrage amovible

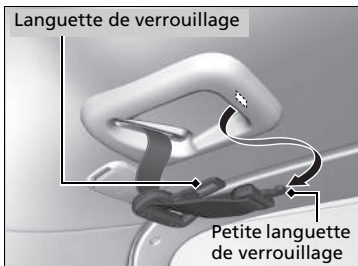

1. Retirer la petite languette de verrouillage et la languette de verrouillage de la ceinture de sécurité des fentes de fixation situées dans le pavillon.

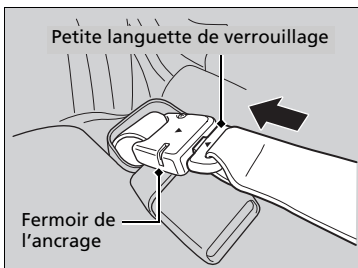

2. Aligner les repères triangulaires de la petite languette de verrouillage et du fermoir de l'ancrage. S'assurer que la ceinture n'est pas vrillée. Fixer la ceinture au fermoir de l'ancrage.

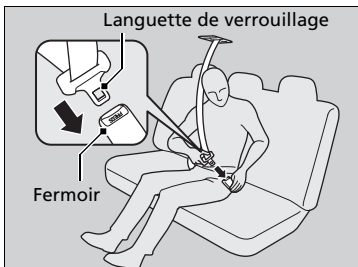

3. Engager la languette de verrouillage dans la boucle. Serrer convenablement la ceinture de sécurité, de la même façon que la ceinture de sécurité ventrale/thoracique.

⊗ Ceinture de sécurité avec ancrage amovible

⚠ ATTENTION

Utiliser la ceinture de sécurité avec l'ancrage amovible débouclé augmente les risques de blessures graves, voire mortelles, en cas de collision.

Avant d'utiliser une ceinture de sécurité, s'assurer que l'ancrage amovible est correctement bouclé.

Pour déboucler l'ancrage amovible, insérer la languette de verrouillage dans la fente du côté du fermoir de l'ancrage.

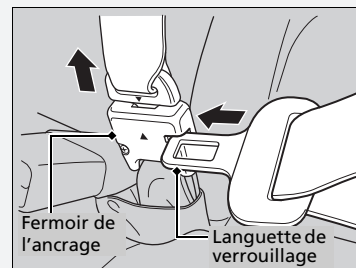

Conseils pour les femmes enceintes

Lorsqu'une femme enceinte se trouve à bord du véhicule en tant que conducteur ou que passager, la meilleure manière de se protéger elle-même et son futur enfant est de toujours porter une ceinture de sécurité et d'en faire passer la sangle sous-abdominale aussi bas que possible devant les hanches.

Faire passer la sangle thoracique au milieu de la poitrine en évitant l'abdomen.



Faire passer la sangle sous-abdominale aussi bas que possible en travers des hanches.

Conseils pour les femmes enceintes

A chaque visite médicale, une femme enceinte doit demander à son médecin si elle est apte à conduire.

Pour limiter les risques de blessures d'une femme enceinte et de son futur enfant en cas de déploiement d'un airbag frontal :

- Lorsqu'une femme enceinte conduit, elle doit s'asseoir bien droit et reculer son siège au maximum dans une position depuis laquelle elle peut néanmoins parfaitement accéder aux commandes.
- Lorsqu'elle se trouve à bord en tant que passager avant, elle doit reculer son siège au maximum.

Inspection des ceintures de sécurité

Vérifier régulièrement l'état des ceintures de sécurité comme suit :

- Tirer complètement chaque sangle et vérifier si elle n'est pas effilochée, coupée, brûlée ou usée.
- S'assurer que les boucles fonctionnent en douceur et que les sangles se rétractent facilement.
 - Si une ceinture de sécurité ne se rétracte pas facilement, le nettoyage de la ceinture peut corriger le problème. N'utiliser que du détergent doux et de l'eau tiède. Ne pas utiliser d'agents de blanchiment ou solvants de nettoyage. S'assurer que la ceinture de sécurité est complètement sèche avant de la rétracter.

Une ceinture en mauvais état ou ne fonctionnant pas correctement n'offrira pas une protection adéquate et doit être remplacée dès que possible.

Toute ceinture de sécurité portée lors d'un accident risque de ne plus offrir une protection suffisante en cas d'impact ultérieur. Suite à toute collision, faire contrôler les ceintures par un réparateur agréé.

► Inspection des ceintures de sécurité

⚠ ATTENTION

Négliger de contrôler ou d'assurer l'entretien des ceintures de sécurité peut avoir pour conséquence des blessures graves voire mortelles si elles ne fonctionnent pas correctement au moment requis.

Contrôler régulièrement les ceintures de sécurité et, si nécessaire, les faire réparer le plus vite possible.

ATTENTION : L'utilisateur ne doit entreprendre aucune modification ou n'effectuer aucun ajout qui pourrait empêcher les dispositifs de réglage de la ceinture de fonctionner pour éliminer le mou, ou empêcher la ceinture de sécurité d'être réglée pour éliminer le mou.

ATTENTION : Il est primordial de remplacer la ceinture de sécurité complète alors qu'elle était portée dans une collision grave même si elle ne présente pas de dommage évident.

ATTENTION : Faire attention d'éviter toute contamination de la sangle avec des produits de lustrage, huiles et autres produits chimiques, et plus particulièrement de l'électrolyte de batterie. Le nettoyage peut s'effectuer en toute sécurité en utilisant de l'eau et un détergent doux. La ceinture doit être remplacée si la sangle est élimée, contaminée ou détériorée.

■ Points d'ancrage

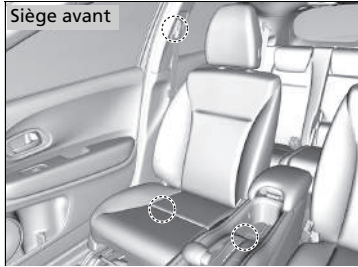

Lors du remplacement des ceintures de sécurité, utiliser les points d'ancrage représentés sur les figures.

Chaque siège avant est doté d'une ceinture de sécurité ventrale/thoracique.

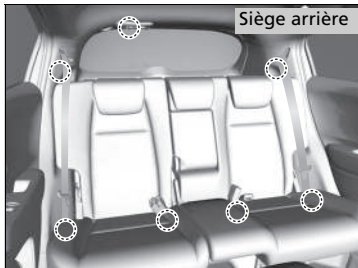

Les places arrière comportent trois ceintures de sécurité ventrales/thoraciques.

Composants des airbags

Les airbags frontaux, latéraux avant et rideaux latéraux sont déployés en fonction de l'orientation et de la gravité de l'impact. Le système d'airbags inclut :

- Deux airbags frontaux SRS (système de retenue supplémentaire). L'airbag du conducteur se trouve au centre du volant ; l'airbag du passager avant se trouve dans la planche de bord. Ils portent tous deux l'indication **SRS AIRBAG**.
- Deux airbags latéraux, un pour le conducteur et un pour le passager avant. Les airbags sont placés sur les bords externes des dossiers de sièges. Ils portent tous deux l'indication **SIDE AIRBAG**.
- Deux airbags rideaux latéraux, un pour chaque côté du véhicule. Les airbags se trouvent dans le pavillon, au-dessus des vitres latérales. Les montants avant et arrière portent la mention **SIDE CURTAIN AIRBAG**.
- Un module de commande électronique surveille et enregistre en permanence les informations sur les capteurs, les activateurs d'airbags, les prétensionneurs de ceinture de sécurité et le bouclage des ceintures de sécurité du conducteur et du passager avant lorsque le contacteur d'allumage est sur MARCHE *1.
- Tendeurs automatiques de ceintures de sécurité extérieures avant et arrière.
- Capteurs d'impact qui détectent une collision frontale ou latérale modérée à grave.
- Témoin sur le tableau de bord donnant l'alerte en cas d'anomalie potentielle du système d'airbags ou des tendeurs de ceinture de sécurité.
- Un témoin proche du levier de vitesses indique si l'airbag avant côté passager a été désactivé.

*1: Les modèles équipés du système d'accès sans clé ont un bouton **ENGINE START/STOP** au lieu d'un contacteur d'allumage.

Informations importantes sur les airbags

Les airbags sont des dispositifs dangereux. Pour être utiles, les coussins doivent se gonfler avec une force extrême. Les airbags peuvent sauver des vies. Cependant ils peuvent également causer des brûlures, hématomes et autres blessures légères, pouvant parfois être mortelles, aux occupants mal attachés ou mal assis.

Que faut-il faire : toujours porter convenablement sa ceinture de sécurité et être assis bien droit, aussi loin que possible du volant, tout en conservant une bonne maîtrise du véhicule. Le passager avant doit reculer au maximum son siège par rapport à la planche de bord.

Se rappeler toutefois qu'aucun système de sécurité n'est en mesure d'éviter complètement les blessures ou les décès résultant d'un accident grave et ce, malgré le port des ceintures de sécurité et le déploiement des airbags.

Ne placer d'objets durs ou pointus entre le corps et l'airbag frontal. Le fait de porter sur soi des objets durs ou pointus, ou de conduire avec une pipe ou tout autre objet pointu dans la bouche, peut entraîner des blessures en cas de déploiement de l'airbag avant.

Ne pas attacher ou placer d'objets sur les caches des airbags frontaux. Des objets déposés sur les caches identifiés **SRS AIRBAG** pourraient gêner le bon fonctionnement des airbags ou être projetés dans l'habitacle et blesser un occupant en cas de déploiement des airbags.

Informations importantes sur les airbags

Ne jamais tenter de désactiver les airbags. Ensemble, les airbags et les ceintures de sécurité offrent la meilleure protection.

Lors de la conduite, éviter de placer les mains et les bras sur la trajectoire de l'airbag en les gardant sur le volant. Ne pas croiser les bras sur le cache d'airbag.

Types d'airbags

Le véhicule est équipé de trois types d'airbags :

- **Airbags frontaux** : airbags situés devant les sièges conducteur et passager avant.
- **Airbags latéraux** : airbags situés dans le dossier des sièges conducteur et passager avant.
- **Airbags rideaux latéraux** : airbags situés au-dessus des vitres latérales.

Les différents types d'airbags sont détaillés ci-après.

Airbags frontaux (SRS)

En cas de collision frontale grave ou modérée, les airbags SRS avant se déploient pour protéger la tête et la poitrine du conducteur et/ou du passager avant.

SRS (Supplemental Restraint System - Système de retenue supplémentaire) indique que les airbags sont conçus pour compléter l'action des ceintures de sécurité, et non pour s'y substituer. Les ceintures de sécurité constituent le système de retenue principal des occupants.

■ Emplacements des logements

Les airbags frontaux se trouvent au centre du volant pour le conducteur et dans la planche de bord pour le passager avant. Ils portent tous deux l'indication **SRS AIRBAG**.

* 1: Les modèles équipés du système d'accès sans clé ont un bouton **ENGINE START/STOP** au lieu d'un contacteur d'allumage.

» Types d'airbags

Les airbags sont susceptibles de se déployer aussitôt le contacteur d'allumage sur MARCHÉ **[II]***1.

Après le déploiement d'un airbag en cas d'accident, une petite quantité de fumée est visible. Il s'agit du processus de combustion du gonfleur ; elle n'est pas nocive. Les personnes souffrant de problèmes respiratoires peuvent rencontrer un inconfort temporaire. Dans un tel cas, sortir du véhicule dès que les conditions de sécurité le permettent.

» Airbags frontaux (SRS)

Les airbags avant sont conçus pour compléter la protection offerte par les ceintures de sécurité et réduire la possibilité de blessures à la tête et à la poitrine en cas de choc frontal. Lors d'une collision frontale suffisamment grave pour entraîner le déploiement de l'un ou des deux airbags avant, seul l'airbag conducteur avant peut se déployer à différents rythmes, selon la gravité de la collision et/ou d'autres facteurs.

■ Fonctionnement

Les airbags frontaux sont conçus pour se déployer en cas de collision frontale modérée à sévère. Lors d'une décélération soudaine du véhicule, les capteurs transmettent des informations au module de commande, lequel commande le déploiement d'un ou des deux airbags frontaux.

On entend par collision frontale une collision de face ou légèrement de côté entre deux véhicules, ou la collision d'un véhicule avec un objet stationnaire, par exemple un mur en béton.

■ Comment fonctionnent les airbags frontaux

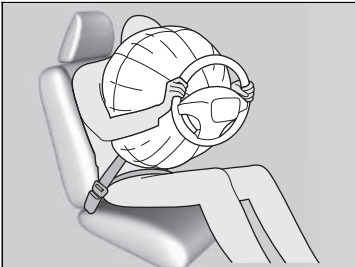

Alors que la ceinture de sécurité permet de maintenir le torse, les airbags frontaux offrent une protection complémentaire au niveau de la tête et de la poitrine.

Les airbags frontaux se dégonflent immédiatement pour ne pas entraver la visibilité du conducteur ou sa capacité de manœuvrer le volant ou d'effectuer d'autres commandes.

La durée totale de déploiement et dégonflement est d'une rapidité telle que la plupart des occupants ne se rendent compte que les airbags se sont déployés qu'en les voyant devant eux.

■ Cas où les airbags ne doivent pas se déployer

Impacts frontaux mineurs : les airbags avant sont conçus pour compléter les ceintures de sécurité et contribuer à épargner des vies, et non pour éviter des égratignures ou même des fractures risquant de découler d'un impact frontal dont la gravité est inférieure à un seuil modéré.

Impacts latéraux : les airbags frontaux offrent une protection en cas de décélération soudaine entraînant la projection du conducteur ou du passager avant vers l'avant du véhicule. Les airbags latéraux et les airbags latéraux rideaux sont spécialement conçus pour limiter la gravité des blessures encourues en cas d'impact latéral modéré à grave, susceptible de projeter le conducteur ou le passager avant vers le côté du véhicule.

Impacts arrière : les appuie-têtes et les ceintures de sécurité assurent la meilleure protection en cas d'impact arrière. Les airbags frontaux ne peuvent fournir aucune protection particulière et ne sont pas conçus pour se déployer en cas de collision de ce type.

Retournements : les ceintures de sécurité, les airbags latéraux et les airbags rideaux latéraux offrent la meilleure protection en cas de retournement. Les airbags frontaux ne pouvant fournir qu'une protection négligeable voire nulle, ils ne sont pas conçus pour se déployer en cas de retournement.

■ Cas où les airbags frontaux se déploient avec peu ou pas de dommage apparent

Comme le système d'airbags détecte les décélération soudaines, un choc important au niveau du châssis ou de la suspension du véhicule pourrait entraîner le déploiement d'un ou plusieurs airbags. C'est le cas, par exemple, lors d'un choc contre un trottoir, sur le bord d'un trou ou sur un quelconque objet fixe placé bas, entraînant la décélération soudaine du châssis du véhicule. L'impact provenant de dessous le véhicule, le dommage peut ne pas être immédiatement apparent.

■ Cas où les airbags frontaux ne se déploient pas, bien que les dommages extérieurs paraissent graves

Etant donné que certaines pièces de carrosserie déformables absorbent l'énergie d'impact, la gravité des dommages apparents ne fait pas forcément état du bon fonctionnement des airbags. En fait, certaines collisions peuvent entraîner des dommages graves sans toutefois que les airbags se déploient, car ces derniers n'auraient pas été nécessaires ou n'auraient offert aucune protection particulière même s'ils s'étaient déployés.

Système de désactivation de l'airbag frontal passager

Si un dispositif de retenue pour enfant dos à la route doit impérativement être installé sur le siège passager avant, désactiver manuellement le système d'airbag avant côté passager à l'aide de la clé de contact.

■ Commutateur ON/OFF de l'airbag avant côté passager

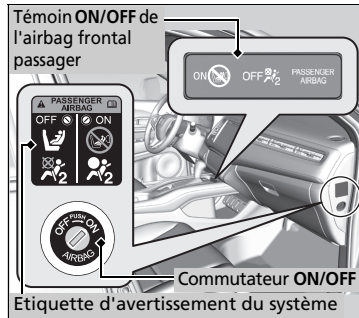

Lorsque le commutateur **ON/OFF** de l'airbag frontal passager est en position :

OFF : l'airbag frontal passager est désactivé.

L'airbag avant côté passager ne se déploie pas lors d'une collision frontale grave qui provoque le déploiement de l'airbag avant côté conducteur.

Le témoin de désactivation de l'airbag avant côté passager reste allumé sous forme de rappel.

ON : l'airbag frontal passager est activé. Le témoin de l'airbag frontal passager s'allume et reste allumé pendant environ 60 secondes.

■ Pour désactiver l'airbag frontal passager

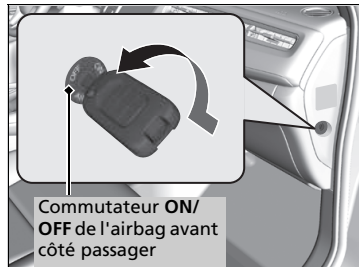

1. Serrer le frein de stationnement et mettre le contacteur d'allumage en position ANTIVOL **0***1. Retirer la clé.
2. Ouvrir la porte passager avant.
3. Engager la clé de contact dans le commutateur **ON/OFF** de l'airbag frontal passager.
 - ▶ Le commutateur est situé sur le panneau latéral de la planche de bord côté passager.
4. Tourner la clé en position **OFF**, puis la retirer du commutateur.

*1: Les modèles équipés du système d'accès sans clé ont un bouton **ENGINE START/STOP** au lieu d'un contacteur d'allumage.

⊠ Système de désactivation de l'airbag frontal passager

⚠ ATTENTION

Le système de l'airbag frontal passager doit être désactivé si l'on ne peut éviter d'installer un dispositif de retenue pour enfant type dos à la route sur le siège passager avant.

En cas de déploiement de l'airbag frontal passager, celui-ci pourrait heurter le dispositif de retenue pour enfant type dos à la route avec une force suffisante pour provoquer des blessures graves voire mortelles au bébé.

⚠ ATTENTION

Veiller à réactiver l'airbag frontal passager lorsqu'aucun dispositif de retenue pour enfant type dos à la route n'est installé sur le siège passager avant.

Laisser l'airbag frontal passager désactivé pourrait entraîner des blessures graves voire mortelles lors d'une collision.

■ Témoin de désactivation de l'airbag avant côté passager

Lorsque l'airbag frontal passager est activé, le témoin s'éteint au bout de quelques secondes après avoir mis le contacteur d'allumage en position MARCHÉ *1.

Lorsque l'airbag frontal passager est désactivé, le témoin reste allumé ou s'éteint momentanément puis se rallume.

■ Etiquette du système de désactivation d'airbag avant côté passager

L'étiquette est située sur le panneau latéral du tableau de bord côté passager avant.

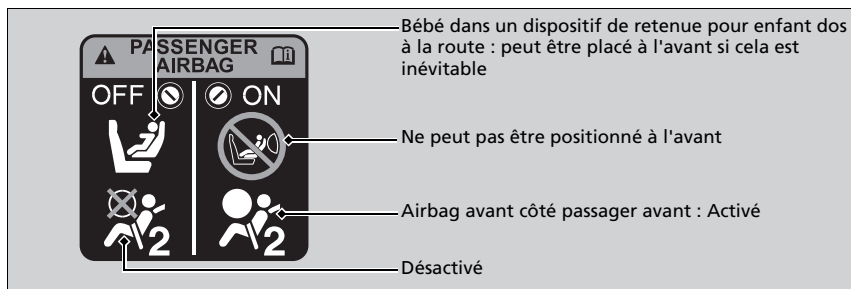

» Système de désactivation de l'airbag frontal passager

REMARQUE

- Utiliser la clé de contact pour actionner le commutateur **ON/OFF** de l'airbag frontal passager. En cas d'utilisation d'une clé différente, le commutateur pourrait être endommagé, ou le système d'airbag frontal passager pourrait ne pas fonctionner correctement.
- Ne pas fermer la porte ou appuyer trop fortement sur la clé de contact lorsqu'elle est dans le commutateur **ON/OFF** de l'airbag frontal passager. Le commutateur ou la clé pourrait être endommagé.

Il est fortement déconseillé d'installer un dispositif de retenue pour enfant dos à la route sur le siège passager avant.

Protection des bébés P. 66

Il relève de la responsabilité du propriétaire du véhicule de mettre le système d'airbag avant côté passager en position désactivée (**OFF**) pour installer un dispositif de retenue pour enfant dos à la route sur le siège passager avant.

Lorsqu'aucun dispositif de retenue pour enfant dos à la route n'est installé sur le siège passager avant, réactiver le système d'airbag.

*1: Les modèles équipés du système d'accès sans clé ont un bouton **ENGINE START/STOP** au lieu d'un contacteur d'allumage.

Airbags latéraux

Les airbags latéraux sont prévus pour protéger le haut du torse du conducteur ou d'un passager avant en cas d'impact latéral modéré à grave.

Votre véhicule dispose d'une étiquette de mise en garde apposée sur les montants de porte avant afin de vous rappeler les dangers de l'airbag latéral.

Les airbags latéraux sont particulièrement dangereux si un enfant occupe le siège passager avant.

■ Emplacements des logements

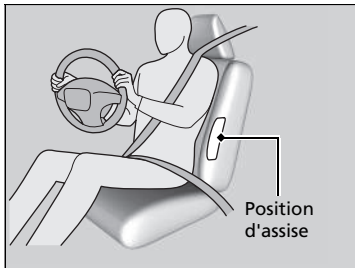

Les airbags latéraux sont logés dans le flanc extérieur du dossier du siège conducteur et passager avant.

Ils portent tous deux l'indication **SIDE AIRBAG**.

■ Etiquette d'airbag latéral

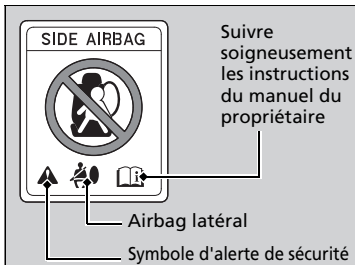

Cette étiquette est apposée sur chaque montant de porte avant.

⚠ Airbags latéraux

Ne pas placer d'accessoires sur ou à proximité des airbags latéraux. Ils risquent d'entraver le bon fonctionnement des airbags ou de blesser une personne en cas de déploiement.

Ne pas permettre au passager avant de se pencher sur le côté avec la tête sur la trajectoire de déploiement de l'airbag latéral.

L'airbag latéral qui se déploie peut heurter avec force l'occupant et le blesser sérieusement.

Si l'impact se situe du côté passager, l'airbag peut ne pas se déployer en l'absence de passager sur le siège passager avant.

■ Fonctionnement

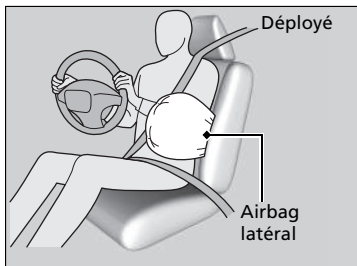

Lorsque les capteurs détectent un impact latéral modéré à sévère, le module de commande envoie un signal pour déployer instantanément l'airbag latéral du côté où s'est produit l'impact.

■ Cas où un airbag latéral se déploie avec peu ou pas de dommage apparent

Comme ce système d'airbag détecte les accélérations soudaines, un choc important sur le flanc du véhicule peut entraîner le déploiement d'un airbag latéral. Il se peut que les dommages apparents soient très légers, voire inexistants. Toutefois, le choc détecté par les capteurs d'impact latéraux était suffisamment grave pour que l'airbag se déploie.

■ Cas où un airbag latéral ne se déploie pas, bien que les dommages extérieurs paraissent graves

Il arrive parfois qu'un airbag latéral ne se déploie pas lors d'un impact entraînant de graves dommages apparents. C'est le cas, par exemple, lorsque le point d'impact se situe tout à l'avant ou à l'arrière du véhicule, ou lorsque les pièces de carrosserie déformables du véhicule ont absorbé en grande partie l'énergie du choc. Dans ces deux situations, l'airbag latéral n'aurait pas été nécessaire ou n'aurait offert aucune protection particulière même s'il s'était déployé.

✎ Airbags latéraux

Ne pas couvrir ou remplacer les housses de dossiers de sièges avant sans consulter un réparateur agréé.

Le fait de couvrir ou de remplacer incorrectement les housses de dossiers de sièges pourrait empêcher les airbags latéraux de correctement se déployer lors d'une collision latérale.

Airbags rideaux latéraux

Les airbags latéraux rideaux sont prévus pour protéger la tête du conducteur et des passagers assis aux places extérieures en cas d'impact latéral modéré à grave.

■ Emplacements des logements

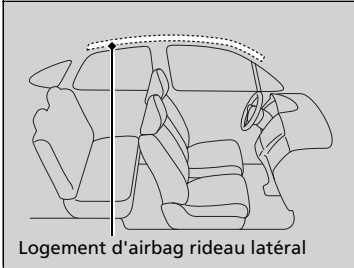

Les airbags rideaux latéraux sont situés dans le pavillon au-dessus des vitres latérales, de chaque côté du véhicule.

■ Fonctionnement

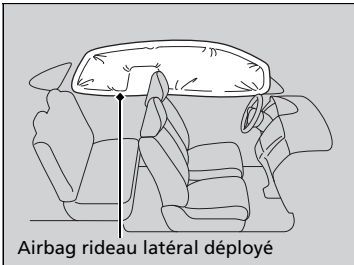

L'airbag rideau latéral est conçu pour se déployer en cas d'impact latéral modéré à sévère.

■ Cas où les airbags rideaux latéraux se déploient lors d'une collision frontale

Un ou les deux airbags rideaux latéraux peuvent se déployer en cas de collision frontale en biais modérée à sévère.

Dans un tel cas, les airbags rideaux latéraux se déploient en léger décalage avec les airbags frontaux.

⚠ Airbags rideaux latéraux

Les airbags rideaux latéraux offrent une protection optimale lorsque l'occupant porte convenablement sa ceinture de sécurité et est assis bien droit et bien adossé sur le siège.

Ne pas attacher d'objets sur les vitres latérales ou les montants de toit car ils pourraient gêner le bon fonctionnement des airbags rideaux latéraux.

Ne pas accrocher de porte-manteau ou d'objets durs sur le crochet à vêtements. Il y aurait risque de blessure en cas de déploiement de l'airbag rideau latéral.

Témoins des airbags

En cas d'anomalie au niveau du système d'airbag, le témoin SRS s'allume et un message s'affiche sur l'écran multi-information.

■ Témoin du système de retenue supplémentaire (SRS)

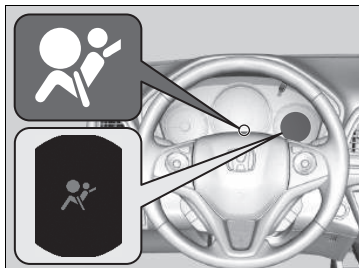

■ Lorsque le contacteur d'allumage est en position MARCHÉ II^{*1}

Le témoin s'allume pendant quelques secondes, puis s'éteint. Cela signifie que le système fonctionne correctement.

Si le témoin s'allume à tout autre moment, ou ne s'allume pas du tout, faire contrôler le véhicule par un concessionnaire dès que possible. Si cela n'est pas fait, il se peut que les airbags et les tendeurs de ceinture de sécurité ne fonctionnent pas correctement au moment requis.

⚠ Témoin du système de retenue supplémentaire (SRS)

⚠ ATTENTION

Ne pas prendre en compte les avertissements du témoin SRS peut entraîner des blessures graves voire mortelles en cas de mauvais fonctionnement des systèmes d'airbags ou des tendeurs.

En cas d'anomalie potentielle signalée par le témoin SRS, faire au plus vite contrôler le véhicule par un réparateur agréé.

⚠ ATTENTION

Retirer immédiatement le dispositif de retenue pour enfant type dos à la route du siège passager avant si le témoin SRS s'allume. Même si le sac gonflable frontal du passager a été désactivé, ne pas ignorer le témoin des sacs gonflables.

Le système de retenue présente peut-être un défaut qui pourrait causer le déploiement du sac gonflable frontal passager et causer des blessures ou la mort.

*1: Les modèles équipés du système d'accès sans clé ont un bouton **ENGINE START/STOP** au lieu d'un contacteur d'allumage.

■ Témoin de désactivation d'airbag avant côté passager

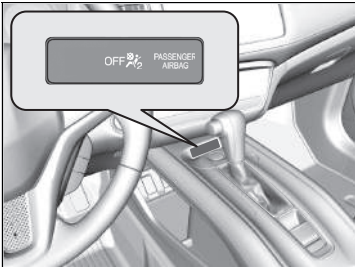

■ Lorsque le témoin de désactivation d'airbag frontal passager s'allume

Le témoin est allumé lorsque l'airbag frontal passager est désactivé.

Lorsqu'aucun dispositif de retenue pour enfant dos à la route n'est installé sur le siège passager avant, il est nécessaire de réactiver manuellement le système d'airbag. Le témoin doit s'éteindre.

Entretien des airbags

Il n'est pas nécessaire et vous n'avez pas besoin d'effectuer d'entretien ou de remplacer personnellement des composants du système d'airbags. Toutefois, faire contrôler le véhicule par un réparateur agréé dans les cas suivants :

■ Lorsque des airbags se sont déployés

En cas de déploiement d'un airbag, le module de commande et d'autres composants connexes doivent être remplacés. De même, lorsqu'un tendeur automatique de ceinture de sécurité a été activé, il doit être remplacé.

■ Lorsque le véhicule a subi un impact modéré à sévère

Même si les airbags ne se sont pas déployés, faire contrôler ce qui suit par un réparateur agréé : les tendeurs de ceintures de sécurité extérieures avant et arrière, et chaque ceinture de sécurité utilisée au moment de la collision.

⌘ Entretien des airbags

La dépose des composants des airbags du véhicule est interdite.

En cas de dysfonctionnement, ou de coupure d'alimentation ou après le déploiement de l'airbag/déclenchement du prétensionneur de ceinture de sécurité, faire appel à du personnel qualifié.

Il est déconseillé d'utiliser des composants récupérés du système d'airbags, y compris l'airbag, les tendeurs, les capteurs, et le module de commande.

Protection des passagers enfants

Chaque année, de nombreux enfants sont blessés ou tués dans des accidents de voiture car ils n'ont pas été attachés ou correctement retenus. Les accidents de voiture constituent la première cause de mortalité chez les enfants jusqu'à 12 ans inclus.

Lorsque des bébés et des enfants sont transportés dans un véhicule, ils doivent être correctement retenus pour réduire le nombre de blessés ou de tués.

Protection des passagers enfants

ATTENTION

Les enfants qui ne sont pas maintenus ou qui le sont incorrectement risquent d'être grièvement ou mortellement blessés en cas d'accident.

Un enfant trop petit pour une ceinture de sécurité doit être correctement maintenu dans un dispositif de retenue pour enfant homologué. Un enfant de plus grande taille doit être correctement maintenu par une ceinture de sécurité et, si nécessaire, placé dans un siège rehausseur.

Dans de nombreux pays, la réglementation demande que tous les enfants de moins de 12 ans et ceux d'une taille inférieure à 150 cm soient assis et correctement retenus à l'arrière.

Dans de nombreux pays, il est demandé d'utiliser un dispositif de retenue pour enfant approprié et homologué pour le transport d'un enfant sur n'importe quel siège passager. Vérifier la réglementation locale en vigueur.

Modèles destinés à l'Europe

Les dispositifs de retenue pour enfant doivent répondre à la norme UN-ECE R44 ou aux réglementations du pays concernés.

➤ Sélection d'un dispositif de retenue pour enfant P. 69

Sauf modèles destinés à l'Europe

Il est recommandé d'utiliser des dispositifs de retenue pour enfant conformes à la norme UN-ECE R44 ou aux réglementations du pays concernés.

Les enfants doivent être convenablement retenus sur un siège arrière du véhicule. Ils sont mieux protégés parce que :

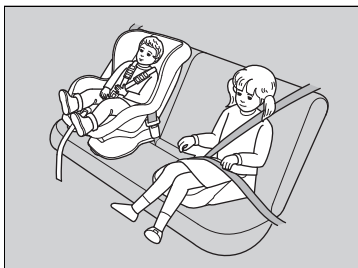

- Le déploiement d'un airbag frontal ou latéral pourrait blesser ou tuer un enfant assis sur le siège passager avant.
 - Un enfant assis sur le siège avant est davantage susceptible de gêner le conducteur en cas de manœuvre d'urgence.
 - Les statistiques indiquent que les enfants de tous âges et de toutes tailles sont mieux protégés lorsqu'ils sont maintenus sur un siège arrière.
- Tout enfant trop petit pour porter une ceinture de sécurité doit être correctement retenu dans un système de retenue pour enfant correctement attaché au véhicule par la sangle sous-abdominale de la ceinture de sécurité ventrale/thoracique.
 - Ne jamais tenir un enfant sur les genoux car il serait impossible de le protéger en cas de collision.
 - Ne jamais faire passer une ceinture de sécurité sur soi-même et un enfant. En cas d'accident, la ceinture pourrait s'enfoncer profondément dans le corps de l'enfant et le blesser grièvement ou mortellement.
 - Ne jamais laisser deux enfants utiliser la même ceinture de sécurité. Ils risqueraient tous deux d'être très grièvement blessés en cas d'accident.

►► Protection des passagers enfants

Pare-soleil passager avant

⚠ ATTENTION

<p>⚠ AIRBAG</p>		

NE JAMAIS installer de dispositif de retenue pour enfant dos à la route sur un siège protégé par un COUSSIN GONFLABLE ACTIF situé devant lui, sous peine de provoquer des BLESSURES GRAVES VOIRE MORTELLES à l'ENFANT.

Afin de vous rappeler les dangers de l'airbag avant côté passager pour la sécurité des enfants, une étiquette d'avertissement est apposée sur le pare-soleil. Lire et respecter les instructions indiquées sur cette étiquette.

📖 **Étiquettes de mise en garde P. 83**

- Ne jamais permettre aux enfants de jouer avec les portes, les glaces ou les réglages de siège.
- Ne pas laisser un enfant seul dans le véhicule sans surveillance, en particulier par temps chaud. L'habitacle du véhicule peut rapidement atteindre des températures extrêmes et mettre sa vie en danger. Il pourrait en outre activer des commandes du véhicule et le mettre en mouvement.

▣ Protection des passagers enfants

ATTENTION : Utiliser le bouton de blocage des vitres électriques pour empêcher les enfants d'ouvrir les vitres. Cette fonction empêche les enfants de jouer avec les vitres, ce qui pourrait les exposer à des dangers ou distraire le conducteur.

▣ **Ouverture/fermeture des vitres électriques**
P. 167

ATTENTION : Toujours conserver la clé de contact sur soi lorsque le véhicule est laissé (avec des occupants à bord).

Sécurité des bébés et des petits enfants

Protection des bébés

Un nourrisson doit être convenablement maintenu dans un dispositif de retenue pour enfant inclinable dos à la route jusqu'à ce qu'il ait atteint la limite de poids ou de taille spécifiée par le fabricant du système de retenue pour enfant et soit âgé d'au moins un an.

■ Mise en place d'un dispositif de retenue pour enfant dos à la route

Le dispositif de retenue pour enfant doit être positionné et fixé sur l'un des sièges arrière.

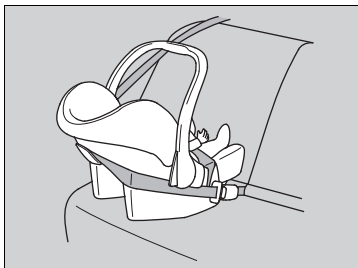

Protection des bébés

⚠ ATTENTION

Placer un dispositif de retenue pour enfant type dos à la route sur le siège avant du véhicule fait courir un risque de blessures graves ou mortelles en cas de déploiement de l'airbag frontal passager.

Toujours placer un dispositif de retenue pour enfant dos à la route sur un siège arrière, jamais à l'avant.

Comme exigé par la réglementation UN-ECE R94 :

⚠ ATTENTION



NE JAMAIS installer de dispositif de retenue pour enfant dos à la route sur un siège protégé par un COUSSIN GONFLABLE ACTIF situé devant lui, sous peine de provoquer des BLESSURES GRAVES VOIRE MORTELLES à l'ENFANT.

Lorsqu'un dispositif de retenue pour enfant dos à la route est correctement installé, il peut empêcher le conducteur ou un passager avant de reculer son siège au maximum ou de verrouiller son dossier de siège dans la position désirée.

► Protection des bébés

S'il se déploie, l'airbag avant côté passager pourra heurter avec une force considérable le dispositif de retenue pour enfant dos à la route, ce qui peut le déloger et blesser gravement l'enfant.

Ne jamais placer les dispositifs de retenue pour enfant type dos à la route face à la route.

Toujours lire attentivement le mode d'emploi du dispositif de retenue pour enfant avant sa mise en place.

S'il est absolument inévitable d'installer un dispositif de retenue pour enfant dos à la route sur le siège passager avant, le système d'airbag avant côté passager doit être désactivé manuellement.

► **Système de désactivation de l'airbag frontal passager** P. 55

Protection des petits enfants

Si un enfant est âgé d'au moins un an et répond aux tolérances de poids prescrites par le fabricant du dispositif de retenue pour enfant, l'enfant doit être convenablement et fermement maintenu dans un dispositif de retenue pour enfant face à la route.



■ Mise en place d'un dispositif de retenue pour enfant face à la route

Il est fortement recommandé de placer un dispositif de retenue pour enfant face à la route sur l'un des sièges arrière et non à l'avant.

Placer un dispositif de retenue pour enfant face à la route sur le siège avant peut être dangereux. La place la plus sûre pour un enfant est sur l'un des sièges arrière.

Protection des petits enfants

⚠ ATTENTION

Un enfant assis dans un système de retenue pour enfant face à la route installé sur le siège avant risque de subir de graves blessures ou la mort si le sac gonflable se déploie.

S'il n'y a pas d'autre choix que de placer un dispositif de retenue pour enfant face à la route sur le siège avant, reculer au maximum le siège du véhicule et attacher convenablement l'enfant.

Se tenir informé des réglementations portant sur l'utilisation des dispositifs de retenue pour enfant dans votre zone de conduite et respecter les consignes prescrites par le fabricant du dispositif.

De nombreux experts recommandent l'utilisation d'un dispositif de retenue pour enfant dos à la route jusqu'à l'âge de deux ans si la taille et le poids de l'enfant sont adaptés à ce type de dispositif.

■ Sélection d'un dispositif de retenue pour enfant

Certains dispositifs de retenue enfant sont compatibles avec l'ancrage inférieur. Certains présentent un connecteur rigide, d'autres un connecteur souple. Ils sont tous les deux faciles à utiliser. Certains dispositifs de retenue pour enfant existants ou d'occasion ne peuvent être installés qu'en utilisant la ceinture de sécurité. Quel que soit le type choisi, respecter les instructions d'utilisation et d'entretien du fabricant du système, ainsi que les instructions de ce manuel. Une installation correcte est primordiale pour maximiser la sécurité de l'enfant.

Le connecteur type souple peut ne pas être disponible dans votre pays.

Pour les sièges et les véhicules qui ne sont pas équipés de points d'ancrage inférieurs, installer un dispositif de retenue pour enfant à l'aide de la ceinture de sécurité et d'une sangle d'arrimage supérieure afin de bénéficier d'un niveau de sécurité accru. En effet, tous les systèmes de retenue pour enfant doivent être fixés avec une ceinture ventrale ou la partie sous-abdominale d'une ceinture ventrale/thoracique, lorsqu'ils n'utilisent pas le système d'ancrage inférieur. En outre, il est possible que le fabricant du dispositif de retenue pour enfant conseille d'utiliser une ceinture de sécurité pour fixer un dispositif de retenue ISO FIX une fois qu'un enfant atteint un poids spécifié. Lire attentivement les instructions d'installation correcte dans le mode d'emploi du dispositif de retenue pour enfant.

■ Considération importante lors de la sélection d'un dispositif de retenue pour enfant

S'assurer que le dispositif de retenue pour enfant répond aux trois exigences suivantes :

- Le dispositif de retenue pour enfant doit être d'un type et d'une taille adaptés à l'enfant.
- Le dispositif de retenue pour enfant doit être adapté pour l'emplacement d'assise où il sera utilisé.
- Le dispositif de retenue pour enfant est conforme au critère de sécurité. Il est recommandé d'utiliser un dispositif de retenue pour enfant conformes à la norme UN-ECE R44 ou aux réglementations du pays concernés. Rechercher la marque d'homologation sur le dispositif et la déclaration de conformité du fabricant sur le carton.

► Sélection d'un dispositif de retenue pour enfant

L'installation d'un dispositif de retenue pour enfant compatible avec les ancrages inférieurs est simple.

Les dispositifs de retenue pour enfant compatibles avec les ancrages inférieurs ont été développés pour simplifier la procédure d'installation et réduire la possibilité de blessures en cas d'installation incorrecte.

■ Les dispositifs de retenue pour enfant recommandés pour les pays de l'UE

Différents types de dispositifs de retenue pour enfant sont disponibles. Tous ces types ne sont pas appropriés à votre véhicule. Se reporter au tableau ci-dessous pour sélectionner la catégorie du dispositif de retenue pour enfant utilisable en fonction de la place assise.

Groupe de poids		Position assise			
		Passager avant		Passager arrière	
		Position de commutateur ON/OFF d'airbag frontal passager		Extérieur arrière	Centre arrière
ON	OFF				
groupe 0	jusqu'à 10 kg	X	U ^{*1, *2}	U ^{*1}	U ^{*1}
groupe 0+	jusqu'à 13 kg	X	U ^{*1, *2}	U ^{*1} ou IL (Honda Baby Safe ISOFIX)	U ^{*1}
groupe I	9 kg à 18 kg	UF ^{*1, *2}	U ^{*1, *2}	U ^{*1} ou IUF (classe de taille A, B1, B)	U ^{*1}
groupe II	15 kg à 25 kg	UF ^{*1, *2}	U ^{*1, *2}	U ^{*1} ou IL (Honda KIDFIX XP SICT)	U ^{*1}
groupe III	22 kg à 36 kg	UF ^{*1, *2}	U ^{*1, *2}	U ^{*1} ou IL (Honda KIDFIX XP SICT)	U ^{*1}

IL : Adapté aux dispositifs de retenue pour enfant ISOFIX (CRS) particulier indiqué dans ce tableau.

IUF : Adapté aux dispositifs de retenue pour enfant ISOFIX face à la route de catégorie universelle homologués pour ce groupe de poids. Pour le groupe I, le dispositif de retenue pour enfant ISO FIX Honda d'origine face à la route est disponible auprès des concessionnaires agréés.

U : Adapté aux dispositifs de retenue « universels » homologués pour ce groupe de poids.

UF : Adapté aux dispositifs de retenue pour enfant « universels » face à la route homologués pour ce groupe de poids.

X : Position non recommandée pour les enfants de ce groupe de poids.

*1 : Régler l'angle du dossier de siège en position verticale (position verrouillée la plus avancée).

*2 : Régler le siège avant en position arrière maxi.

Une classe de taille est définie pour certains des dispositifs de retenue pour enfant. Ne pas oublier de vérifier la classe de taille indiquée dans les instructions du fabricant, sur l'emballage et les étiquettes du dispositif de retenue pour enfant.

Les dispositifs de retenue pour enfant particuliers indiqués dans le tableau sont des accessoires Honda d'origine. Ils sont disponibles auprès des réparateurs agréés. Pour en assurer une installation correcte, se reporter au manuel d'instruction du dispositif de retenue pour enfant.

S'il n'est pas possible de fixer le dispositif de retenue pour enfant de manière stable lors de l'installation des sièges rehausseurs sur le siège passager avant, régler l'angle du dossier du siège de manière à ce qu'il soit parallèle à la face arrière du dispositif de retenue pour enfant, tout en faisant en sorte qu'il se trouve avant l'ancrage supérieur de la ceinture de sécurité.

	Position assise		
	Passager avant	Passager arrière	
		Extérieur arrière	Centre arrière
Dispositifs de retenue pour enfant i-Size	X	i-U	X

Description

X : Position assise inadaptée aux dispositifs de retenue pour enfant i-Size « universels ».

i-U : Adapté aux dispositifs de retenue pour enfant i-Size « universels » face à la route et dos à la route.

■ Installation d'un dispositif de retenue pour enfant compatible avec les ancrages inférieurs

Il est possible d'accrocher un système de retenue pour enfant compatible avec un ancrage inférieur à l'un ou l'autre des sièges arrière extérieurs. Un dispositif de retenue pour enfant peut être fixé aux points d'ancrage inférieurs par des connecteurs rigides ou souples.

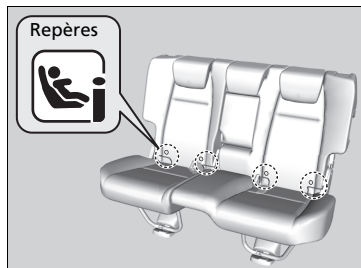

1. Localiser les points d'ancrage inférieurs sous les repères.
2. Veiller à verrouiller le dossier en position verticale.
3. Régler l'appuie-tête au minimum.

▣ Installation d'un dispositif de retenue pour enfant compatible avec les ancrages inférieurs

Certains dispositifs de retenue pour enfant sont dotés de coupelles de guidage en option qui évitent tout endommagement potentiel du garnissage du siège. Suivre les instructions du fabricant lors de l'utilisation des coupelles de guidage et les accrocher aux points d'ancrage inférieurs comme indiqué sur la figure.

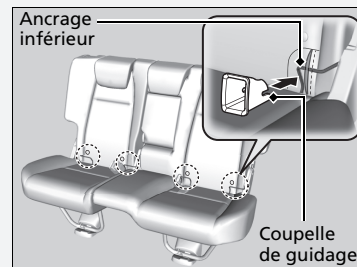

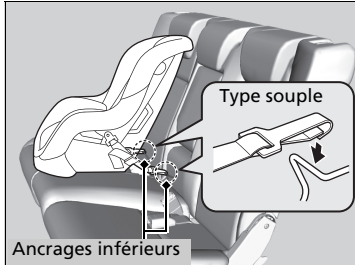
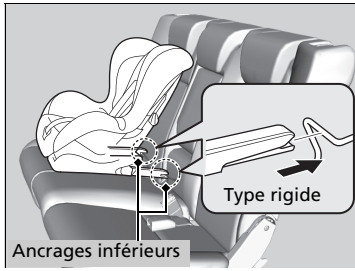

4. Placer le dispositif de retenue pour enfant à bord du véhicule et le fixer aux points d'ancrage inférieurs conformément aux instructions fournies avec le dispositif.

- Lors de l'installation du dispositif de retenue pour enfant, vérifier que les points d'ancrage inférieurs ne sont pas obstrués par la ceinture de sécurité ou d'autres objet.

☒ Installation d'un dispositif de retenue pour enfant compatible avec les ancrages inférieurs

Pour la sécurité de l'enfant, lors de l'utilisation d'un dispositif de retenue pour enfant fixé au système d'ancrage inférieur, vérifier que le dispositif est fixé correctement au véhicule. Un dispositif de retenue pour enfant qui n'est pas correctement fixé ne pourrait pas correctement protéger un enfant lors d'une collision et pourrait blesser l'enfant ou d'autres occupants du véhicule.

Le connecteur type souple peut ne pas être disponible dans votre pays.

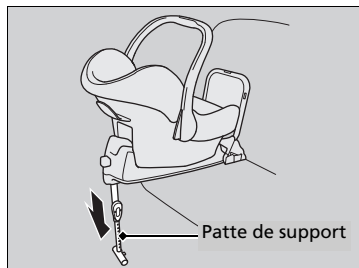
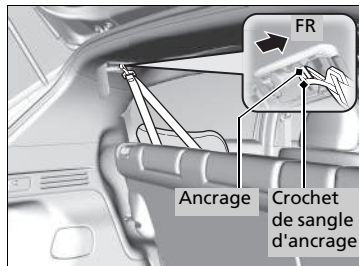
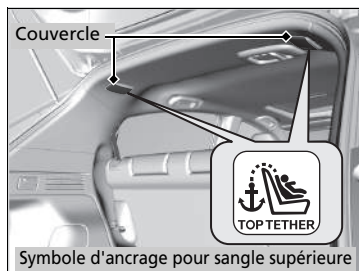

Dispositif de retenue pour enfant à sangle d'ancrage

5. Ouvrir le cache du dispositif d'ancrage de la sangle d'arrimage.
6. Faire passer la sangle d'arrimage au niveau du dossier. S'assurer que la sangle n'est pas vrillée.
7. Fixer le crochet de sangle d'arrimage au point d'ancrage.
8. Serrer la sangle d'arrimage comme indiqué dans les consignes du fabricant du dispositif de retenue pour enfant.
9. S'assurer que le dispositif de retenue pour enfant est fermement maintenu en le faisant jouer d'avant en arrière et d'un côté à l'autre, il ne doit présenter que peu de jeu.
10. Vérifier que toute ceinture de sécurité inutilisée à portée de main d'un enfant est bouclée.

Dispositif de retenue pour enfant à patte de support

5. Agrandir la patte de support jusqu'à ce qu'elle touche le sol, comme indiqué par le fabricant du dispositif de retenue pour enfant.

►► Installation d'un dispositif de retenue pour enfant compatible avec les ancrages inférieurs

ATTENTION : Lors de la fixation d'un dispositif de retenue pour enfant, ne jamais utiliser de crochet qui ne contient pas de symbole d'ancrage pour sangle supérieure.

Installation d'un système de retenue pour enfant avec une ceinture de sécurité ventrale/thoracique

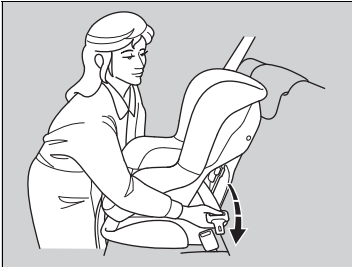

1. Veiller à verrouiller le dossier en position verticale.
2. Régler l'appuie-tête au minimum.
3. Placer le dispositif de retenue pour enfant sur le siège du véhicule.
4. Faire passer la ceinture de sécurité dans le dispositif de retenue pour enfant conformément aux instructions du fabricant et engager la languette de verrouillage dans la boucle.
 - Engager la languette à fond jusqu'à ce qu'elle soit verrouillée.

⊗ Installation d'un système de retenue pour enfant avec une ceinture de sécurité ventrale/thoracique

Un dispositif de retenue pour enfant qui n'est pas correctement fixé ne pourrait pas correctement protéger un enfant lors d'une collision et pourrait blesser l'enfant ou d'autres occupants du véhicule.

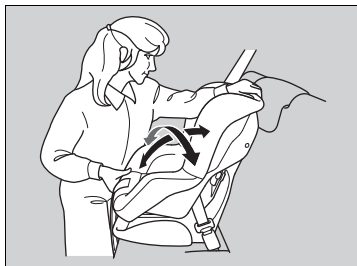
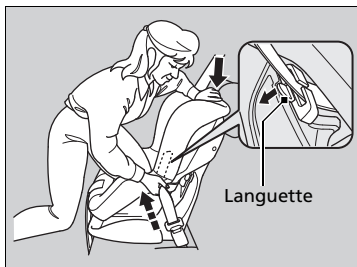

5. Abaisser la languette. Faire passer la sangle thoracique de la ceinture dans la fente sur le côté de l'appui-tête.
6. Saisir la sangle thoracique près de la boucle et la tirer pour éliminer tout le mou de la sangle.
 - Simultanément appuyer sur le dispositif de retenue pour enfant pour l'enfoncer dans le coussin du siège.
7. Placer la ceinture correctement. S'assurer que la sangle n'est pas vrillée.
 - Lorsque la languette est abaissée, tirer sur la partie supérieure de la sangle pour en éliminer le mou.
8. S'assurer que le dispositif de retenue pour enfant est fermement maintenu en le faisant jouer d'avant en arrière et d'un côté à l'autre, il ne doit présenter que peu de jeu.
9. Vérifier que toute ceinture de sécurité inutilisée à portée de main d'un enfant est bouclée.

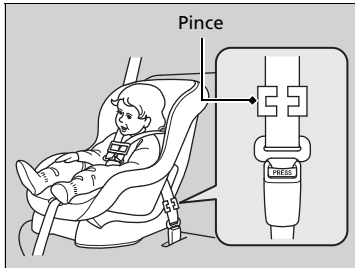

Sauf modèles destinés à l'Europe

Si le dispositif de retenue pour enfant ne comporte pas de mécanisme permettant de maintenir la ceinture, fixer une pince sur la ceinture de sécurité.

A l'issue des étapes 1 et 4, tirer sur la sangle thoracique de la ceinture de sécurité et s'assurer qu'il n'y a pas de mou au niveau de la sangle sous-abdominale.

5. Pincer fermement la ceinture au niveau de la languette de blocage. Pincer les deux parties de la sangle de manière qu'elles ne glissent pas dans la languette de blocage. Déboucler la ceinture de sécurité.
6. Installer la pince comme illustré. Placer la pince le plus près possible de la languette de blocage.
7. Engager la languette de verrouillage dans la boucle. Passer aux étapes 8 et 9.

Protection accrue grâce à une sangle supérieure

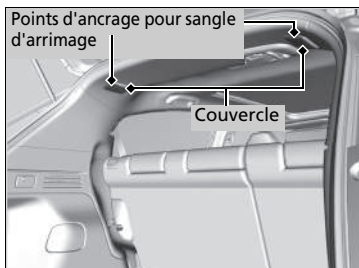

Deux points d'ancrage sont prévus au plafond pour les sièges extérieurs arrière. Sur un dispositif de retenue pour enfant fixé par la ceinture de sécurité et doté d'un point d'arrimage, celui-ci peut être utilisé pour bénéficier d'un niveau de sécurité accru.

1. Repérer le point d'arrimage approprié et soulever le cache.
2. Régler l'appui-tête au minimum.
3. Ouvrir le cache.
4. Faire passer la sangle d'arrimage au niveau du dossier. S'assurer que la sangle n'est pas vrillée.
5. Fixer le crochet de sangle d'arrimage au point d'ancrage.
6. Serrer la sangle d'arrimage comme indiqué dans les consignes du fabricant du dispositif de retenue pour enfant.

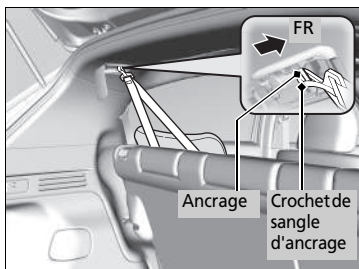

Protection accrue grâce à une sangle supérieure

ATTENTION : Les points d'ancrage des dispositifs de retenue pour enfant sont conçus pour supporter les charges imposées par des dispositifs de retenue pour enfant correctement fixés. En aucun cas ils ne doivent être utilisés pour fixer des ceintures de sécurité ou harnais pour adultes, ou pour attacher d'autres objets ou équipements au véhicule.

L'usage d'une sangle d'arrimage fournit une protection accrue en complément du port de la ceinture de sécurité ventrale/thoracique, c'est pourquoi son utilisation est recommandée dans la mesure du possible.

Sécurité des enfants de grande taille

■ Protection des enfants de grande taille

Les pages suivantes expliquent comment vérifier le bon ajustement de la ceinture de sécurité, indiquent le type de siège rehausseur à utiliser lorsqu'un tel siège est nécessaire et donnent les précautions importantes à observer si un enfant doit s'asseoir à l'avant.

■ Vérification du bon ajustement de la ceinture de sécurité

Lorsqu'un enfant est trop grand pour un système de retenue pour enfant, le maintenir sur un siège arrière au moyen d'une ceinture de sécurité ventrale/thoracique. Demander à l'enfant de s'asseoir bien droit et bien calé au fond de son siège, puis se poser les questions suivantes.



■ Liste de contrôle

- Les genoux de l'enfant sont-ils pliés confortablement sur le bord du siège ?
- La sangle thoracique de la ceinture passe-t-elle entre le cou et le bras de l'enfant ?
- La sangle sous-abdominale de la ceinture est-elle le plus bas possible et touche-t-elle bien les cuisses de l'enfant ?
- L'enfant pourra-t-il rester assis de cette manière pendant tout le trajet ?

Si la réponse à chacune de ces questions est oui, l'enfant est prêt à porter convenablement la ceinture de sécurité ventrale/thoracique. En cas de réponse négative à l'une des questions, l'enfant a besoin d'un siège rehausseur jusqu'à ce qu'il puisse porter la ceinture de sécurité sans siège rehausseur.

►► Sécurité des enfants de grande taille

⚠ ATTENTION

Un enfant de 12 ans ou moins assis à l'avant du véhicule pourrait subir des blessures grave voire mortelles en cas de déploiement de l'airbag frontal passager.

Si un enfant de grande taille doit être assis à l'avant, reculer le siège passager au maximum, faire asseoir l'enfant correctement et boucler sa ceinture de sécurité. Utiliser un siège rehausseur si nécessaire.

Sièges rehausseurs



Si l'utilisation d'une ceinture ventrale/thoracique ne convient pas, placer l'enfant dans un siège rehausseur sur l'un des sièges arrière. Pour la sécurité de l'enfant, s'assurer que l'enfant satisfait à l'ensemble des conditions du fabricant du siège rehausseur.

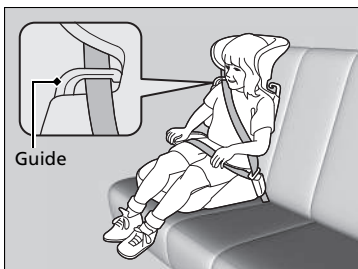

Un dossier est disponible pour certains sièges rehausseurs. Installer le dossier sur le siège rehausseur et le régler par rapport au siège du véhicule conformément aux instructions du fabricant. S'assurer que la ceinture est correctement passée dans le guide au niveau de l'épaule du dossier et qu'elle ne touche pas ou ne passe pas sur le cou de l'enfant.

Sièges rehausseurs

Lors de l'installation d'un siège rehausseur, lire attentivement les instructions qui l'accompagnent et mettre en place le siège comme requis.

Les sièges rehausseurs peuvent être à haut dossier ou à bas dossier. Choisir un siège rehausseur permettant à l'enfant le port convenable de la ceinture de sécurité.

Nous recommandons l'utilisation d'un siège rehausseur avec dossier pour faciliter l'ajustement de la sangle thoracique.

■ Protection des enfants de grande taille - Contrôles finaux

Le véhicule possède des sièges arrière sur lesquels les enfants peuvent être correctement retenus. En cas de transport de plusieurs enfants, un enfant devant être assis à l'avant du véhicule :

- Lire attentivement le présent manuel et s'assurer de bien comprendre l'ensemble des consignes et informations de sécurité.
- Reculer le siège avant au maximum.
- Demander à l'enfant de s'asseoir bien droit et bien calé au fond de son siège.
- S'assurer que la ceinture de sécurité est correctement positionnée de sorte que l'enfant soit convenablement attaché.

■ Surveillance des passagers enfants

Il est fortement recommandé de toujours garder un œil sur les passagers enfants. Même avec les enfants plus âgés et plus responsables, il convient de leur rappeler d'attacher leur ceinture de sécurité et de se tenir convenablement.

Monoxyde de carbone

Les gaz d'échappement de ce véhicule contiennent du monoxyde de carbone, un gaz incolore, inodore et hautement toxique. Le monoxyde de carbone ne devrait pas pénétrer dans l'habitacle pendant la marche normale tant que le véhicule est correctement entretenu.

■ Faire contrôler l'étanchéité du système d'échappement dans les cas suivants :

- Un bruit inhabituel émane du système d'échappement.
- Le système d'échappement peut avoir été endommagé.
- Le véhicule est soulevé pour une vidange d'huile.

Lors de la conduite du véhicule avec le hayon ouvert, les gaz d'échappement peuvent être aspirés avec l'air à l'intérieur du véhicule et créer une situation dangereuse. S'il s'avère nécessaire de rouler avec le hayon ouvert, ouvrir toutes les vitres et régler le système de commande de climatisation comme indiqué ci-dessous.

1. Sélectionner le mode air frais.
2. Sélectionner le mode .
3. Faire tourner le ventilateur à vitesse maximale.
4. Régler la température à un niveau confortable.

Régler le système de commande de climatisation de la même façon si vous restez dans votre véhicule garé, moteur en marche.

☒ Monoxyde de carbone

⚠ ATTENTION

Le monoxyde de carbone est un gaz toxique. Toute inhalation risque de provoquer une perte de connaissance et d'être mortelle.

Eviter tout endroit confiné et toute activité exposant au monoxyde de carbone.

Le monoxyde de carbone peut s'accumuler rapidement dans un endroit clos tel qu'un garage.

Ne pas faire tourner le moteur lorsque la porte du garage est fermée. Même lorsque la porte est ouverte, ne faire tourner le moteur que pour sortir le véhicule du garage.

Emplacements des étiquettes

Ces étiquettes se trouvent aux emplacements indiqués. Elles mettent en garde contre les dangers potentiels susceptibles de causer des blessures graves ou mortelles. Lire attentivement ces étiquettes.

Si une étiquette se détache ou devient difficile à lire, demander une rechange au réparateur agréé.







Tableau de bord



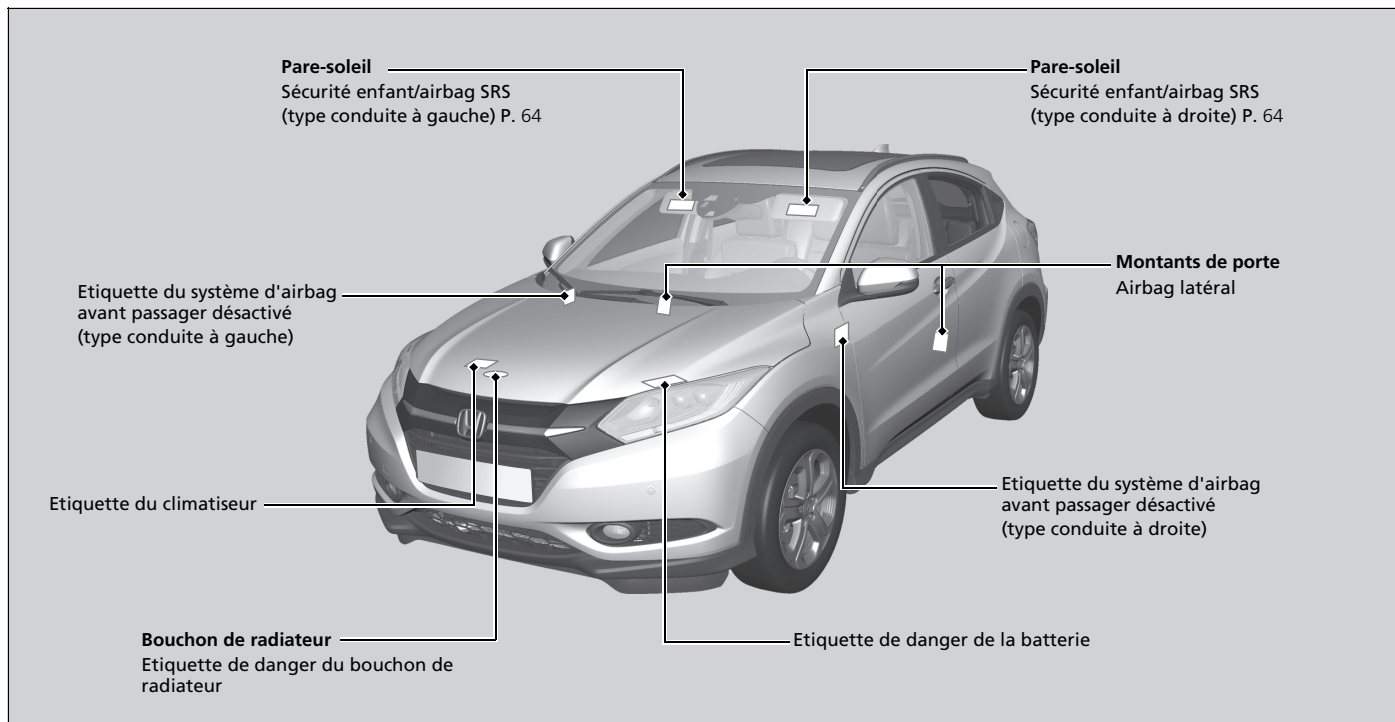



Les touches, témoins et jauges du tableau de bord sont décrits dans ce chapitre.









Repères	86
Messages d'avertissement et d'information sur l'écran multi-informations.....	110
Jauges et affichages	
Jauges	128
Ecran multi-informations	129

Témoin	Appellation	Allumé/Clignotant	Explication	Message
	Système de freinage : Témoin (rouge)	<ul style="list-style-type: none"> • S'allume pendant quelques secondes lorsque le contacteur d'allumage est en position MARCHE *1, puis s'éteint. • S'allume lorsque le niveau de liquide de frein est faible. • S'allume en cas d'anomalie au niveau du système de freinage. 	<ul style="list-style-type: none"> • S'allume au cours de la conduite - Vérifier le niveau du liquide de freins. <ul style="list-style-type: none"> ☑ Que faire lorsque le témoin s'allume en cours de conduite ? P. 586 • S'allume avec le témoin ABS - Faire contrôler le véhicule par un concessionnaire. <ul style="list-style-type: none"> ☑ Si le témoin de freinage (rouge) s'allume P. 586 	



*1 : Les modèles équipés du système d'accès sans clé ont un bouton **ENGINE START/STOP** au lieu d'un contacteur d'allumage.

Témoin	Appellation	Allumé/Clignotant	Explication	Message
	Témoin du système de freinage (orange)	<ul style="list-style-type: none"> • S'allume pendant quelques secondes lorsque le contacteur d'allumage est en position MARCHE *1, puis s'éteint. • S'allume en cas de problème avec un système associé au freinage autre que le système de maintien du frein automatique. 	<ul style="list-style-type: none"> • Demeure constamment allumé - Faire contrôler le véhicule par un concessionnaire. 	 
		<ul style="list-style-type: none"> • S'allume en cas d'anomalie au niveau du système City-brake actif. 	<ul style="list-style-type: none"> • S'allume avec le témoin CTBA - Le système City-brake actif ne s'active pas. Faire contrôler le véhicule par un réparateur agréé.  Système City-brake actif P. 466 	











*1 : Les modèles équipés du système d'accès sans clé ont un bouton **ENGINE START/STOP** au lieu d'un contacteur d'allumage.

Témoin	Appellation	Allumé/Clignotant	Explication	Message
	Témoin de pression d'huile faible	<ul style="list-style-type: none"> S'allume lorsque le commutateur d'allumage est amené à la position MARCHE II*1 et s'éteint au démarrage du moteur. Il s'allume lorsque la pression d'huile moteur est faible. 	<ul style="list-style-type: none"> S'allume au cours de la conduite - S'arrêter dans un endroit sûr. <ul style="list-style-type: none"> ➤ Si le témoin de pression d'huile faible s'allume P. 585 <p>Modèles diesel</p> <ul style="list-style-type: none"> ➤ Démarrage du moteur P. 397, 400 	
	Témoin du frein de stationnement électrique	<ul style="list-style-type: none"> S'allume pendant quelques secondes lorsque le contacteur d'allumage est sur MARCHE II*1, puis s'éteint si le frein de stationnement est desserré. S'allume lorsque le frein de stationnement est serré et s'éteint lorsqu'il est desserré. S'allume pendant environ 15 secondes lorsque l'on tire sur le commutateur du frein de stationnement électrique alors que le contacteur d'allumage est en position ANTIVOL 0*1. Reste allumé pendant environ 15 secondes lorsque l'on tourne le contacteur d'allumage sur la position ANTIVOL 0*1 alors que le frein de stationnement électrique est actionné. 	<ul style="list-style-type: none"> Clignote ; le témoin du système de frein de stationnement électrique s'allume en même temps - Le système de frein de stationnement électrique présente une anomalie. Le frein de stationnement n'est peut-être pas serré. 	 (orange)
	Témoin du système de frein de stationnement électrique	<ul style="list-style-type: none"> S'allume pendant quelques secondes lorsque le contacteur d'allumage est en position MARCHE II*1, puis s'éteint. S'allume en cas d'anomalie au niveau du système de frein de stationnement électrique. 	<ul style="list-style-type: none"> S'allume au cours de la conduite - Eviter d'utiliser le frein de stationnement et faire immédiatement contrôler le véhicule par un concessionnaire. <ul style="list-style-type: none"> ➤ Si le témoin du système de frein de stationnement électrique s'allume P. 588 	







*1 : Les modèles équipés du système d'accès sans clé ont un bouton **ENGINE START/STOP** au lieu d'un contacteur d'allumage.

Témoin	Appellation	Allumé/Clignotant	Explication	Message
	Indicateur de système de maintien du frein automatique	<ul style="list-style-type: none"> • S'allume pendant quelques secondes lorsque le contacteur d'allumage est en position MARCHE II*1, puis s'éteint. • S'allume lorsque le système de maintien du frein automatique est activé. 	<p>➤ Maintien du frein automatique P. 461</p>	
	Témoin de maintien du frein automatique	<ul style="list-style-type: none"> • S'allume pendant quelques secondes lorsque le contacteur d'allumage est en position MARCHE II*1, puis s'éteint. • S'allume lorsque le maintien du frein automatique est activé. 	<p>➤ Maintien du frein automatique P. 461</p>	—

*1 : Les modèles équipés du système d'accès sans clé ont un bouton **ENGINE START/STOP** au lieu d'un contacteur d'allumage.

Témoin	Appellation	Allumé/Clignotant	Explication	Message
	Témoin de dysfonctionnement	<ul style="list-style-type: none"> • S'allume lorsque le contacteur d'allumage est sur MARCHE *1 et s'éteint soit au démarrage du moteur, soit au bout de quelques secondes lorsque le moteur n'est pas démarré. • S'allume en cas d'anomalie au niveau des systèmes de contrôle des émissions polluantes. • Clignote en cas de ratés détectés dans les cylindres du moteur. 	<ul style="list-style-type: none"> • S'allume au cours de la conduite - Faire contrôler le véhicule par un concessionnaire. • Clignote en roulant - S'arrêter dans un endroit sûr à l'écart d'objets inflammables. Couper le moteur pendant au moins 10 minutes jusqu'à ce qu'il refroidisse. Ensuite, emmener le véhicule chez un concessionnaire.  Si le témoin de dysfonctionnement s'allume ou clignote P. 586 	
	Témoin du système de charge	<ul style="list-style-type: none"> • S'allume lorsque le commutateur d'allumage est amené à la position MARCHE *1 et s'éteint au démarrage du moteur. • S'allume lorsque la batterie n'est pas en charge. 	<ul style="list-style-type: none"> • S'allume au cours de la conduite - Couper le système de commande de la climatisation et le désembueur arrière afin de limiter la consommation électrique.  Si le témoin du système de charge s'allume P. 585 	
	Indicateur de position du levier de vitesses*	<ul style="list-style-type: none"> • Indique la position actuelle du levier de vitesses. 	 Passage des rapports P. 405, 407	







*1 : Les modèles équipés du système d'accès sans clé ont un bouton **ENGINE START/STOP** au lieu d'un contacteur d'allumage.

Témoin	Appellation	Allumé/Clignotant	Explication	Message
	Témoin de la boîte de vitesses*	<ul style="list-style-type: none"> Clignote lorsque le système de boîte de vitesses présente une anomalie. 	<ul style="list-style-type: none"> Clignote en roulant - Eviter tout démarrage et toute accélération soudains et faire immédiatement contrôler le véhicule par un concessionnaire. 	
	Témoin M (mode de changement de vitesse manuel 7 vitesses)/ Indicateur de changement de vitesse*	<ul style="list-style-type: none"> S'allume lorsque le mode de changement de vitesse manuel 7 vitesses est activé. 	<p>➤ Mode de changement de vitesse manuel 7 vitesses P. 409</p>	—
	Témoin de montée de rapport*	<ul style="list-style-type: none"> S'allume brièvement lorsque le contacteur d'allumage est en position MARCHE ^{*1}, puis s'éteint. s'allume lorsque le passage à un rapport supérieur est recommandé. 	<p>➤ Indicateurs de montée/descente des rapports P. 411, 413</p>	—
	Témoin de descente de rapport*	<ul style="list-style-type: none"> S'allume brièvement lorsque le contacteur d'allumage est en position MARCHE ^{*1}, puis s'éteint. s'allume lorsque le passage à un rapport inférieur est recommandé. 	<p>➤ Indicateurs de montée/descente des rapports P. 411, 413</p>	—





*1 : Les modèles équipés du système d'accès sans clé ont un bouton **ENGINE START/STOP** au lieu d'un contacteur d'allumage.





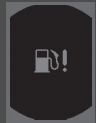

*2 : Modèles à transmission à variation continue

*3 : Modèles avec boîte de vitesses manuelle



Témoin	Appellation	Allumé/Clignotant	Explication	Message
	Témoin de rappel de ceinture de sécurité	<ul style="list-style-type: none"> • S'allume si la ceinture de sécurité du conducteur n'est pas bouclée lorsque le contacteur d'allumage est en position MARCHE *1. • Clignote pendant la conduite si la ceinture de sécurité du conducteur n'est pas bouclée. Le signal sonore retentit et le témoin clignote à intervalles réguliers. • Si le passager avant ne porte pas sa ceinture de sécurité, le témoin s'allume au bout de quelques secondes. • Clignote pendant la conduite si le passager avant n'a pas bouclé sa ceinture de sécurité. Le signal sonore retentit et le témoin clignote à intervalles réguliers. 	<ul style="list-style-type: none"> • Le signal sonore s'interrompt et le témoin s'éteint lorsque la ceinture de sécurité est bouclée. • Reste allumé une fois la ceinture de sécurité bouclée - Une erreur de détection peut s'être produite au niveau du capteur. Faire contrôler le véhicule par un réparateur agréé. • Le signal sonore s'interrompt et le témoin s'éteint lorsque le passager avant a bouclé sa ceinture de sécurité. • Reste allumé après que le passager avant a bouclé sa ceinture de sécurité - Une erreur de détection peut s'être produite au niveau du capteur. Faire contrôler le véhicule par un réparateur agréé. <ul style="list-style-type: none"> ☒ Dispositif de rappel de ceinture de sécurité P. 40 	 
	<p>Modèles diesel</p> Témoin des bougies de préchauffage	<ul style="list-style-type: none"> • S'allume pendant quelques secondes lorsque le contacteur d'allumage est en position MARCHE *1, puis s'éteint. • S'allume pendant quelques instants lorsque le contacteur d'allumage est en position MARCHE *1 et que la température du liquide de refroidissement du moteur est extrêmement basse, puis s'éteint. 	<ul style="list-style-type: none"> • Reste allumé - Le moteur est froid. Ne pas démarrer le moteur tant que le témoin n'est pas éteint. <ul style="list-style-type: none"> ☒ Démarrage du moteur P. 397, 400 • Si vous trouvez qu'il est toujours difficile de démarrer le moteur, faites vérifier votre véhicule par votre concessionnaire. 	—

*1 : Les modèles équipés du système d'accès sans clé ont un bouton **ENGINE START/STOP** au lieu d'un contacteur d'allumage.







Témoin	Appellation	Allumé/Clignotant	Explication	Message
	Témoin de bas niveau de carburant	<ul style="list-style-type: none"> • S'allume lorsque le niveau de carburant dans le réservoir est bas (environ 7,0 litres restants). • Clignote en cas d'anomalie au niveau de la jauge de carburant. 	<ul style="list-style-type: none"> • S'allume - Faire le plein de carburant dès que possible. • Clignote - Faire contrôler le véhicule par un concessionnaire. 	 
		<p>Modèles diesel</p> <ul style="list-style-type: none"> • Apparaît lorsque la plage sur l'affichage multi-informations atteint 0. 	<ul style="list-style-type: none"> • La vitesse maximale est limitée. • Faire le plein de carburant dès que possible. La limite de vitesse du véhicule est débloquée lorsqu'un plein de 10 litres ou plus est effectué. ➤ Plein de carburant P. 479 	
		<p>Modèles diesel</p> <ul style="list-style-type: none"> • Apparaît lorsque le carburant est presque épuisé. 	<ul style="list-style-type: none"> • Le véhicule s'arrête rapidement. • Démarrage du moteur impossible. Faire le plein de carburant immédiatement. ➤ Plein de carburant P. 479 	

Témoin	Appellation	Allumé/Clignotant	Explication	Message
	Témoin de système antiblocage des freins (ABS)	<ul style="list-style-type: none"> • S'allume pendant quelques secondes lorsque le contacteur d'allumage est en position MARCHE *1, puis s'éteint. • Si le témoin s'allume à tout autre moment, le système ABS présente une anomalie. 	<ul style="list-style-type: none"> • Demeure constamment allumé - Faire contrôler le véhicule par un concessionnaire. Même avec ce témoin allumé, le véhicule conserve toutes ses capacités de freinage normales, sans la fonction antiblocage.  Système de freinage antiblocage (ABS) P. 464 	
	Témoin de système de retenue supplémentaire	<ul style="list-style-type: none"> • S'allume pendant quelques secondes lorsque le contacteur d'allumage est en position MARCHE *1, puis s'éteint. • S'allume en cas d'anomalie au niveau d'un des composants suivants : <ul style="list-style-type: none"> - Système de retenue supplémentaire - Système d'airbags latéraux - Système d'airbags latéraux rideaux - Tendeur de ceinture de sécurité 	<ul style="list-style-type: none"> • Demeure constamment allumé ou ne s'allume pas du tout - Faire contrôler le véhicule par un concessionnaire. 	









*1 : Les modèles équipés du système d'accès sans clé ont un bouton **ENGINE START/STOP** au lieu d'un contacteur d'allumage.

Témoin	Appellation	Allumé/Clignotant	Explication	Message
	<p>Témoins d'activation/désactivation de l'airbag avant côté passager</p>	<ul style="list-style-type: none"> Les deux témoins s'allument pendant quelques secondes lorsque le contacteur d'allumage est en position MARCHE *1, puis s'éteignent après un auto diagnostic du système. <p>Lorsque l'airbag frontal passager est activé : Le témoin se rallume et reste allumé pendant environ 60 secondes.</p> <p>Lorsque l'airbag frontal passager est désactivé : le témoin de désactivation s'allume de nouveau et demeure allumé. C'est un rappel que l'airbag frontal du passager est désactivé.</p>	<p> Système de désactivation de l'airbag frontal passager P. 55</p>	<p>—</p>













*1 : Les modèles équipés du système d'accès sans clé ont un bouton **ENGINE START/STOP** au lieu d'un contacteur d'allumage.

Témoin	Appellation	Allumé/Clignotant	Explication	Message
	Témoin du système d'assistance de stabilité du véhicule (VSA)	<ul style="list-style-type: none"> • S'allume pendant quelques secondes lorsque le contacteur d'allumage est en position MARCHE *1, puis s'éteint. • Clignote pendant l'intervention du système VSA. • S'allume en cas d'anomalie du VSA ou du système d'aide au démarrage en côte. 	<ul style="list-style-type: none"> • Demeure constamment allumé - Faire contrôler le véhicule par un concessionnaire. <ul style="list-style-type: none"> ☒ Système d'assistance à la stabilité du véhicule (VSA) P. 453 ☒ Système d'aide au démarrage en côte P. 399, 402 	 
	Témoin OFF du système d'assistance de stabilité du véhicule (VSA)	<ul style="list-style-type: none"> • S'allume pendant quelques secondes lorsque le contacteur d'allumage est en position MARCHE *1, puis s'éteint. • S'allume lorsque le système VSA est désactivé. 	<ul style="list-style-type: none"> ☒ Bouton de désactivation du VSA P. 454 	—





*1 : Les modèles équipés du système d'accès sans clé ont un bouton **ENGINE START/STOP** au lieu d'un contacteur d'allumage.

Témoin	Appellation	Allumé/Clignotant	Explication	Message
	Témoin de température élevée (rouge)	<ul style="list-style-type: none"> • S'allume pendant quelques secondes lorsque le contacteur d'allumage est en position MARCHE ^{*1}, puis s'éteint. • Clignote lorsque la température du liquide de refroidissement du moteur monte et reste allumé si la température continue de monter. 	<ul style="list-style-type: none"> • S'éteint, puis s'allume en bleu lorsque la température du liquide de refroidissement du moteur est basse. • Clignote en roulant - Rouler lentement pour éviter la surchauffe. • Reste allumé en roulant - S'arrêter immédiatement dans un endroit sûr et laisser le moteur refroidir.  Surchauffe P. 583 	
	Témoin de température basse (bleu)	<ul style="list-style-type: none"> • S'allume lorsque la température du liquide de refroidissement du moteur est basse. 	<ul style="list-style-type: none"> • Si le témoin reste allumé alors que le moteur a retrouvé sa température de fonctionnement normale, les capteurs de température présentent peut-être une anomalie. Faire inspecter le véhicule par un réparateur agréé. 	
	Témoin d'ouverture de porte/hayon	<ul style="list-style-type: none"> • S'allume pendant quelques secondes lorsque le contacteur d'allumage est en position MARCHE ^{*1}, puis s'éteint. • S'allume lorsque le hayon ou l'une des portes est resté(e) entrouvert(e). • Le signal sonore retentit et le témoin s'allume si l'une des portes ou le hayon s'ouvre pendant la conduite. 	<ul style="list-style-type: none"> • S'éteint lorsque toutes les portes et le hayon sont fermés. 	



*1 : Les modèles équipés du système d'accès sans clé ont un bouton **ENGINE START/STOP** au lieu d'un contacteur d'allumage.





Témoin	Appellation	Allumé/Clignotant	Explication	Message
	Témoin du système de direction assistée électrique (EPS)	<ul style="list-style-type: none"> • S'allume lorsque le commutateur d'allumage est amené à la position MARCHE *1 et s'éteint au démarrage du moteur. • S'allume en cas d'anomalie au niveau du système EPS. 	<ul style="list-style-type: none"> • Demeure constamment allumé ou ne s'allume pas du tout - Faire contrôler le véhicule par un concessionnaire.  Si le témoin du système de direction assistée électrique (EPS) s'allume P. 587 	
	Témoin de message système	<ul style="list-style-type: none"> • S'allume pendant quelques secondes lorsque le contacteur d'allumage est en position MARCHE *1, puis s'éteint. • S'allume tandis qu'un bip retentit lorsqu'une anomalie est détectée. Dans le même temps, un message système peut être lu sur l'affichage multi-information. 	<ul style="list-style-type: none"> • Lorsque le témoin est allumé, appuyer sur la touche / /  (Information) pour relire le message. • Se reporter aux informations relatives aux témoins dans le présent chapitre en cas d'affichage d'un message système sur l'affichage multi-information. Prendre les mesures qui s'imposent en fonction du message. • L'affichage multi-information ne revient pas à l'écran normal tant que la mise en garde n'a pas été supprimée ou que la touche / /  n'a pas été enfoncée. 	

*1 : Les modèles équipés du système d'accès sans clé ont un bouton **ENGINE START/STOP** au lieu d'un contacteur d'allumage.

Témoin	Appellation	Allumé/Clignotant	Explication	Message
	Témoin de basse pression des pneus/témoin du système d'avertissement de perte de pression	<ul style="list-style-type: none"> • S'allume pendant quelques secondes lorsque le contacteur d'allumage est en position MARCHE *1, puis s'éteint. • Peut s'allumer brièvement si le contacteur d'allumage est mis sur MARCHE *1 et que le véhicule n'est pas déplacé dans les 45 secondes, pour signaler que le processus d'étalonnage n'est pas encore terminé. • S'allume et reste allumé lorsque : <ul style="list-style-type: none"> - La pression d'un ou plusieurs pneus est très faible. - Le système n'a pas été étalonné. 	<ul style="list-style-type: none"> • S'allume au cours de la conduite - S'arrêter dans un endroit sûr, vérifier la pression des pneus et gonfler les pneus si nécessaire. • Demeure allumé après le gonflage des pneus aux pressions préconisées - Le système doit être étalonné. <ul style="list-style-type: none"> ▣ Etalonnage du système d'avertissement de perte de pression P. 455 	
		<ul style="list-style-type: none"> • Clignote pendant environ une minute, puis reste allumé s'il y a une anomalie au niveau du système d'avertissement de perte de pression, ou lorsqu'une roue galette est installée temporairement. 	<ul style="list-style-type: none"> • Clignote et demeure allumé - Faire contrôler le véhicule par un concessionnaire. Si une roue galette est installée sur le véhicule, faire réparer ou remplacer le pneu de dimensions normales et l'installer sur le véhicule dès que possible. 	

*1 : Les modèles équipés du système d'accès sans clé ont un bouton **ENGINE START/STOP** au lieu d'un contacteur d'allumage.

Témoin	Appellation	Allumé/Clignotant	Explication	Message
	Témoin d'arrêt automatique au ralenti (vert)	<ul style="list-style-type: none"> • S'allume lorsque l'arrêt au ralenti automatique fonctionne. Le moteur est automatiquement coupé. 	<ul style="list-style-type: none"> ➤ Arrêt automatique au ralenti P. 415, 419 	
		<p>Modèles avec boîte de vitesses manuelle</p> <ul style="list-style-type: none"> • Clignote lorsque les conditions climatiques peuvent entraîner l'apparition de buée sur les vitres. • Clignote lorsque les conditions climatiques peuvent différer des réglages de commande de climatisation sélectionnés. 	<ul style="list-style-type: none"> • Enfoncer la pédale d'embrayage. Le moteur redémarre automatiquement. ➤ Arrêt automatique au ralenti P. 419 	 <p>(Blanc)</p>





Témoin	Appellation	Allumé/Clignotant	Explication	Message
	Témoin du système d'arrêt automatique au ralenti (orange)	<ul style="list-style-type: none"> • S'allume pendant quelques secondes lorsque le contacteur d'allumage est en position MARCHE II*1, puis s'éteint. • Clignote en cas d'anomalie du système d'arrêt automatique au ralenti. 	<ul style="list-style-type: none"> • Clignote - Faire contrôler le véhicule par un concessionnaire. 	 *2  *2
		<ul style="list-style-type: none"> • S'allume lorsque le système d'arrêt automatique au ralenti a été désactivé par le bouton OFF du système d'arrêt automatique au ralenti. 	<ul style="list-style-type: none"> • Système d'arrêt automatique au ralenti ACTIVE/DESACTIVE P. 415, 419 	 *3 

*1 : Les modèles équipés du système d'accès sans clé ont un bouton **ENGINE START/STOP** au lieu d'un contacteur d'allumage.

*2 : Modèles essence











*3 : Modèles diesel

Tableau de bord

Témoin	Appellation	Allumé/Clignotant	Explication	Message
	Témoins de clignotants et feux de détresse	<ul style="list-style-type: none"> • Clignote lorsque le levier de clignotants est actionné. • Clignote lorsque le bouton de feux de détresse est actionné. 	<ul style="list-style-type: none"> • Ne clignote pas ou clignote rapidement - L'ampoule de clignotant a grillé. Remplacer immédiatement l'ampoule. ☒ Remplacement des lampes P. 523, 524, 525 	—
		<ul style="list-style-type: none"> • Clignote ainsi que tous les clignotants lorsque vous appuyez sur la pédale de frein alors que vous conduisez à vitesse élevée. 	<ul style="list-style-type: none"> • ☒ Signal de freinage d'urgence P. 471 	
	Témoin de feux de route	<ul style="list-style-type: none"> • S'allume lorsque les feux de route sont activés. 	—	—
	Témoin de feux allumés	<ul style="list-style-type: none"> • S'allume lorsque le commutateur d'éclairage est en position Marche ou sur AUTO lorsque les feux extérieurs sont allumés. 	<ul style="list-style-type: none"> • Si la clé de contact est retirée du contacteur d'allumage* ou si le mode d'alimentation* est réglé sur MOTEUR COUPE (ANTIVOL) alors que les feux extérieurs sont allumés, un signal d'avertissement retentit à l'ouverture de la porte conducteur. 	
	Témoin d'antibrouillards avant*	<ul style="list-style-type: none"> • S'allume lorsque les antibrouillards avant sont allumés. 	—	—
	Témoin d'antibrouillards arrière	<ul style="list-style-type: none"> • S'allume lorsque l'antibrouillard arrière est allumé. 	—	—

Témoïn	Appellation	Allumé/Clignotant	Explication	Message
	Témoïn du syst�me d'immobilisation	<ul style="list-style-type: none"> • S'allume bri�vement lorsque le contacteur d'allumage est en position MARCHE II*1, puis s'�teint. • S'allume lorsque le syst�me d'immobilisation ne parvient pas � reconnaître les informations de la cl� de contact. 	<ul style="list-style-type: none"> • Clignote Mod�les sans syst�me d'acc�s sans cl� Impossible de mettre le moteur en marche. Placer le contacteur d'allumage sur ANTIVOL 0, retirer la cl� de contact, puis introduire la cl� et placer de nouveau le contacteur d'allumage sur MARCHE II. Mod�les avec syst�me d'acc�s sans cl� Impossible de mettre le moteur en marche. R�gler le mode d'alimentation sur MOTEUR COUPE (ANTIVOL), puis s�lectionner � nouveau le mode MARCHE. • Clignote r�guli�rement - Anomalie de fonctionnement potentielle du syst�me. Faire contr�ler le v�hicule par un r�parateur agr�e. • Ne pas tenter de modifier ce syst�me ou d'y ajouter d'autres dispositifs. Des anomalies �lectriques risquent d'en d�couler. 	—



*1 : Les mod les  quip s du syst me d'acc s sans cl  ont un bouton **ENGINE START/STOP** au lieu d'un contacteur d'allumage.

Témoin	Appellation	Allumé/Clignotant	Explication	Message
	Témoin de mode ECON	<ul style="list-style-type: none"> S'allume lorsque le contacteur d'allumage est placé en position MARCHE *1, puis s'éteint. S'allume lorsque le mode ECON est activé. 	<p> Touche ECON P. 423</p>	
	Témoin du système d'accès sans clé*	<ul style="list-style-type: none"> S'allume pendant quelques secondes lorsque le mode d'alimentation est en position MARCHE. S'allume lorsqu'une anomalie est détectée dans le système d'accès sans clé ou le système de démarrage sans clé. 	<ul style="list-style-type: none"> Demeure constamment allumé ou ne s'allume pas du tout - Faire contrôler le véhicule par un concessionnaire. 	
 *2 Témoin  *3 Témoin	Témoin d'alarme du système de sécurité*	<ul style="list-style-type: none"> Clignote lorsque l'alarme du système de sécurité a été armée. 	<p> Alarme du système de sécurité* P. 163</p>	









*1 : Les modèles équipés du système d'accès sans clé ont un bouton **ENGINE START/STOP** au lieu d'un contacteur d'allumage.

*2 : Type à conduite à gauche

*3 : Type à conduite à droite

Témoin	Appellation	Allumé/Clignotant	Explication	Message
	Témoin du système de prise en charge des feux de route*	<ul style="list-style-type: none"> • S'allume pendant quelques secondes lorsque le contacteur d'allumage est en position MARCHE *1, puis s'éteint. • S'allume lorsque toutes les conditions de fonctionnement du système de prise en charge des feux de route sont remplies. 	 Système de prise en charge des feux de route* P. 184	—

*1 : Les modèles équipés du système d'accès sans clé ont un bouton **ENGINE START/STOP** au lieu d'un contacteur d'allumage.

Témoin	Appellation	Allumé/Clignotant	Explication	Message
	Témoin du système d'alerte anticollision frontale*	<ul style="list-style-type: none"> • S'allume pendant quelques secondes lorsque le contacteur d'allumage est en position MARCHE ^{*1}, puis s'éteint. • S'allume lorsque vous avez personnalisé le système d'alerte anticollision frontale pour qu'il se désactive. • S'allume en cas d'anomalie au niveau du système. 	<ul style="list-style-type: none"> • Reste constamment allumé alors que le système n'est pas désactivé - Faire contrôler le véhicule par un concessionnaire. 	 
		<ul style="list-style-type: none"> • S'allume lorsque le système se coupe. 	<ul style="list-style-type: none"> • Reste allumé - La température à l'intérieur de la caméra est trop élevée. Utiliser le système de commande de la climatisation pour refroidir la caméra. Le système s'active lorsque la température au sein de la caméra baisse.   • Reste allumé - La zone autour de la caméra est obstruée par de la poussière, de la boue, etc. Arrêter le véhicule dans un endroit sûr et essuyer le capteur avec un chiffon doux. • Faire vérifier le véhicule par un concessionnaire si le témoin et le message réapparaissent une fois que la zone autour de la caméra a été nettoyée.  	<p> Arrêt automatique P. 440</p> <p> Arrêt automatique P. 440</p>

*1 : Les modèles équipés du système d'accès sans clé ont un bouton **ENGINE START/STOP** au lieu d'un contacteur d'allumage.







Témoin	Appellation	Allumé/Clignotant	Explication	Message
	Témoin d'alerte de franchissement de ligne (LDW)*	<ul style="list-style-type: none"> • S'allume pendant quelques secondes lorsque le contacteur d'allumage est en position MARCHE *1, puis s'éteint. • S'allume en cas d'anomalie au niveau du système d'alerte de franchissement de ligne (LDW). 	<ul style="list-style-type: none"> • Demeure constamment allumé - Faire contrôler le véhicule par un concessionnaire. 	
		<ul style="list-style-type: none"> • S'allume lorsque le système se coupe. 	<ul style="list-style-type: none"> • Reste allumé - La température à l'intérieur de la caméra est trop élevée. Utiliser le système de commande de la climatisation pour refroidir la caméra. Le système s'active lorsque la température au sein de la caméra baisse. <ul style="list-style-type: none"> ☒ Caméra du système d'alerte de franchissement de ligne (LDW) P. 443 	
			<ul style="list-style-type: none"> • Reste allumé - La zone autour de la caméra est obstruée par de la poussière, de la boue, etc. Arrêter le véhicule dans un endroit sûr et essuyer le capteur avec un chiffon doux. • Faire vérifier le véhicule par un concessionnaire si le témoin et le message réapparaissent une fois que la zone autour de la caméra a été nettoyée. <ul style="list-style-type: none"> ☒ Caméra du système d'alerte de franchissement de ligne (LDW) P. 443 	



Tableau de bord

*1 : Les modèles équipés du système d'accès sans clé ont un bouton **ENGINE START/STOP** au lieu d'un contacteur d'allumage.

* Non disponible sur tous les modèles





Témoin	Appellation	Allumé/Clignotant	Explication	Message
CTBA	Témoin du système City-brake actif (CTBA)	<ul style="list-style-type: none"> S'allume pendant quelques secondes lorsque le contacteur d'allumage est en position MARCHE *, puis s'éteint. 	—	—
		<ul style="list-style-type: none"> S'éteint lorsque le système City-brake actif est configuré pour s'activer. S'éteint lorsque le système City-brake actif est configuré pour s'éteindre. 	<ul style="list-style-type: none"> ➤ Système City-brake actif P. 466 ➤ Fonctions personnalisées P. 136 	—
		<ul style="list-style-type: none"> S'allume lorsque la zone autour du capteur laser, qui se trouve dans la partie supérieure du pare-brise, est obstruée par des saletés, de la glace ou du givre. Il peut également s'allumer lors d'une conduite par mauvais temps (pluie, brouillard ou neige). 	<ul style="list-style-type: none"> Éliminer les saletés ou toute obstruction à l'aide du lave-glace et des essuie-glaces. Arrêter le véhicule dans un endroit sûr et éliminer les saletés ou toute obstruction couvrant la zone autour du capteur laser sur le pare-brise. ➤ Système City-brake actif P. 466 Le système se réactive lorsque les obstructions ont été éliminées. 	
		<ul style="list-style-type: none"> S'allume en cas d'accumulation de neige sur le capot. 	<ul style="list-style-type: none"> Arrêter le véhicule dans un endroit sûr et retirer la neige du capot. 	

*1 : Les modèles équipés du système d'accès sans clé ont un bouton **ENGINE START/STOP** au lieu d'un contacteur d'allumage.

Témoin	Appellation	Allumé/Clignotant	Explication	Message
CTBA	Témoin du système City-brake actif (CTBA)	<ul style="list-style-type: none"> Il peut s'allumer lorsque la température de la zone autour du capteur laser est élevée. 	<ul style="list-style-type: none"> Refroidir la zone autour du capteur laser à l'aide du système de commande de la climatisation. Le système se réactive lorsque la température de la zone autour du capteur laser baisse. 	
		<ul style="list-style-type: none"> S'allume en même temps que le témoin du système de freinage (orange) en cas de problème avec le système. 	<ul style="list-style-type: none"> Le système ne s'active pas. Faire contrôler le véhicule par un réparateur agréé. 	

Messages d'avertissement et d'information sur l'écran multi-informations

Les messages suivants s'affichent uniquement sur l'écran multi-informations. Appuyer sur la touche  (Information) pour relire le message lorsque le témoin de message système est allumé.



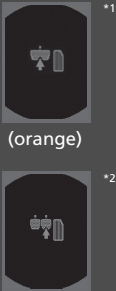

Message	Condition	Explication
	<p>Modèles avec transmission à variation continue</p> <ul style="list-style-type: none"> • Apparaît pendant la personnalisation des paramètres lorsque le levier de vitesses est déplacé hors de P. <p>Modèles à boîte de vitesses manuelle</p> <ul style="list-style-type: none"> • S'affiche pendant la personnalisation des réglages alors que le frein de stationnement est desserré. 	<p>➤ Fonctions personnalisées P. 136</p>
	<ul style="list-style-type: none"> • S'affiche une fois si la température extérieure est inférieure à 3 °C alors que le contacteur d'allumage est sur MARCHE II*1. 	<ul style="list-style-type: none"> • Il y a un risque que la chaussée soit verglacée et glissante.
	<ul style="list-style-type: none"> • S'affiche lorsque l'une des ceintures de sécurité arrière est bouclée ou débouclée ou lorsqu'une porte arrière est ouverte puis fermée. 	<p>➤ Dispositif de rappel de ceinture de sécurité P. 40</p>
	<ul style="list-style-type: none"> • S'affiche lorsque la vitesse du véhicule atteint la vitesse réglée. Deux réglages de vitesses sont possibles pour l'alerte. 	<p>➤ Réglage de l'alerte vitesse P. 134</p>

*1 : Les modèles équipés du système d'accès sans clé ont un bouton **ENGINE START/STOP** au lieu d'un contacteur d'allumage.

Message	Condition	Explication
 <p>*1 (orange) *2</p>	<ul style="list-style-type: none"> • S'affiche si le maintien du frein automatique est automatiquement annulé lorsqu'il est activé. 	<ul style="list-style-type: none"> • Enfoncer immédiatement la pédale de frein.



*1 : Modèles à transmission à variation continue



*2 : Modèles avec boîte de vitesses manuelle



Message	Condition	Explication
	<ul style="list-style-type: none"> S'affiche lorsque le système de maintien du frein automatique est désactivé. 	<ul style="list-style-type: none"> ➤ Maintien du frein automatique P. 461
	<ul style="list-style-type: none"> S'affiche lorsque la touche de maintien du frein automatique est enfoncée alors que la ceinture de sécurité du conducteur n'est pas bouclée. 	<ul style="list-style-type: none"> • Attacher la ceinture de sécurité du conducteur. ➤ Maintien du frein automatique P. 461
 *1  *2	<ul style="list-style-type: none"> S'affiche lorsque la touche de maintien du frein automatique est enfoncée sans appuyer sur la pédale de frein, alors que le maintien du frein automatique est en fonctionnement. 	<ul style="list-style-type: none"> • Appuyer sur la touche de maintien du frein automatique tout en enfonçant la pédale de frein. ➤ Maintien du frein automatique P. 461
 <p>(Blanc)</p>	<ul style="list-style-type: none"> Apparaît lorsque le frein de stationnement est automatiquement enclenché tandis que le maintien du frein automatique est en fonctionnement. 	<ul style="list-style-type: none"> ➤ Maintien du frein automatique P. 461 ➤ Frein de stationnement P. 458



*1 : Modèles à transmission à variation continue

*2 : Modèles avec boîte de vitesses manuelle







Message	Condition	Explication
	<ul style="list-style-type: none"> S'affiche en cas d'anomalie du système de commande d'éclairage automatique. 	<ul style="list-style-type: none"> S'affiche en roulant - Allumer les phares manuellement et faire contrôler le véhicule par un réparateur agréé.
	<p>Modèles avec feux de croisement à LED</p> <ul style="list-style-type: none"> S'affiche en cas d'anomalie des feux de croisement. 	<ul style="list-style-type: none"> Faire contrôler le véhicule par un réparateur agréé.
	<ul style="list-style-type: none"> Apparaît si le circuit de démarrage présente une anomalie. 	<p>Modèles sans système d'accès sans clé</p> <ul style="list-style-type: none"> A titre de solution temporaire, tourner le contacteur d'allumage sur DEMARRAGE  pendant 15 secondes maximum tout en appuyant sur la pédale de frein et la pédale d'embrayage (transmission manuelle uniquement) et démarrer le moteur manuellement. Faire contrôler le véhicule par un réparateur agréé. <p>Modèles avec système d'accès sans clé</p> <ul style="list-style-type: none"> A titre de solution temporaire, maintenir le bouton ENGINE START/STOP enfoncé pendant 15 secondes tout en appuyant sur la pédale de frein et la pédale d'embrayage (transmission manuelle uniquement) et démarrer le moteur manuellement. Faire contrôler le véhicule par un réparateur agréé.

Message	Condition	Explication
	<ul style="list-style-type: none"> • S'affiche lorsque le niveau d'huile est bas avec le moteur en marche. 	<ul style="list-style-type: none"> • S'affiche en roulant - S'arrêter dans un endroit sûr. ➤ Si le symbole de niveau d'huile bas apparaît P. 590
	<ul style="list-style-type: none"> • S'affiche lorsque le moteur est en marche, lorsqu'il y a une anomalie de système dans le capteur de niveau d'huile moteur. 	<ul style="list-style-type: none"> • Faire contrôler le véhicule par un réparateur agréé.

Message	Condition	Explication
	<ul style="list-style-type: none"> • S'affiche lorsque l'arrêt automatique au ralenti ne s'active pas pour une raison quelconque. • S'affiche lorsque le moteur redémarre automatiquement. 	<p>➤ Arrêt automatique au ralenti P. 415, 419</p>
	<ul style="list-style-type: none"> • S'affiche lorsque l'arrêt au ralenti automatique n'est pas activé en raison d'un niveau de charge de la batterie trop faible. • Apparaît lorsque les performances de la batterie sont faibles. 	<ul style="list-style-type: none"> • S'allume même lorsque la batterie est complètement chargée - Le système peut ne pas lire le niveau de charge de la batterie correctement. Conduire pendant quelques minutes. • S'allume après la charge de la batterie ou le démarrage de secours - Débrancher le câble négatif ⊖ une fois et le rebrancher à la batterie. Conduire pendant quelques minutes. <p>➤ Arrêt automatique au ralenti P. 415, 419</p>
	<ul style="list-style-type: none"> • Apparaît lorsque le système est soumis aux conditions suivantes alors que l'arrêt au ralenti automatique est activé : - Le niveau de charge de la batterie est faible. 	<ul style="list-style-type: none"> • Le moteur redémarre automatiquement au bout de quelques secondes.
	<ul style="list-style-type: none"> • S'affiche lorsque l'arrêt automatique au ralenti n'est pas activé en raison d'une température du liquide de refroidissement moteur trop faible ou trop élevée. 	<p>➤ Arrêt automatique au ralenti P. 415, 419</p>

Message	Condition	Explication
	<ul style="list-style-type: none"> S'affiche si l'arrêt automatique au ralenti n'est pas activé en raison de l'utilisation du système de commande de la climatisation et d'une différence importante entre la température définie et la température réelle de l'habitacle. <p>Modèles à transmission à variation continue</p> <ul style="list-style-type: none"> Apparaît lorsque le système est soumis aux conditions suivantes alors que l'arrêt au ralenti automatique est activé : <ul style="list-style-type: none"> - Le système de climatisation est activé et la différence entre la température définie et la température réelle de l'habitacle devient importante. - Le taux d'humidité dans l'habitacle est élevé. 	<p>➤ Arrêt automatique au ralenti P. 415, 419</p> <ul style="list-style-type: none"> Le moteur redémarre automatiquement au bout de quelques secondes.
 <p>(Blanc)</p>	<ul style="list-style-type: none"> S'affiche lorsque l'arrêt au ralenti automatique ne s'active pas en raison d'une pression sur la pédale de frein insuffisante. 	<ul style="list-style-type: none"> Bien appuyer sur la pédale de frein.





*1 : Modèles à transmission à variation continue

Message	Condition	Explication
 *2  *3	<ul style="list-style-type: none"> • Apparaît lorsque le commutateur du frein de stationnement électrique est actionné sans appuyer sur la pédale de frein alors que le frein de stationnement électrique est en fonctionnement. 	<ul style="list-style-type: none"> • S'affiche en roulant - Appuyer sur le commutateur du frein de stationnement électrique tout en enfonçant la pédale de frein.  Frein de stationnement P. 458
 *3	<ul style="list-style-type: none"> • S'affiche en blanc si le contacteur d'allumage est en position DEMARRAGE [III]*1 alors que la pédale d'embrayage n'est pas complètement enfoncée. • S'affiche en blanc lorsque les conditions climatiques peuvent entraîner l'apparition de buée sur les vitres ou différer des réglages de commande de la climatisation sélectionnés lorsque l'arrêt automatique au ralenti fonctionne. 	<ul style="list-style-type: none"> • Enfoncer la pédale d'embrayage.
 *3	<ul style="list-style-type: none"> • S'affiche en orange lorsque les conditions suivantes sont maintenues alors que l'arrêt automatique au ralenti fonctionne : <ul style="list-style-type: none"> - la ceinture de sécurité du conducteur n'est pas bouclée ; - le levier de vitesses se trouve sur une position autre que [N]. 	<ul style="list-style-type: none"> • Enfoncer la pédale d'embrayage. Boucler immédiatement la ceinture de sécurité et maintenir le levier de vitesses sur [N] lorsque l'arrêt automatique au ralenti s'active de nouveau.
 *3	<ul style="list-style-type: none"> • S'allume lorsque le levier de vitesses est déplacé de la position [N] à n'importe quelle autre position sans appuyer sur la pédale d'embrayage alors que l'arrêt au ralenti automatique est en fonctionnement. 	<ul style="list-style-type: none"> • Le moteur ne démarre pas lorsque la charge de la batterie devient faible. Mettre le levier de vitesses en position [N] pour éviter que la charge de la batterie ne devienne faible.  Arrêt automatique au ralenti P. 419



*1 : Les modèles équipés du système d'accès sans clé ont un bouton **ENGINE START/STOP** au lieu d'un contacteur d'allumage.

*2 : Modèles à transmission à variation continue





*3 : Modèles avec boîte de vitesses manuelle

Message	Condition	Explication
	<ul style="list-style-type: none"> • S'affiche lorsque le capot est ouvert. 	<ul style="list-style-type: none"> • Fermer le capot.
	<ul style="list-style-type: none"> • S'affiche lorsque le mode ECON est désactivé en appuyant sur la touche ECON. 	<p>➤ Touche ECON P. 423</p>
	<ul style="list-style-type: none"> • Clignote quand le système détecte une collision possible avec le véhicule devant vous. le signal sonore retentit ; 	<ul style="list-style-type: none"> • Appuyer sur la pédale de frein et maintenir une distance appropriée avec le véhicule situé devant. Le témoin disparaît. • Le système freine automatiquement lorsqu'une collision semble inévitable. <p>➤ Système City-brake actif P. 466</p>
	<ul style="list-style-type: none"> • Change l'affichage lorsque le véhicule est arrêté par le système. Le signal sonore s'interrompt. 	

Modèles avec système de rappel d'entretien





Message	Condition	Explication
	<ul style="list-style-type: none"> • Apparaît lorsqu'une opération d'entretien est requise dans moins de 30 jours. Les jours restants sont estimés d'après vos conditions de conduite. 	<ul style="list-style-type: none"> • Le nombre de jours restants est actualisé quotidiennement. ➤ Système de rappel d'entretien * P. 489
	<ul style="list-style-type: none"> • Apparaît lorsqu'une opération d'entretien est requise dans moins de 10 jours. Les jours restants sont estimés d'après vos conditions de conduite. 	<ul style="list-style-type: none"> • L'entretien indiqué doit être effectué dès que possible. ➤ Système de rappel d'entretien * P. 489
	<ul style="list-style-type: none"> • Apparaît lorsque l'opération d'entretien indiquée n'a toujours pas été effectuée après que le décompte des jours restants ait atteint 0. 	<ul style="list-style-type: none"> • L'échéance de l'entretien a expiré. L'entretien doit être effectué immédiatement et le système de rappel d'entretien réinitialisé. ➤ Système de rappel d'entretien * P. 489

Modèles sans système d'accès sans clé

Message	Condition	Explication
	<ul style="list-style-type: none"> S'affiche lorsque la clé de contact est en position ACCESSOIRES I de la position MARCHE II. (La porte conducteur est fermée.) 	—
	<ul style="list-style-type: none"> S'affiche lorsque la porte du conducteur est ouverte alors que la clé de contact se trouve en position ACCESSOIRES I. 	<ul style="list-style-type: none"> Mettre le contacteur d'allumage en position ANTIVOL 0, puis retirer la clé.
	<ul style="list-style-type: none"> S'affiche lorsque la porte du conducteur est ouverte alors que la clé de contact se trouve en position ANTIVOL 0. 	<ul style="list-style-type: none"> Retirer la clé du contacteur d'allumage.
<div style="display: flex; flex-direction: column; align-items: center;"> <div style="display: flex; align-items: center;">  *1 </div> <div style="display: flex; align-items: center; margin-top: 10px;">  *2 </div> </div>	<ul style="list-style-type: none"> S'affiche en blanc si le contacteur d'allumage est en position DEMARRAGE III alors que la pédale d'embrayage n'est pas complètement enfoncée. S'affiche en orange lorsque le moteur ne redémarre pas automatiquement pour l'une des raisons suivantes : <ul style="list-style-type: none"> - Le capot est ouvert. - Une anomalie du système désactive l'arrêt automatique au ralenti. 	<ul style="list-style-type: none"> Actionner le contacteur d'allumage après avoir complètement enfoncé la pédale d'embrayage. Suivre la méthode normale pour démarrer le moteur. <ul style="list-style-type: none"> ➤ Démarrage du moteur P. 397





*1 : Modèles avec boîte de vitesses manuelle
 *2 : Modèles à transmission à variation continue

Modèles avec système d'accès sans clé

Message	Condition	Explication
 *1	<ul style="list-style-type: none"> • S'affiche en blanc lorsque la porte conducteur est déverrouillée et ouverte. • S'affiche en blanc lorsque le mode d'alimentation est réglé en position ACCESSOIRES ou MARCHE. 	<ul style="list-style-type: none"> ➤ Démarrage du moteur P. 400
 *2	<ul style="list-style-type: none"> • S'affiche en orange lorsque le moteur ne redémarre pas automatiquement pour l'une des raisons suivantes : <ul style="list-style-type: none"> - Le capot est ouvert. - Une anomalie du système désactive l'arrêt automatique au ralenti. 	<ul style="list-style-type: none"> • Suivre la méthode normale pour démarrer le moteur. <ul style="list-style-type: none"> ➤ Démarrage du moteur P. 400
	<ul style="list-style-type: none"> • S'affiche en blanc lorsque le mode d'alimentation est sur ACCESSOIRES. • S'affiche en orange après l'ouverture de la porte conducteur lorsque le mode d'alimentation est sur ACCESSOIRES. 	<ul style="list-style-type: none"> — • Enfoncer le bouton ENGINE START/STOP deux fois sans appuyer sur la pédale de frein (transmission à variation continue) ou sur la pédale d'embrayage (transmission manuelle) pour faire passer le contact sur MOTEUR COUPE (ANTIVOL).
	<ul style="list-style-type: none"> • S'affiche lorsque la porte est fermée avec le contact sur MARCHE sans que la télécommande d'accès sans clé soit à l'intérieur du véhicule. 	<ul style="list-style-type: none"> • Le message disparaît lorsque la télécommande est ramenée à l'intérieur du véhicule et que la porte est fermée. <ul style="list-style-type: none"> ➤ Rappel concernant la télécommande d'accès sans clé P. 175



*1 : Modèles à transmission à variation continue

*2 : Modèles avec boîte de vitesses manuelle

Message	Condition	Explication
	<ul style="list-style-type: none"> S'affiche lorsque la pile de la télécommande d'accès sans clé s'affaiblit. 	<ul style="list-style-type: none"> Remplacer la pile dès que possible. <ul style="list-style-type: none"> ➤ Remplacement de la pile bouton P. 544
	<ul style="list-style-type: none"> S'affiche si la pile de la télécommande sans clé est trop faible pour démarrer le moteur ou si la clé n'est pas dans le rayon d'action du système lors du démarrage du moteur. Un signal sonore retentit six fois. 	<ul style="list-style-type: none"> ➤ Si la pile de la télécommande d'accès sans clé est faible P. 577
 *1	<ul style="list-style-type: none"> S'affiche si le bouton ENGINE START/STOP est enfoncé pour couper le moteur alors que le levier de vitesses n'est pas en position P. S'affiche lorsque le moteur s'arrête sans que le levier de vitesses soit sur P et ne redémarre pas automatiquement. Apparaît si l'on ouvre le capot lorsque la fonction d'arrêt automatique au ralenti est activée. 	<ul style="list-style-type: none"> Appuyer deux fois sur le bouton ENGINE START/STOP sans toucher à la pédale de frein, après avoir placé le levier de vitesses sur P. Pour régler le mode d'alimentation sur MARCHE, placer le levier de vitesses sur P. Pour démarrer le moteur, suivre la procédure normale. <ul style="list-style-type: none"> ➤ Démarrage du moteur P. 400
	<ul style="list-style-type: none"> S'affiche lorsque le volant est verrouillé. 	<ul style="list-style-type: none"> Braquer le volant à gauche et à droite tout en appuyant sur la touche ENGINE START/STOP.

*1 : Modèles à transmission à variation continue

Modèles équipés d'un système de capteurs de stationnement

Message	Condition	Explication
	<ul style="list-style-type: none"> • S'affiche en cas d'anomalie du système de capteurs de stationnement . 	<ul style="list-style-type: none"> • Vérifier si la zone autour du ou des capteur(s) est couverte de boue, glace, neige, etc. Si le ou les témoin(s) reste(nt) allumé(s) après le nettoyage de la surface, faire contrôler le système par un réparateur agréé.
	<ul style="list-style-type: none"> • En cas d'anomalie au niveau d'un ou de plusieurs capteurs, le ou les témoin(s) correspondant(s) s'allume(nt). 	

Modèles avec système de prise en charge des feux de route

Message	Condition	Explication
	<ul style="list-style-type: none"> • S'affiche en cas d'anomalie du système de prise en charge des feux de route. 	<ul style="list-style-type: none"> • Actionner manuellement le commutateur d'éclairage. • Si cet événement se produit pendant la conduite avec les feux de route allumés, passer aux feux de croisement. <ul style="list-style-type: none"> ☑ Système de prise en charge des feux de route* P. 184

* Non disponible sur tous les modèles

Modèles dotés d'un système d'alerte anticollision frontale



Message	Condition	Explication
	<ul style="list-style-type: none"> • Clignote quand le système détecte une collision possible avec le véhicule devant vous. le signal sonore retentit ; 	<ul style="list-style-type: none"> • Prendre les mesures appropriées pour éviter toute collision (freiner, changer de voie, etc.) ➤ Système d'alerte anticollision frontale* P. 438

Modèles avec alerte de franchissement de ligne (LDW)

Message	Condition	Explication
	<ul style="list-style-type: none"> • S'affiche lorsque le véhicule est trop proche des lignes de la voie de circulation. le signal sonore retentit ; 	<ul style="list-style-type: none"> • Prendre les mesures appropriées pour maintenir le véhicule entre les lignes de la voie. ➤ Alerte de franchissement de ligne (LDW)* P. 442

Modèles avec système de prise en charge des feux de route

Modèles avec système de reconnaissance des panneaux de signalisation





Message	Condition	Explication
	<ul style="list-style-type: none"> • S'affiche lorsque le système se coupe. 	<ul style="list-style-type: none"> • S'affiche en roulant - La température à l'intérieur de la caméra est trop élevée. Utiliser le système de commande de la climatisation pour refroidir la caméra. Le système s'active lorsque la température au sein de la caméra baisse. <ul style="list-style-type: none"> ✉ Système de reconnaissance des panneaux de signalisation* P. 446 ✉ Système de prise en charge des feux de route* P. 184
	<ul style="list-style-type: none"> • S'affiche lorsque le système se coupe. 	<ul style="list-style-type: none"> • S'affiche en roulant - La zone autour de la caméra est obstruée par de la poussière, de la boue, etc. Arrêter le véhicule dans un endroit sûr et essuyer le capteur avec un chiffon doux. • Faire vérifier le véhicule par un concessionnaire si le message réapparaît une fois que la zone autour de la caméra a été nettoyée. <ul style="list-style-type: none"> ✉ Système de reconnaissance des panneaux de signalisation* P. 446 ✉ Système de prise en charge des feux de route* P. 184

Modèles essence

Message	Condition	Explication
	<ul style="list-style-type: none"> • Apparaît lorsqu'il y a un problème lié au système de charge de la batterie. 	<ul style="list-style-type: none"> • Faire contrôler le véhicule par un réparateur agréé. <ul style="list-style-type: none"> ✉ Contrôle de la batterie P. 540 • Couper le système de commande de la climatisation et le désembueur arrière afin de limiter la consommation électrique.

* Non disponible sur tous les modèles

Modèles diesel

Message	Condition	Explication
	<ul style="list-style-type: none"> S'affiche lorsque le filtre à particules diesel (FAP) doit être régénéré. Il ne s'agit pas d'un dysfonctionnement du DPF. 	<p>➤ Régénération du filtre à particules diesel (FAP)* P. 517</p>
	<ul style="list-style-type: none"> S'affiche lorsque  est ignoré. Des particules commencent à obstruer le système FAP. Ceci constitue un problème. 	<ul style="list-style-type: none"> Faire contrôler le véhicule par un réparateur agréé.
	<ul style="list-style-type: none"> S'affiche lorsque de l'eau s'est accumulée dans le système d'alimentation de carburant. S'affiche si le véhicule a été stationné pendant une période prolongée. 	<ul style="list-style-type: none"> Faire vidanger l'eau présente dans le système d'alimentation par un réparateur agréé aussitôt que possible. L'accumulation d'eau peut endommager le système d'alimentation de carburant.
	<ul style="list-style-type: none"> Apparaît si le moteur est froid lors de l'actionnement du contacteur d'allumage*1. 	<ul style="list-style-type: none"> Le moteur démarre automatiquement lorsque le symbole disparaît. Si la pédale d'embrayage n'est pas enfoncée, le moteur ne peut pas démarrer. <p>➤ Démarrage du moteur P. 397, 400</p>

*1 : Les modèles équipés du système d'accès sans clé ont un bouton **ENGINE START/STOP** au lieu d'un contacteur d'allumage.

Message	Condition	Explication
	<ul style="list-style-type: none"> • S'affiche en cours de conduite si le système de commande du moteur présente une anomalie. 	<ul style="list-style-type: none"> ▣ Si le symbole PGM-FI apparaît P. 590
	<ul style="list-style-type: none"> • S'affiche lorsque le moteur ne peut être redémarré après que le réservoir de carburant a été vidé. De l'air est susceptible d'avoir pénétré dans le système d'alimentation. 	<ul style="list-style-type: none"> • Faire contrôler le véhicule par un réparateur agréé.
	<ul style="list-style-type: none"> • S'affiche en cas d'utilisation de carburant non adapté au climat ou aux conditions régionales. 	<ul style="list-style-type: none"> • L'utilisation de carburant inapproprié peut entraîner une réduction de la puissance moteur. ▣ Carburant recommandé P. 480

Jauges

Les jauges incluent le compteur de vitesse, le compte-tours et les témoins correspondants. Ils s'affichent lorsque le contacteur d'allumage est sur MARCHE *1.

■ Compteur de vitesse

Affiche la vitesse en km/h ou mph.

■ Compte-tours

Indique le nombre de tours moteur par minute.

*1: Les modèles équipés du système d'accès sans clé ont un bouton **ENGINE START/STOP** au lieu d'un contacteur d'allumage.

Ecran multi-informations

L'écran multi-informations affiche les relevés du compteur kilométrique, du compteur de trajet, de la température extérieure et des autres indicateurs.

Il affiche en outre des messages importants tels que des avertissements ou d'autres informations utiles.

Basculement de l'affichage

■ Ecrans principaux

Appuyer sur la touche  /  (Information) pour modifier l'affichage.

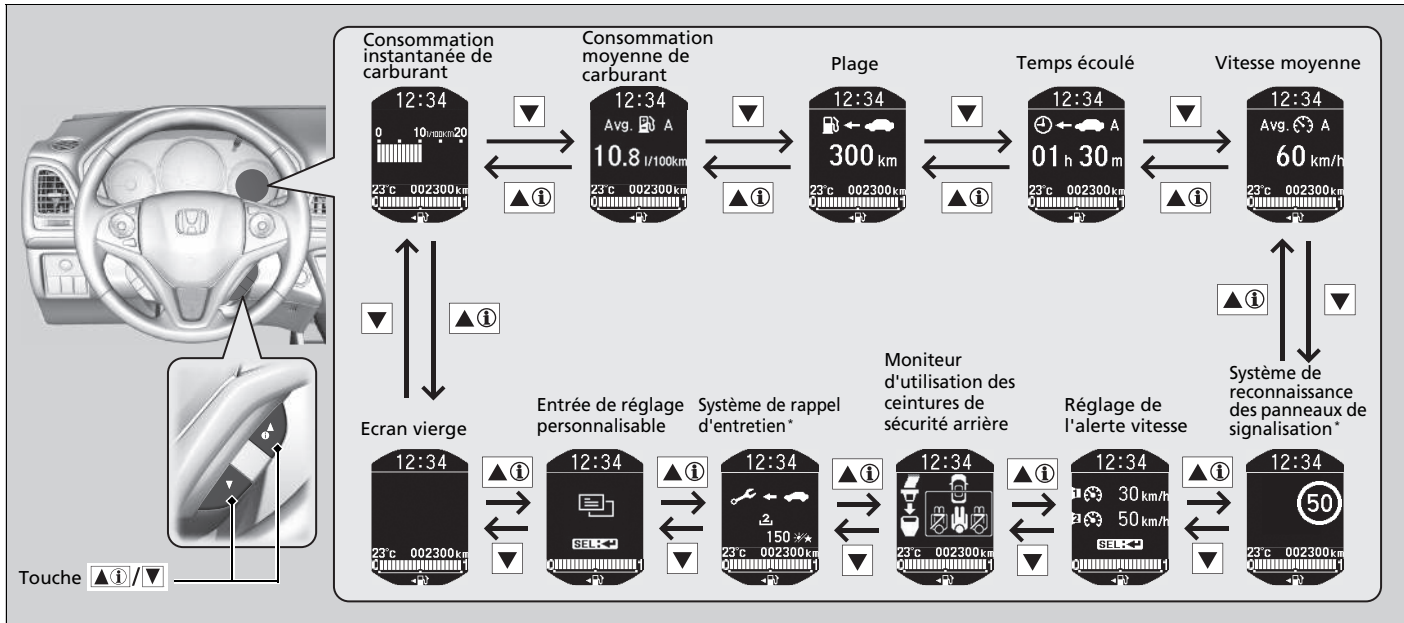

* Non disponible sur tous les modèles

■ Ecrans inférieurs

Appuyer sur la touche **SEL/RESET** pour modifier l'affichage.

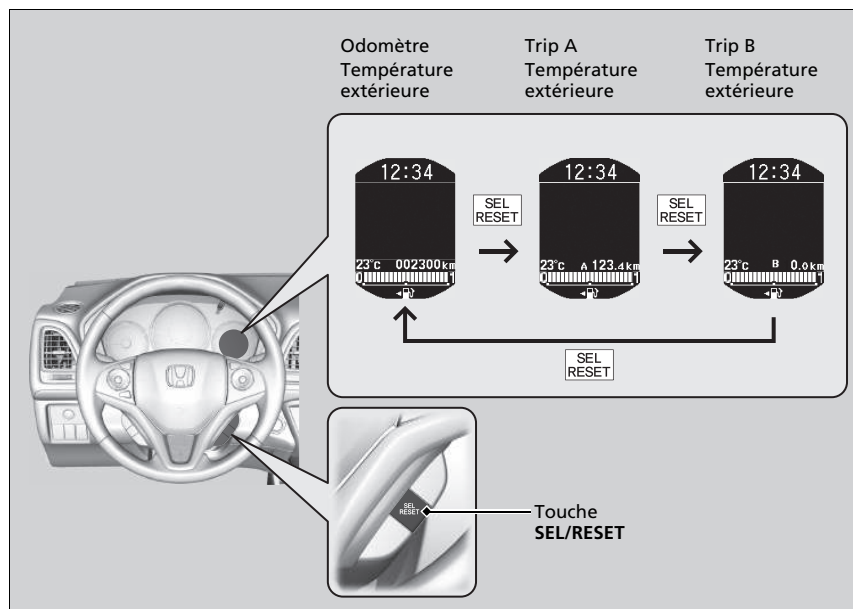

■ Compteur de vitesse

Indique le nombre total de kilomètres ou de miles accumulés par le véhicule.

■ Compteur quotidien

Indique le nombre total de kilomètres ou de miles parcourus par le véhicule depuis la dernière réinitialisation. Les compteurs Trip A et B peuvent être utilisés pour mesurer deux trajets indépendants.

■ Mise à zéro d'un totaliseur partiel

Pour remettre à zéro un totaliseur partiel, l'afficher puis appuyer et maintenir enfoncée la touche **SEL/RESET**. Le compteur quotidien est remis à zéro et affiche **0.0**.

■ Consommation moyenne de carburant

Indique la consommation moyenne calculée pour chaque compteur quotidien en l/100 km ou mpg. L'affichage est régulièrement mis à jour. Lorsqu'un compteur quotidien est remis à zéro, la consommation moyenne de carburant l'est également.

■ Plage

Indique la distance estimée qu'il est possible de parcourir avec le carburant restant. Cette distance est calculée en fonction de la consommation de carburant des trajets précédents.

■ Temps écoulé

Indique le temps écoulé depuis la dernière réinitialisation du compteur Trip A ou B.

☒ Compteur quotidien

Basculer entre Trip A et B en appuyant sur la touche **SEL/RESET**.

☒ Consommation moyenne de carburant

Il est possible de modifier l'échéance de réinitialisation de l'économie de carburant moyenne.

☒ **Fonctions personnalisées** P. 136

☒ Temps écoulé

Il est possible de modifier l'échéance de réinitialisation du temps écoulé.

☒ **Fonctions personnalisées** P. 136

■ Vitesse moyenne

Indique la vitesse moyenne en km/h ou mph depuis la dernière réinitialisation du compteur Trip A ou B.

■ Consommation instantanée de carburant

Indique l'économie de carburant instantanée sous forme de graphiques en l/100 km ou mpg.

■ Température ambiante

Indique la température extérieure en degrés Celsius.

Si la température extérieure est inférieure à 3 °C au moment où le contact est en position MARCHE [II]*1, l'indicateur de température extérieure clignote pendant dix secondes.

■ Correction du cadran de température extérieure

Corriger l'indication de température de ± 3 °C maximum si elle semble incorrecte.

■ Moniteur d'utilisation des ceintures de sécurité arrière

Affiche l'utilisation des ceintures de sécurité arrière.

► Dispositif de rappel de ceinture de sécurité P. 40

■ Jauge de carburant

Indique la quantité de carburant encore présente dans le réservoir de carburant.

*1: Les modèles équipés du système d'accès sans clé ont un bouton **ENGINE START/STOP** au lieu d'un contacteur d'allumage.

►► Vitesse moyenne

Il est possible de modifier l'échéance de réinitialisation de la vitesse moyenne.

► **Fonctions personnalisées** P. 136

►► Température ambiante

Le capteur de température se trouve dans le pare-chocs avant.

La chaleur dégagée par la chaussée ainsi que l'échappement peuvent affecter l'indication de température lorsque la vitesse du véhicule est inférieure à 30 km/h.

Il peut parfois s'écouler plusieurs minutes avant que l'affichage soit mis à jour après stabilisation de l'indication de température.

Utiliser les fonctions personnalisées de l'affichage multi-information pour corriger la température.

► **Fonctions personnalisées** P. 136

►► Jauge de carburant

REMARQUE

Ravitaller en carburant lorsque l'indication se rapproche de [0].

Le manque de carburant peut provoquer des ratés et endommager le pot catalytique.

La quantité de carburant effectivement restante peut ne pas être conforme à l'indication de la jauge de carburant.

■ **Système de reconnaissance des panneaux de signalisation ***

Affiche le système de reconnaissance des panneaux de signalisation.

☒ **Système de reconnaissance des panneaux de signalisation** * P. 446

■ **Système de rappel d'entretien ***

Affiche le système de rappel d'entretien.

☒ **Système de rappel d'entretien** * P. 489

■ Réglage de l'alerte vitesse

Active l'alerte de vitesse et modifie le réglage de l'alerte de vitesse.

■ Pour régler l'alerte vitesse



1. Appuyer sur le bouton /▼ jusqu'à ce que l'écran de réglage de l'alerte vitesse apparaisse sur l'écran, puis appuyer sur le bouton **SEL/RESET**.

2. Appuyer sur le bouton /▼ et sélectionner (Alerte vitesse 1) ou (Alerte vitesse 2), puis appuyer sur le bouton **SEL/RESET**.
 - (désactivé) bascule sur (activé), puis l'écran revient à l'écran normal.
 - Si l'alerte vitesse est (activée), elle bascule sur (désactivée).

▣ Réglage de l'alerte vitesse

Les réglages par défaut pour (Alerte vitesse 1) et (Alerte vitesse 2) sont (désactivés).

Il est possible de retourner à l'écran normal en sélectionnant (quitter).

■ Pour modifier le réglage de vitesse



1. Appuyer sur le bouton ▲①/▼ jusqu'à ce que le menu de réglage de l'alerte vitesse apparaisse sur l'écran, puis appuyer sur le bouton **SEL/RESET**.
2. Appuyer sur le bouton ▲①/▼ et sélectionner le réglage de vitesse de l'alerte vitesse 1 ou le réglage de vitesse de l'alerte vitesse 2, puis appuyer sur le bouton **SEL/RESET**.
3. Appuyer sur le bouton ▲①/▼ et sélectionner la vitesse, puis appuyer sur le bouton **SEL/RESET**.
 - Le réglage de vitesse est réglé, l'écran retourne alors à l'écran normal.
 - Il est possible de définir le réglage de vitesse de plus de 5 km/h par paliers de 1 km/h.





⌘ Réglage de l'alerte vitesse

Il n'est pas possible de modifier le réglage de vitesse en conduisant.

Fonctions personnalisées

Utiliser l'affichage multi-information pour personnaliser certaines fonctions.

Personnalisation d'une fonction

Sélectionner l'écran  (personnalisation des réglages) en appuyant sur le bouton  lorsque le contacteur d'allumage est en position MARCHE *, que le véhicule est complètement arrêté, que le levier de vitesses est sur  (transmission à variation continue) et que le frein de stationnement est engagé (transmission manuelle). Appuyer sur la touche **SEL/RESET** pour lancer le mode de personnalisation.

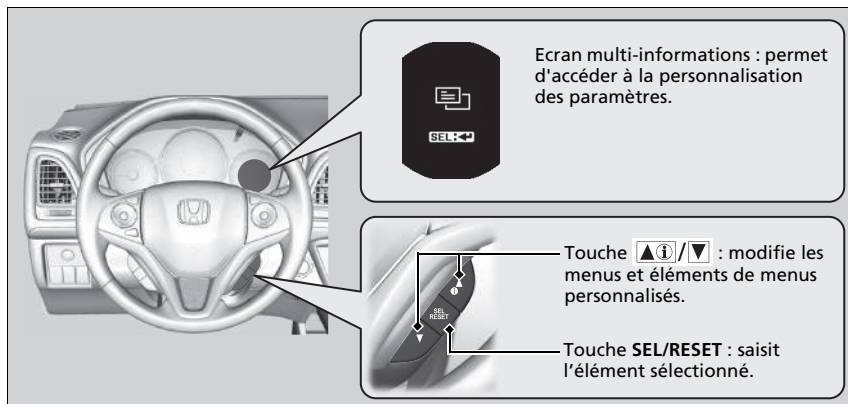

*1 : Les modèles équipés du système d'accès sans clé ont un bouton **ENGINE START/STOP** au lieu d'un contacteur d'allumage.

Fonctions personnalisées

Pour personnaliser certaines autres fonctions, appuyer sur la touche .

- **Liste des options personnalisables** P. 139
- **Exemple de personnalisation des réglages** P. 142

Lors de la personnalisation des réglages :

Modèles à transmission à variation continue

Mettre le levier de vitesses sur .

Modèles avec boîte de vitesses manuelle

Serrer le frein de stationnement.

■ Procédure de personnalisation

Appuyer sur le bouton ▲(i)/▼.

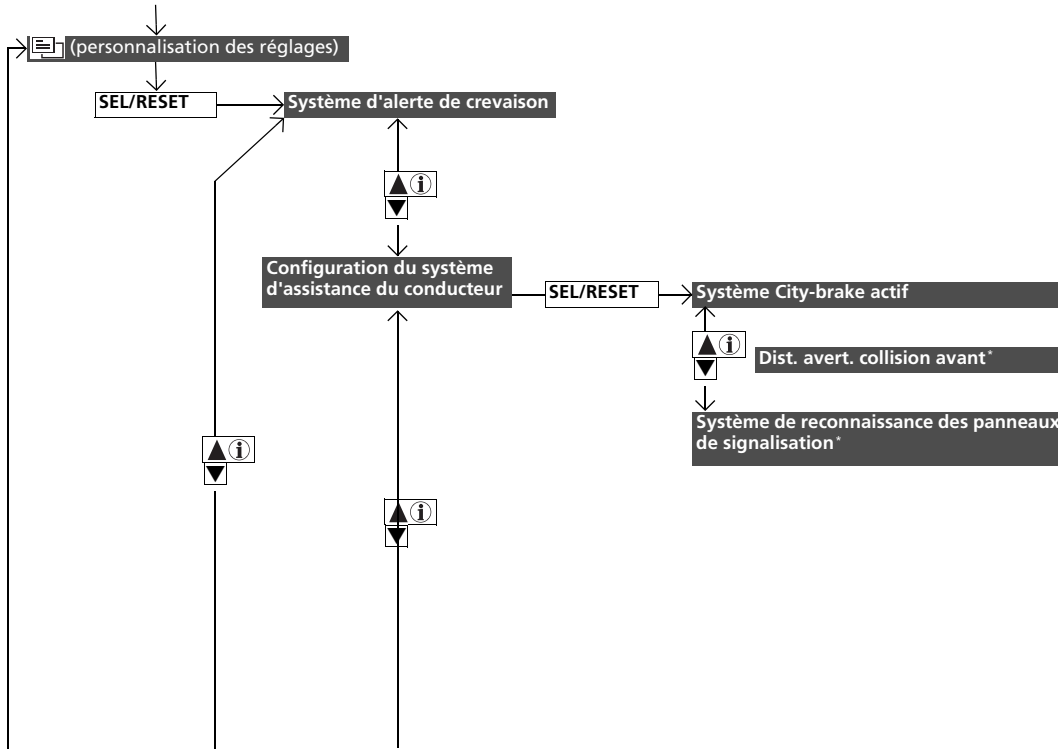

* Non disponible sur tous les modèles

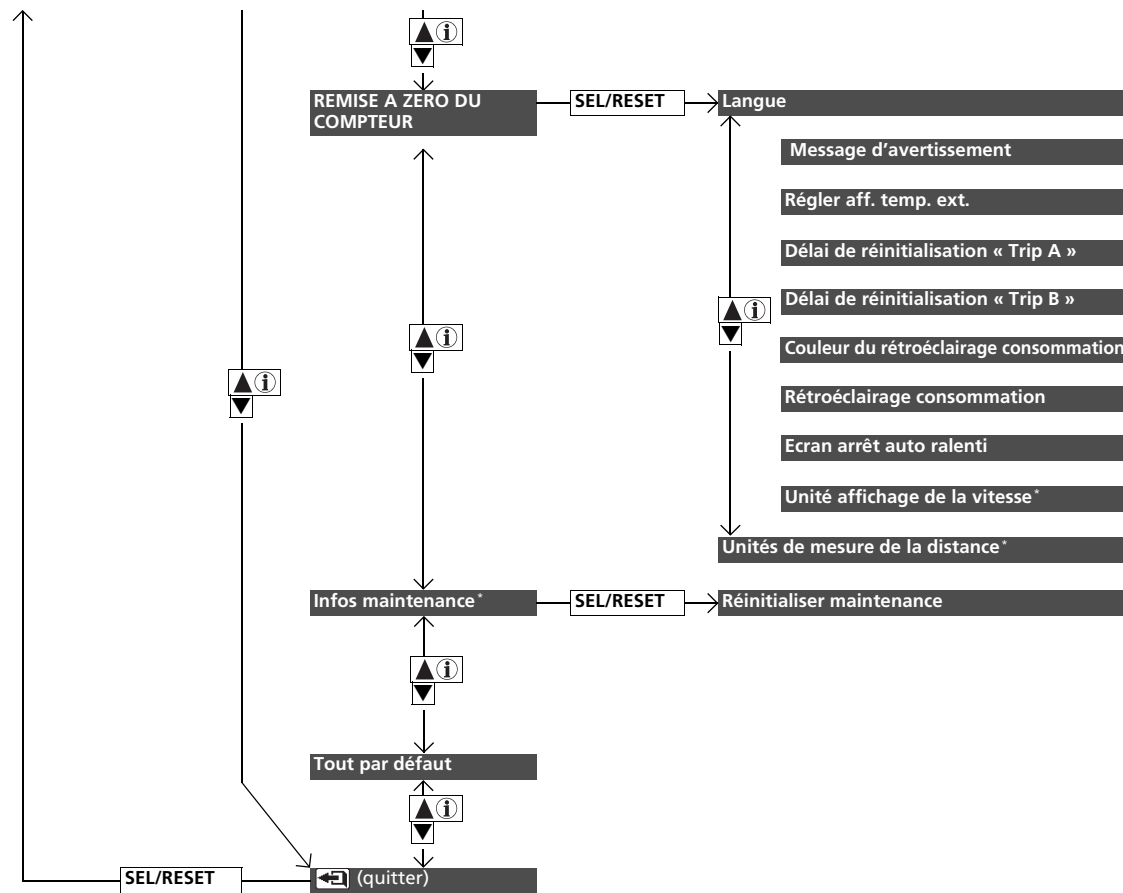

■ Liste des options personnalisables

Groupe	Fonctions personnalisées	Description	Réglages possibles
Système d'alerte de crevaison	—	Initialiser le système d'alerte de crevaison.	Annuler/Initialiser
Configuration du système d'assistance du conducteur	Système City-brake actif	Active et désactive le système City-brake actif.	ACTIVE*/DESACTIVE
	Dist. avert. collision avant*	Modifie la distance à laquelle se déclenche les alertes anticollision frontale, ou active/désactive le système.	Loin/Normal*1/Proche/DESACTIVE
	Système de reconnaissance des panneaux de signalisation*	Permet de choisir si les petites icônes de panneau de signalisation s'allument ou non sur l'écran multi-informations.	Petites icônes ACTIVE*1/Petites icônes DESACTIVE

*1 : Réglage par défaut

Groupe	Fonctions personnalisées	Description	Réglages possibles
REMISE A ZERO DU COMPTEUR	Langue	Change la langue affichée.	Anglais^{*1}/Allemand/Italien/ Français/Espagnol/Polonais/ Portugais/Néerlandais/Danois/ Suédois/Norvégien/Finnois/Russe
	Message d'avertissement	Basculer entre l'affichage ou non des messages d'avertissement.	ACTIVE//DESACTIVE^{*1}
	Régler aff. temp. ext.	Corrige la lecture de la température extérieure de quelques degrés.	-3 °C ~ ±0 °C^{*1} ~ +3 °C
	Délai de réinitialisation « Trip A »	Modifie les réglages de remise à zéro du compteur quotidien A, de l'économie moyenne de carburant A, de la vitesse moyenne A du temps écoulé A.	Pendant le ravitaillement/ Lorsque le contact est coupé/ Réinitialisation manuelle^{*1}
	Délai de réinitialisation « Trip B »	Modifie les réglages de remise à zéro du compteur quotidien B, de l'économie moyenne de carburant B, de la vitesse moyenne B et du temps écoulé B.	Pendant le ravitaillement/ Lorsque le contact est coupé/ Réinitialisation manuelle^{*1}
	Couleur du rétroéclairage consommation	Modifie la couleur de l'économètre.	Aléatoire/Bleu/Violet/Rose/ Rouge/Ambre/Jaune/Blanc^{*1}
	Rétroéclairage consommation	Active et désactive la couleur du compteur.	ACTIVE^{*2}//DESACTIVE
	Ecran d'arrêt automatique au ralenti	Sélectionne l'activation ou non de l'écran arrêt auto ralenti.	ACTIVE^{*2}//DESACTIVE
	Unité de mesure de la vitesse^{*2}	Permet de modifier l'affichage du réglage de la vitesse du véhicule sur l'affichage multi-information.	km/h, mph^{*1}
Unités de mesure de la distance^{*2}	Modifie la valeur affichée sur l'écran multi-informations.	km/miles^{*1}	

*1 : Réglage par défaut

*2 : Type à conduite à droite

Groupe	Fonctions personnalisées	Description	Réglages possibles
Infos maintenance*	Réinitialiser maintenance	Réinitialise le rappel d'entretien. Les éléments des paramètres sélectionnables dépendent des modèles.	Annuler/Tous articles prévus/ Article A seulement/Article B seulement/Article 0 seulement/ Article 1 seulement/Article 2 seulement/Article 3 seulement/ Article 4 seulement/Article 5 seulement/Article 6 seulement/ Article 7 seulement/Article 8 seulement/Article 9 seulement
Tout par défaut	—	Annule/réinitialise tous les réglages personnalisés par défaut.	Annuler/OK

* Non disponible sur tous les modèles

■ Exemple de personnalisation des réglages

Les étapes pour placer le réglage du **Délai de réinitialisation « Trip A »** sur **Pendant le ravitaillement** sont indiquées ci-dessous. Le réglage par défaut du **Délai de réinitialisation « Trip A »** est **Réinitialisation manuelle**.



1. Appuyer sur la touche ▲(i)/▼ jusqu'à ce que la fonction [] (personnaliser les réglages) apparaisse à l'écran, puis appuyer sur la touche **SEL/RESET**.



2. Appuyer sur la touche ▲(i)/▼ jusqu'à ce que **Configuration compteur** apparaisse sur l'affichage.
3. Appuyer sur le bouton **SEL/RESET**.



4. Appuyer sur la touche ▲(i)/▼ jusqu'à ce que **Synchro. réinit. « Trip A »** s'affiche à l'écran, puis appuyer sur la touche **SEL/RESET**.

► L'affichage passe à l'écran des réglages personnalisés, où il est possible de sélectionner **Dès le plein, Lorsque le contact est éteint, Réinitialisation manuelle** ou  (quitter).



5. Appuyer sur la touche ▲(i)/▼ et sélectionner **Dès le plein**, puis appuyer sur la touche **SEL/RESET**.

► L'écran de réglage **Pendant le ravitaillement** s'affiche, puis l'affichage revient à l'écran des réglages personnalisés.



6. Appuyer sur le bouton ▲(i)/▼ jusqu'à ce que  (quitter) s'affiche à l'écran, puis appuyer sur le bouton **SEL/RESET**.
7. Répéter l'étape 6 jusqu'à revenir à l'écran normal.

Commandes

Ce chapitre explique comment utiliser les diverses commandes nécessaires à la conduite.



Horloge	146
Verrouillage et déverrouillage des portes	
Types de clés et fonctions	148
Signal de la télécommande d'accès sans clé trop faible*	151
Verrouillage/déverrouillage des portes de l'extérieur	152
Verrouillage/déverrouillage des portes de l'intérieur	158
Verrous de sécurité pour enfants	160
Ouverture et fermeture du hayon	161
Système de sécurité	
Système d'immobilisation	163
Alarme du système de sécurité*	163
Capteurs à ultrasons*	165
Super-verrouillage*	166
Ouverture et fermeture des vitres	167

Ouverture et fermeture du toit panoramique et du store*	170
Utilisation des commutateurs autour du volant	
Modèles sans système d'accès sans clé	172
Modèles avec système d'accès sans clé	173
Touche ENGINE START/STOP	173
Comparaison entre la position du contacteur d'allumage et le mode d'alimentation	176
Clignotants	177
Commutateurs d'éclairage	178
Antibrouillards	181
Dispositif de réglage de la hauteur des phares*	183
Système de prise en charge des feux de route*	184
Feux de jour	186
Essuie-glaces et lave-glaces	187

Commande d'intensité lumineuse	190
Icône Désembueur arrière/rétroviseur chauffant	191
Réglage du volant de direction	192
Réglage des rétroviseurs	
Rétroviseur	193
Rétroviseurs extérieurs électriques	194
Réglage des sièges	
Réglage de la position des sièges	197
Sièges arrière	203
Éclairage intérieur/Équipement de confort intérieur	207
Système de commande de la climatisation	
Utilisation de la commande automatique de la climatisation	219
Mode synchronisé*	226
Capteurs de la commande automatique de la climatisation	227

* Non disponible sur tous les modèles

Réglage de l'horloge

Modèles sans système de navigation







Le réglage de l'heure peut s'effectuer sur l'affichage de l'horloge avec le contacteur d'allumage en position MARCHÉ *1.

Réglage de l'heure

Modèles avec système audio couleur

■ Utilisation de la touche MENU/CLOCK



1. Appuyer longuement sur **MENU/CLOCK**.
▶ **Réglage horloge** est sélectionné.
2. Faire tourner  pour changer les heures, puis appuyer sur .
3. Faire tourner  pour changer les minutes, puis appuyer sur .
4. Pour saisir la sélection, tourner  et sélectionner **Régler**, puis appuyer sur .

*1 : Les modèles équipés du système d'accès sans clé ont un bouton **ENGINE START/STOP** au lieu d'un contacteur d'allumage.

» Réglage de l'horloge

Modèles avec système de navigation

L'horloge est automatiquement mise à jour par l'intermédiaire du système de navigation, ce qui évite de la régler.

Le fuseau horaire et l'heure d'été doivent être réglés.

➤ **Fonctions personnalisées** P. 322

» Réglage de l'heure

Modèles avec système audio couleur

Ces informations indiquent comment utiliser le bouton **LIST/SELECT** (sélectionneur).

Tourner  pour sélectionner.

Appuyer sur  pour valider.



L'affichage de l'horloge peut être personnalisé au format 12 heures ou 24 heures.

➤ **Fonctions personnalisées** P. 322

Il est possible d'activer et de désactiver l'affichage de l'horloge.

➤ **Fonctions personnalisées** P. 322

Il est également possible de sélectionner **Réglage horloge** en appuyant sur le bouton **MENU/CLOCK**.





Tourner  pour sélectionner **Réglage horloge**, puis appuyer sur .

L'horloge sur l'écran multi-informations est réglée automatiquement en même temps que l'affichage de l'horloge du système audio.

Modèles avec affichage du système audio

■ Utiliser le menu Paramètres sur l'écran Audio/Informations



1. Sélectionner l'icône .
2. Sélectionner **Paramètres**.
3. Sélectionner **Info**.
4. Sélectionner l'onglet **Horloge**.
5. Sélectionner **Réglage de l'horloge**.
6. Sélectionner  ou  pour changer l'heure.
7. Sélectionner  ou  pour changer les minutes, puis sélectionner **OK**.

» Réglage de l'heure

Modèles avec affichage du système audio

L'horloge sur l'écran multi-informations est réglée automatiquement en même temps que l'affichage de l'horloge du système audio.

L'affichage de l'horloge peut être personnalisé au format 12 heures ou 24 heures.

➤ **Fonctions personnalisées** P. 322

Il est possible d'activer et de désactiver l'affichage de l'horloge.

➤ **Fonctions personnalisées** P. 322

Types de clés et fonctions

Ce véhicule est livré avec les clés suivantes :

Clés

Utiliser la clé pour démarrer et arrêter le moteur, ainsi que pour verrouiller les portes et le hayon.

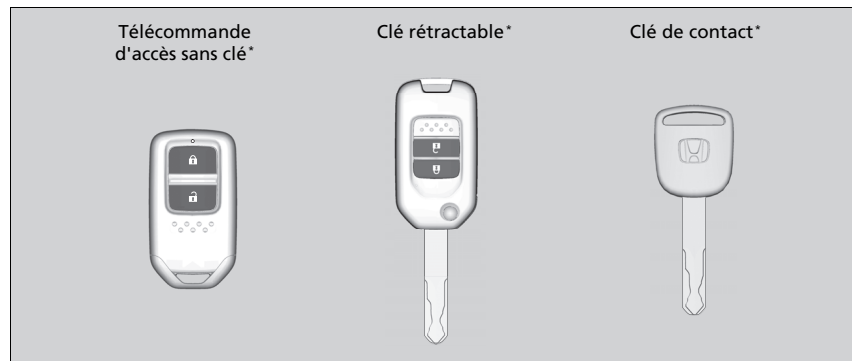

Types de clés et fonctions

Toutes les clés sont équipées d'un système d'immobilisation. Le système d'immobilisation permet de protéger le véhicule contre le vol.

Système d'immobilisation P. 163

Les clés contiennent des dispositifs électroniques de précision.

Respecter les conseils suivants pour éviter tout dommage aux dispositifs électroniques :

- Ne pas laisser les clés à la lumière directe du soleil ou dans des endroits où la température ou l'humidité est élevée.
- Ne pas faire tomber les clés, ni poser d'objets lourds dessus.
- Conserver les clés à l'abri des liquides.
- Ne pas démonter les clés sauf pour remplacer la pile.

Si les circuits de clés sont endommagés, il est possible que le moteur ne puisse pas démarrer et que la télécommande/le système d'accès sans clé* ne fonctionne pas.

Si les clés ne fonctionnent pas correctement, les faire vérifier par un réparateur agréé.

■ Télécommande d'accès sans clé*

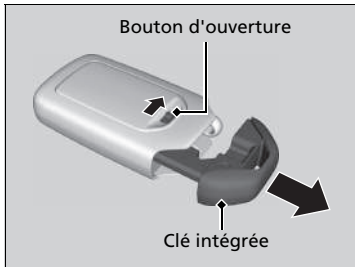

La clé intégrée peut être utilisée pour verrouiller les portes lorsque la télécommande d'accès sans clé se décharge et que le verrouillage/déverrouillage centralisé des portes est désactivé.

Pour retirer la clé intégrée, l'extraire en faisant coulisser le bouton d'ouverture. Pour remettre la clé intégrée, l'enfoncer dans la télécommande jusqu'à ce qu'elle produise un déclic.

■ Clés rétractables*

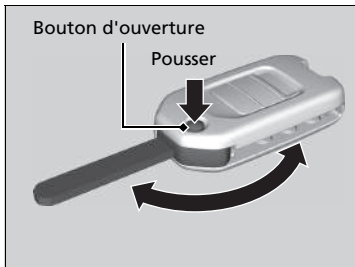

La clé se replie dans la télécommande.

1. Appuyer sur le bouton de déverrouillage pour dégager la clé de la télécommande.
 - Veiller à déployer la clé complètement.
2. Pour fermer la clé, appuyer sur le bouton de déverrouillage, puis pousser la clé dans la télécommande jusqu'à ce qu'un déclic soit perceptible.

⊗ Clés rétractables*

Si la clé ne peut être complètement déployée, il est possible que le système d'immobilisation ne puisse pas fonctionner correctement et que le moteur ne puisse pas démarrer. Éviter de toucher la clé lorsqu'elle se déploie ou se rétracte.

* Non disponible sur tous les modèles

■ Etiquette de numéro de clé

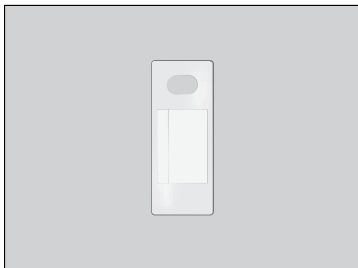

Elle comporte un numéro nécessaire en cas d'achat d'une clé de rechange.

▣ Etiquette de numéro de clé

Conserver l'étiquette de numéro de clé séparément de la clé, dans un endroit sûr, hors du véhicule.

Contactez un réparateur agréé pour acheter une clé supplémentaire.

Contactez un réparateur agréé si la clé est perdue et que le moteur ne peut pas être démarré.

Signal de la télécommande d'accès sans clé trop faible *

Le véhicule émet des ondes radio pour localiser la télécommande d'accès sans clé lors du verrouillage/déverrouillage des portes et du hayon ou pour mettre le moteur en marche.

Dans les cas suivants, le verrouillage/déverrouillage des portes et du hayon ou le démarrage du moteur peuvent être neutralisés ou le fonctionnement peut être instable :

- Des ondes radio puissantes sont émises par un équipement proche.
- La télécommande d'accès sans clé se trouve à proximité d'un équipement de télécommunication, d'un ordinateur portable, d'un téléphone mobile ou d'un dispositif sans fil.
- Un objet métallique touche ou couvre la télécommande d'accès sans fil.

☒ Signal de la télécommande d'accès sans clé trop faible *

La communication entre la télécommande d'accès sans clé et le véhicule décharge la pile de l'accès sans clé.

La longévité de la pile de la télécommande d'accès sans clé est d'environ deux ans. Cette durée varie en fonction de la fréquence d'utilisation de la télécommande.

La pile se décharge chaque fois que la télécommande d'accès sans clé reçoit des ondes radio puissantes. Éviter de la placer près d'appareils électriques tels que des téléviseurs et des ordinateurs.

Verrouillage/déverrouillage des portes de l'extérieur

■ Utilisation du système d'accès sans clé*

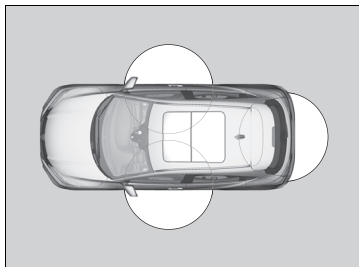

Lorsque l'on porte sur soi la télécommande d'accès sans clé, il est possible de verrouiller/déverrouiller les portes et le hayon.

Les portes et le hayon peuvent être verrouillés/déverrouillés dans un rayon d'environ 80 cm de la poignée de porte extérieure. Le hayon peut être ouvert dans un rayon d'environ 80 cm du bouton de déverrouillage du hayon.

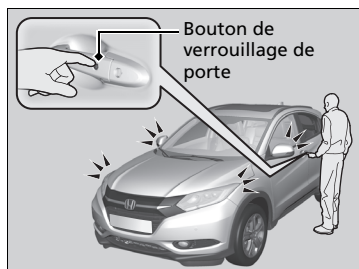

■ Verrouillage du véhicule

Appuyer sur le bouton de déverrouillage de porte sur la porte avant ou le hayon.

- Certains éclairages extérieurs clignotent trois fois ; toutes les portes et le hayon se verrouillent ; et le système de sécurité s'arme.

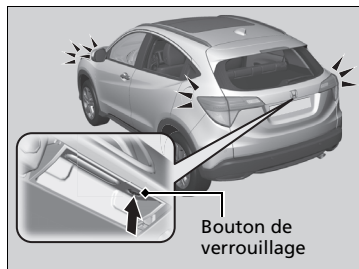

►► Utilisation du système d'accès sans clé*

- Ne jamais laisser la télécommande d'accès sans clé dans le véhicule en sortant du véhicule. L'emporter toujours avec soi.
- Même si le conducteur ne porte pas la télécommande sur lui, il est possible de verrouiller/déverrouiller les portes et le hayon si une autre personne qui porte la télécommande se trouve dans la zone de portée de celle-ci.
- La porte peut se déverrouiller si la poignée de porte est couverte d'eau par de fortes pluies ou dans un portique de lavage automatique de voitures si la télécommande se trouve dans la portée.
- Si la poignée de porte avant est saisie avec une main gantée, le capteur de porte peut réagir plus lentement ou ne pas réagir du tout à la demande de déverrouillage.
- La porte ne peut pas être déverrouillée en saisissant la poignée deux secondes après l'avoir verrouillée.
- La porte peut ne pas s'ouvrir si elle est tirée juste après avoir saisi la poignée de porte. Saisir de nouveau la poignée et s'assurer que la porte est déverrouillée avant de tirer la poignée.
- Même dans un rayon de 80 cm, il peut ne pas être possible de verrouiller/déverrouiller les portes et le hayon avec la télécommande d'accès sans clé si elle se trouve au-dessus ou au-dessous de la poignée extérieure.
- La télécommande peut ne pas fonctionner si elle est trop près de la porte ou de la vitre de porte.

Si la distance de fonctionnement de la télécommande varie, le niveau de charge de la pile est probablement faible.

Remplacer la pile dès que possible.

Si la LED ne s'allume pas lorsqu'une touche est enfoncée, la pile ne fonctionne plus.

►► Remplacement de la pile bouton P. 544

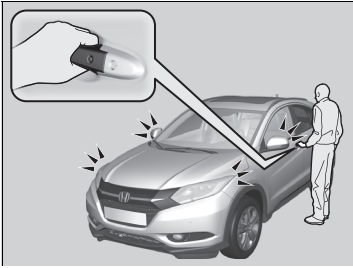

■ Déverrouillage du véhicule

Saisir la poignée de porte avant.

- Toutes les portes et le hayon se déverrouillent.
- Certains éclairages extérieurs clignotent une fois.

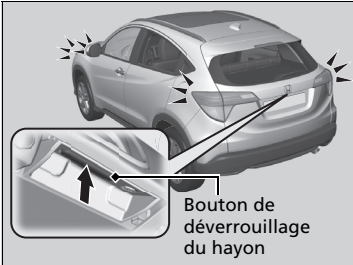

Appuyer sur le bouton d'ouverture du hayon :

- Toutes les portes et le hayon se déverrouillent.
- Certains éclairages extérieurs clignotent une fois.

► **Utilisation du bouton d'ouverture du hayon** P. 162

☒ Utilisation du système d'accès sans clé*

Si une porte ou le hayon n'est pas ouvert(e) dans les 30 secondes suivant le déverrouillage du véhicule, les portes et le hayon se verrouillent automatiquement.

* Non disponible sur tous les modèles

■ Utilisation de la télécommande

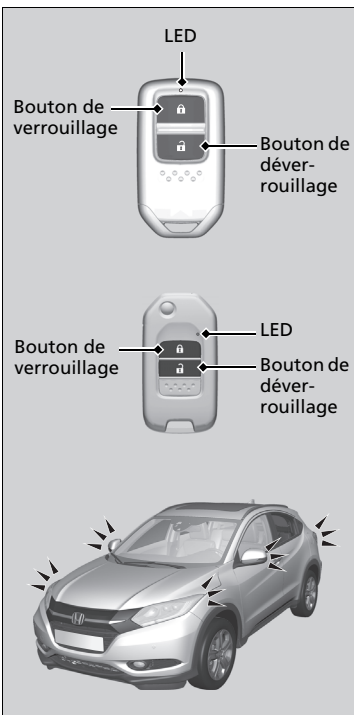

■ Verrouillage des portes

Appuyer sur le bouton de verrouillage.

- Certains éclairages extérieurs clignotent trois fois ; toutes les portes et le hayon se verrouillent et le système de sécurité s'arme.

►► Verrouillage/déverrouillage des portes de l'extérieur

Modèles avec système d'accès sans clé

Véhicule type conduite à droite

Les portes ne peuvent pas être verrouillées de l'extérieur lorsque la télécommande d'accès sans clé se trouve à l'intérieur du véhicule ; le signal sonore retentit alors. Pour verrouiller une porte lorsque la télécommande d'accès sans clé se trouve dans le véhicule, effectuer quatre fois l'une des opérations suivantes :

- Appuyer sur le bouton de verrouillage de la télécommande d'accès sans clé.
- Tourner la clé dans le barillet pour verrouiller.
- Appuyer sur le bouton de déverrouillage de porte sur la poignée de porte ou le hayon.

►► Utilisation de la télécommande

Si une porte ou le hayon n'est pas ouvert(e) dans les 30 secondes suivant le déverrouillage du véhicule au moyen de la télécommande, les portes et le hayon se reverrouillent automatiquement.

Si le commutateur de plafonnier est dans la position d'activation par les portes, les lampes d'éclairage intérieur s'allument lorsque la touche de déverrouillage est enfoncée. Aucune porte ne s'ouvre : l'éclairage s'éteint progressivement au bout de 30 secondes.

Portes reverrouillées à l'aide de la télécommande : l'éclairage s'éteint immédiatement.

► **Eclairage intérieur** P. 207

■ Déverrouillage des portes

Appuyer sur le bouton de déverrouillage.

- Certains feux extérieurs clignotent une fois et toutes les portes et le hayon se déverrouillent.

☒ Utilisation de la télécommande

La télécommande utilise des signaux à faible puissance, le cadre environnant peut donc en influencer la portée.

Modèles sans système d'accès sans clé

La télécommande ne fonctionne pas lorsque la clé est dans le contacteur d'allumage.

Modèles avec système d'accès sans clé

Il est possible de verrouiller ou de déverrouiller les portes à l'aide de la télécommande ou du système d'accès sans clé uniquement si le mode l'alimentation est réglé sur MOTEUR COUPE.

La télécommande ne verrouille pas le véhicule lorsqu'une porte ou le hayon est ouvert(e).

Si la distance de fonctionnement de la télécommande varie, le niveau de charge de la pile est probablement faible. Remplacer la pile dès que possible.

Si la LED ne s'allume pas lorsqu'une touche est enfoncée, la pile ne fonctionne plus.

➤ **Remplacement de la pile bouton** P. 544

■ Verrouillage/déverrouillage des portes avec une clé

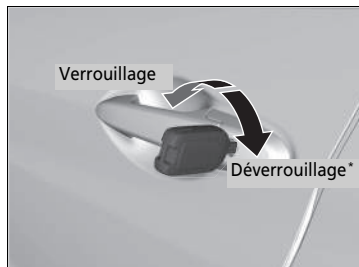

Insérer la clé complètement et la tourner.

► Verrouillage/déverrouillage des portes avec une clé

Lorsque la porte conducteur est verrouillée/déverrouillée* avec la clé, toutes les autres portes et le hayon sont verrouillés/déverrouillés* en même temps.

Modèles avec système de sécurité

Un déverrouillage des portes avec la clé déclenche l'alarme du système de sécurité. Toujours déverrouiller les portes avec la télécommande.

Modèles avec clé rétractable

En cas d'utilisation de la clé rétractable, s'assurer qu'elle est complètement sortie.

■ Verrouillage d'une porte sans utiliser de clé

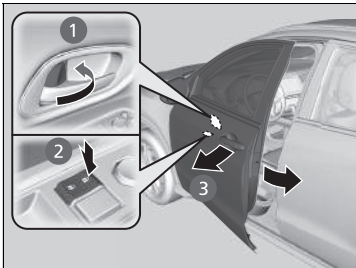

■ Verrouillage de la porte conducteur

Pousser la languette de blocage vers l'avant **1** ou pousser le commutateur de verrouillage centralisé dans le sens du verrouillage **2** puis tirer et maintenir la poignée extérieure de porte **3**. Fermer la porte puis relâcher la poignée.

■ Verrouillage des portes passager

Pousser la languette de verrouillage vers l'avant et fermer la porte.

■ Système de prévention d'oubli des clés à l'intérieur

Modèles sans système d'accès sans clé

Les portes et le hayon ne peuvent pas être verrouillés lorsque la clé se trouve dans le contacteur d'allumage.

Modèles avec système d'accès sans clé

Il est impossible de verrouiller les portes et le hayon lorsque la télécommande d'accès sans clé se trouve à l'intérieur du véhicule.

▣ Verrouillage d'une porte sans utiliser de clé

Lorsque la porte conducteur est verrouillée, toutes les autres portes et le hayon sont verrouillés en même temps. Pour éviter d'enfermer la clé dans le véhicule, veiller à la garder dans la main avant de verrouiller la porte.

Verrouillage/déverrouillage des portes de l'intérieur

■ Utilisation de la languette de verrouillage

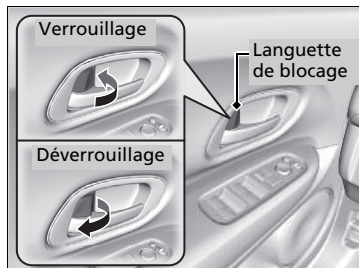

■ Verrouillage d'une porte

Pousser la languette de verrouillage vers l'avant.

■ Déverrouillage d'une porte

Tirer la languette de verrouillage vers l'arrière.

» Utilisation de la languette de verrouillage

■ Modèle à conduite à gauche

Lorsque la porte est verrouillée/déverrouillée à l'aide de la languette de blocage se trouvant sur la porte conducteur, toutes les autres portes et le hayon se verrouillent/déverrouillent en même temps.

■ Modèle à conduite à droite

Lorsque la porte est verrouillée à l'aide de la languette de blocage se trouvant sur la porte conducteur, toutes les autres portes et le hayon se verrouillent en même temps. Lorsque la porte est déverrouillée à l'aide de la languette de blocage de la porte conducteur, seule la porte conducteur est déverrouillée.

» Déverrouillage à l'aide de la poignée intérieure de porte avant

Les poignées intérieures des portes avant sont conçues pour permettre aux occupants des sièges avant d'ouvrir la porte en une seule manœuvre.

Cependant, cette fonction exige que les occupants des sièges avant ne tirent jamais une poignée intérieure de porte avant pendant la marche du véhicule.

Les enfants doivent toujours voyager à l'arrière, où les portes sont munies de verrous de sécurité pour enfants.

🔒 **Verrous de sécurité pour enfants** P. 160

■ Déverrouillage à l'aide de la poignée intérieure de porte avant

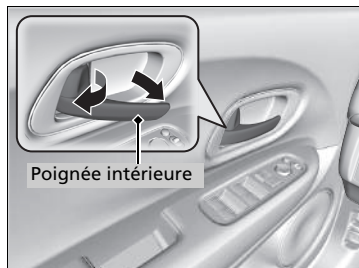

Tirer la poignée intérieure de porte avant.

- Une seule manœuvre déverrouille et ouvre la porte.

■ Modèle à conduite à gauche

Le déverrouillage et l'ouverture de la porte conducteur à l'aide de la poignée intérieure déverrouille toutes les autres portes et le hayon.

■ Utilisation du commutateur principal de verrouillage centralisé des portes

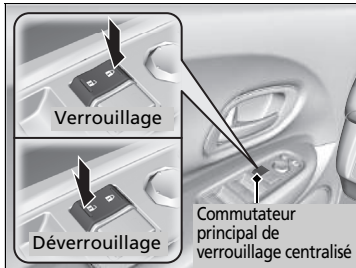

Appuyer sur le commutateur principal de verrouillage centralisé des portes comme indiqué pour verrouiller ou déverrouiller toutes les portes et le hayon.

☒ Utilisation du commutateur principal de verrouillage centralisé des portes

Lorsque l'on verrouille/déverrouille la porte du conducteur à l'aide du commutateur de verrouillage centralisé, toutes les autres portes et le hayon sont verrouillés/déverrouillés simultanément.

Verrous de sécurité pour enfants

Les verrous de sécurité pour enfants empêchent l'ouverture des portes arrière à partir de l'intérieur quelle que soit la position de la languette de verrouillage.

■ Réglage des verrous de sécurité pour enfants

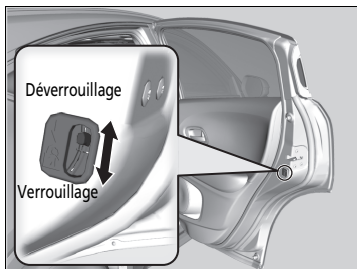

Faire glisser le levier de la porte arrière en position verrouillage et fermer la porte.

■ Pour ouvrir la porte

Ouvrir la porte à l'aide de la poignée extérieure.

» Verrous de sécurité pour enfants

Pour ouvrir la porte de l'intérieur lorsque le verrou de sécurité pour enfants est activé, mettre la languette de verrouillage en position déverrouillage, baisser la vitre arrière, sortir la main et tirer sur la poignée extérieure de porte.

Précautions à prendre lors de l'ouverture/de la fermeture du hayon

Veiller à ce qu'aucun individu ni aucun objet ne se trouve à proximité du hayon avant de l'ouvrir ou de le fermer.

■ Ouverture du hayon

- Ouvrir le hayon au maximum.
 - ▶ Lorsqu'il n'est pas complètement ouvert, le hayon peut se rabattre accidentellement.
- Prendre des précautions par grand vent. Le vent peut entraîner la fermeture du hayon.

■ Fermeture du hayon

Garder le hayon fermé pendant la marche pour :

- ▶ Eviter des dommages éventuels.
- ▶ Empêcher les gaz d'échappement de pénétrer dans le véhicule.
 - **Monoxyde de carbone** P. 82

⚠ Précautions à prendre lors de l'ouverture/de la fermeture du hayon

Veiller à ne pas se cogner la tête contre le hayon et à ne pas laisser les mains entre le hayon et le compartiment à bagages lors de la fermeture du hayon.

Lorsque des bagages sont placés dans ou sortis du compartiment à bagages alors que le moteur tourne au ralenti, ne pas se tenir devant le tuyau d'échappement. Il existe un risque de brûlure.

Ne pas laisser de passager prendre place dans le compartiment à bagages. Il existe un risque de blessure dû à un freinage sévère, à une accélération brutale ou à une collision.

Utilisation du bouton d'ouverture du hayon

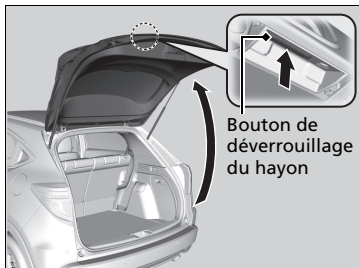

Bouton de déverrouillage du hayon

Lorsque toutes les portes sont déverrouillées, le hayon l'est également. Appuyer sur le bouton d'ouverture du hayon et soulever le hayon pour l'ouvrir.

Modèles avec système d'accès sans clé

Même si le hayon est verrouillé, il est possible d'ouvrir le hayon si l'on porte la télécommande sur soi.

Tous les modèles

Pour fermer le hayon, saisir la poignée intérieure, tirer le hayon vers le bas et pousser sur le hayon depuis l'extérieur.

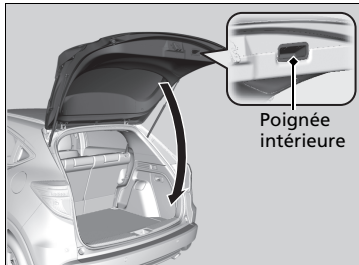

Poignée intérieure

Utilisation du bouton d'ouverture du hayon

Modèles avec système d'accès sans clé

- Ne jamais laisser la télécommande d'accès sans clé dans le véhicule en sortant du véhicule. L'emporter toujours avec soi.
- Une personne qui ne porte pas la télécommande d'accès sans clé sur elle peut déverrouiller le hayon si la personne qui porte la télécommande se trouve à portée.

Système d'immobilisation

Le système d'immobilisation empêche une clé qui n'a pas été pré-enregistrée de démarrer le moteur. Chaque clé contient des émetteurs électroniques qui utilisent des signaux électroniques pour vérifier la clé.

Respecter les consignes suivantes lors de l'insertion de la clé dans le contacteur d'allumage ou de l'utilisation du bouton **ENGINE START/STOP** :

- Ne pas approcher d'objets émettant de fortes ondes radio du contacteur d'allumage ou du bouton **ENGINE START/STOP**.
- Veiller à ce que la clé ne soit pas couverte par un objet métallique et qu'elle ne touche pas un objet métallique.
- Ne pas approcher du contacteur d'allumage ou de la télécommande d'accès sans clé une clé appartenant au système d'immobilisation d'un autre véhicule.

Alarme du système de sécurité *

L'alarme du système de sécurité se déclenche lorsque le hayon, le capot ou les portes sont ouverts sans la télécommande ou sans le système d'accès sans clé. Elle se déclenche également si la porte est déverrouillée avec la clé.

■ Lorsque l'alarme du système de sécurité s'active

L'avertisseur sonore retentit par intermittence et certains éclairages extérieurs clignotent.

■ Pour désactiver l'alarme du système de sécurité

Déverrouiller le véhicule à l'aide de la télécommande ou du système d'accès sans clé, ou lorsque le contacteur d'allumage est en position MARCHÉ **II***1. Le système, ainsi que l'avertisseur sonore et les feux clignotants, sont désactivés.

*1: Les modèles équipés du système d'accès sans clé ont un bouton **ENGINE START/STOP** au lieu d'un contacteur d'allumage.

* Non disponible sur tous les modèles

suite page suivante

☒ Système d'immobilisation

REMARQUE

Si la clé est laissée dans le véhicule, celui-ci risque d'être volé ou de se déplacer inopinément. Toujours conserver la clé sur soi lorsque le véhicule est laissé sans surveillance.

Si le système ne reconnaît pas le codage de la clé plusieurs fois de suite, contacter un réparateur agréé. Contacter un concessionnaire en cas de perte de la clé et de démarrage du moteur impossible.

Ne pas modifier le système ni y ajouter d'autres dispositifs. Cela pourrait endommager le système et rendre le véhicule inutilisable.

☒ Alarme du système de sécurité *

L'alarme de sécurité retentit pendant 30 secondes, puis le système se réinitialise. Si la cause de l'alarme est toujours présente, l'alarme se déclenche plusieurs fois de suite à intervalles de cinq secondes environ.

■ Armement de l'alarme du système de sécurité

L'alarme du système de sécurité s'arme automatiquement lorsque les conditions suivantes sont remplies :

- Le contacteur d'allumage est sur ANTIVOL **0***1.
- Le capot et le hayon sont fermés.
- Toutes les portes et le hayon sont verrouillés de l'extérieur avec la clé, la télécommande ou le système d'accès sans clé.

Modèles sans système d'accès sans clé

- La clé a été retirée du contacteur d'allumage.

■ Lorsque l'alarme du système de sécurité s'arme

Le témoin d'alarme du système de sécurité sur le tableau de bord clignote. Lorsque l'intervalle de clignotement change au bout de 15 secondes environ, l'alarme du système de sécurité est armée.

■ Pour désarmer l'alarme du système de sécurité

L'alarme du système de sécurité est désactivée lorsque le véhicule est déverrouillé à l'aide de la télécommande ou du système d'accès sans clé, ou lorsque le contacteur d'allumage est en position MARCHE **II***1. Le témoin d'alarme du système de sécurité s'éteint au même moment.

*1: Les modèles équipés du système d'accès sans clé ont un bouton **ENGINE START/STOP** au lieu d'un contacteur d'allumage.

* Non disponible sur tous les modèles

► Alarme du système de sécurité*

Ne pas armer l'alarme du système de sécurité lorsqu'une personne se trouve à l'intérieur du véhicule ou qu'une vitre est ouverte. Le système peut se déclencher accidentellement lors du déverrouillage de la porte avec la languette de blocage.

Si la batterie est déchargée après l'armement de l'alarme du système de sécurité, l'alarme de sécurité peut se déclencher une fois la batterie rechargée ou remplacée. Si cette situation se produit, désactiver l'alarme du système de sécurité en déverrouillant une porte avec la télécommande ou le système d'accès sans clé.

Ne pas tenter de modifier ce système ou d'y ajouter un autre dispositif.

Ne pas déverrouiller la porte avec la clé. L'alarme du système de sécurité se déclenche.

Capteurs à ultrasons*

Les capteurs à ultrasons ne s'activent que lorsque l'alarme du système de sécurité est armée. Les capteurs détectent toute intrusion par une vitre ou tout mouvement dans l'habitacle et activent l'alarme.

■ Pour armer l'alarme du système de sécurité sans activer les capteurs à ultrasons

Il est possible d'armer l'alarme du système de sécurité sans activer le capteur à ultrasons.

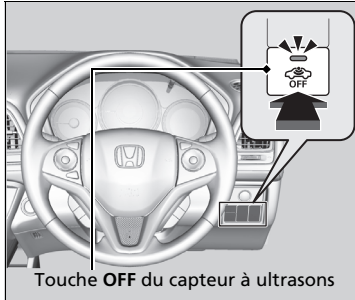

Pour désactiver le système de capteurs à ultrasons, appuyer sur la touche **OFF** du capteur à ultrasons après avoir retiré la clé du contacteur d'allumage, ou avec la clé en position ACCESSOIRES **I** ou ANTIVOL **0***1.

☒ Capteurs à ultrasons*

Ne pas armer l'alarme du système de sécurité alors qu'une personne se trouve à l'intérieur du véhicule ou qu'une vitre est ouverte. Le système peut accidentellement s'activer lorsque le capteur à ultrasons détecte des vibrations ou des bruits forts.

Ne pas déverrouiller la porte avec la clé. L'alarme du système de sécurité se déclenche.

*1 : Les modèles équipés du système d'accès sans clé ont un bouton **ENGINE START/STOP** au lieu d'un contacteur d'allumage.

* Non disponible sur tous les modèles

Super-verrouillage*

Le super-verrouillage neutralise les languettes de verrouillage sur toutes les portes.

■ Pour activer le super-verrouillage

- Dans la porte conducteur, tourner la clé deux fois en moins de cinq secondes vers l'avant du véhicule.
- Appuyer deux fois en moins de cinq secondes sur la touche ANTIVOL de la télécommande.

Modèles avec système d'accès sans clé

- Appuyer deux fois sur le bouton de déverrouillage de porte sur la poignée de porte ou le hayon dans les cinq secondes.

■ Pour désactiver le super-verrouillage

Déverrouiller la porte conducteur à l'aide de la télécommande ou du système d'accès sans clé.

►► Super-verrouillage*

⚠ ATTENTION

Lorsque le super-verrouillage est activé, personne ne doit se trouver à l'intérieur du véhicule. La personne bloquée à l'intérieur peut souffrir gravement, voire mourir, de la chaleur générée par un éventuel stationnement au soleil du véhicule.

Avant d'activer le super-verrouillage, s'assurer que personne ne se trouve à l'intérieur.

Ne pas déverrouiller la porte avec la clé. L'alarme du système de sécurité se déclenche.

Ouverture/fermeture des vitres électriques

Les vitres électriques peuvent être ouvertes et fermées, lorsque le contacteur d'allumage est sur MARCHE ^{*1}, à l'aide des commutateurs placés sur les portes. Les commutateurs situés du côté conducteur peuvent ouvrir et fermer toutes les vitres.

Le bouton de verrouillage des vitres électriques du côté conducteur doit être désactivé (pas enfoncé, témoin éteint) pour ouvrir et fermer les vitres à partir d'une position autre que le siège conducteur.

Lorsque le bouton de verrouillage des vitres électriques est enfoncé, seule la vitre du côté conducteur peut être actionnée. Activer le bouton de verrouillage des vitres électriques si un enfant se trouve dans le véhicule.

Ouverture/fermeture des vitres avec la fonction d'ouverture/fermeture automatique*

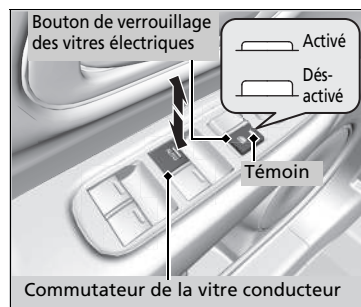

■ Fonctionnement automatique

Ouverture : enfoncer le commutateur fermement.

Fermeture : soulever le commutateur fermement.

La vitre s'ouvre ou se ferme complètement. Pour arrêter la vitre à tout moment, enfoncer ou soulever le commutateur brièvement.

■ Fonctionnement manuel

Ouverture : pousser le commutateur légèrement vers le bas et le maintenir ainsi jusqu'à ce que la position souhaitée soit atteinte.

Fermeture : tirer le commutateur légèrement vers le haut et le maintenir ainsi jusqu'à ce que la position souhaitée soit atteinte.

*1 : Les modèles équipés du système d'accès sans clé ont un bouton **ENGINE START/STOP** au lieu d'un contacteur d'allumage.

* Non disponible sur tous les modèles

⊗ Ouverture/fermeture des vitres électriques

⚠ ATTENTION

La fermeture d'une vitre électrique sur les mains ou les doigts peut causer de graves blessures.

Veiller à ce que les passagers soient éloignés des vitres avant de les fermer.

ATTENTION : Toujours conserver la clé de contact sur soi lorsque le véhicule est laissé (avec des occupants à bord).

Les vitres électriques peuvent être actionnées jusqu'à 10 minutes après la coupure du contact^{*1}.

Fonction d'ouverture/fermeture automatique des vitres avant

L'ouverture de l'une des portes avant annule cette fonction.

Fonction d'ouverture/fermeture automatique de toutes les vitres

La fermeture de la porte conducteur annule cette fonction.

Inversion automatique

Si une vitre électrique détecte une résistance lors de la fermeture automatique, elle cesse de monter et redescend.

La fonction d'inversion automatique de la vitre conducteur est désactivée lorsque le commutateur de vitre est soulevé sans interruption.

La détection est interrompue par la fonction d'inversion automatique lorsque la vitre est presque fermée pour que cette dernière se ferme complètement.

■ Ouverture/fermeture des vitres sans la fonction d'ouverture/fermeture automatique

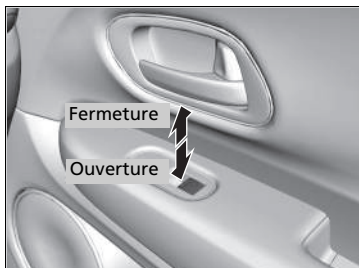

Ouverture : pousser le commutateur légèrement vers le bas et le maintenir ainsi jusqu'à ce que la position souhaitée soit atteinte.

Fermeture : tirer le commutateur légèrement vers le haut et le maintenir ainsi jusqu'à ce que la position souhaitée soit atteinte.

Ouverture/fermeture des vitres, du toit panoramique et du store* avec la télécommande*

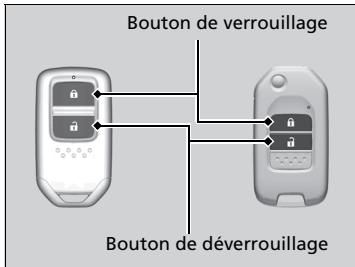

Ouverture : appuyer sur la touche de déverrouillage deux fois en moins de 10 secondes, en la maintenant enfoncée la deuxième fois.

Fermeture : appuyer sur la touche de verrouillage deux fois en moins de 10 secondes, en la maintenant enfoncée la deuxième fois.

Si les vitres s'arrêtent à mi-course, répéter la procédure.

Fermeture des vitres, du toit panoramique et du store* avec la touche*

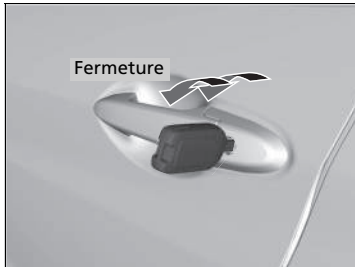

Fermeture : verrouiller la porte conducteur à l'aide de la clé. Dans les 10 secondes suivant le retour de la clé à sa position centrale, tourner la clé dans le sens du verrouillage et la maintenir dans cette position.

Relâcher la touche pour arrêter les vitres et le toit panoramique dans la position souhaitée. Si un réglage supplémentaire est souhaité, répéter la même opération.

☒ Fermeture des vitres, du toit panoramique et du store* avec la touche*

Un déverrouillage des portes avec la clé déclenche l'alarme du système de sécurité. Toujours déverrouiller les portes avec la télécommande.

* Non disponible sur tous les modèles

Les commutateurs du toit panoramique et du store peuvent uniquement être actionnés lorsque le mode d'alimentation est sur MARCHE. Utiliser le commutateur placé à l'avant du pavillon pour ouvrir et fermer le toit panoramique et le store.

Ouverture/fermeture du toit panoramique en verre

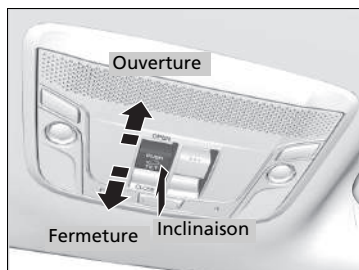

Commandes

Fonctionnement automatique

Ouverture : tirer le commutateur fermement vers l'arrière.

Fermeture : pousser le commutateur fermement vers l'avant.

Le toit panoramique s'ouvre ou se ferme complètement et automatiquement. Pour arrêter le toit panoramique à mi-course, toucher brièvement le commutateur.

Fonctionnement manuel

Ouverture : tirer le commutateur légèrement vers l'arrière et le maintenir ainsi jusqu'à ce que la position souhaitée soit atteinte.

Fermeture : pousser le commutateur légèrement vers l'avant et le maintenir ainsi jusqu'à ce que la position souhaitée soit atteinte.

Inclinaison du toit panoramique vers le haut

Pour incliner : appuyer au centre du commutateur de toit panoramique.

- Le store s'ouvre automatiquement et le toit panoramique commence à s'incliner vers le haut.

Fermeture : pousser le commutateur fermement vers l'avant.

⌘ Ouverture et fermeture du toit panoramique et du store*

⚠ ATTENTION

L'ouverture ou la fermeture du toit panoramique et du store sur les mains ou les doigts peut entraîner de graves blessures.

Ne jamais placer les mains à proximité du toit panoramique ou du store pendant l'ouverture ou la fermeture du dispositif.

ATTENTION : Toujours conserver la clé de contact sur soi lorsque le véhicule est laissé (avec des occupants à bord).

REMARQUE

L'ouverture du toit panoramique à des températures inférieures à 0 °C ou lorsqu'il est recouvert de neige ou de glace peut endommager le panneau ou le moteur du toit panoramique.

Le toit panoramique et le store peuvent être actionnés jusqu'à 10 minutes après avoir mis le mode d'alimentation sur MOTEUR COUPE (ANTIVOL).

La fermeture de la porte conducteur annule cette fonction.

■ Ouverture/fermeture du store

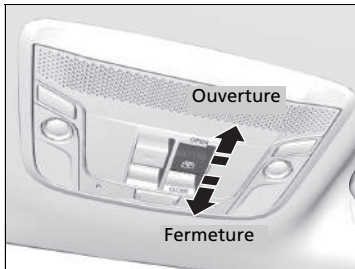

■ Fonctionnement automatique

Ouverture : tirer le commutateur fermement vers l'arrière.

Fermeture : pousser le commutateur fermement vers l'avant.

Le store s'ouvre ou se ferme complètement et automatiquement. Pour arrêter le store à mi-course, toucher brièvement le commutateur.

■ Fonctionnement manuel

Ouverture : tirer le commutateur légèrement vers l'arrière et le maintenir ainsi jusqu'à ce que la position souhaitée soit atteinte.

Fermeture : pousser le commutateur légèrement vers l'avant et le maintenir ainsi jusqu'à ce que la position souhaitée soit atteinte.

►► Ouverture et fermeture du toit panoramique et du store*

Le store du toit peut être ouvert ou fermé pour régler la quantité de lumière qui pénètre dans l'habitacle.

Lorsqu'une résistance est détectée, la fonction d'inversion automatique provoque le changement de sens, puis l'arrêt du toit panoramique et du store. L'inversion automatique interrompt la détection lorsque le toit panoramique et le store sont presque fermés pour s'assurer qu'ils se ferment complètement.

* Non disponible sur tous les modèles

Modèles sans système d'accès sans clé

Commutateur d'allumage

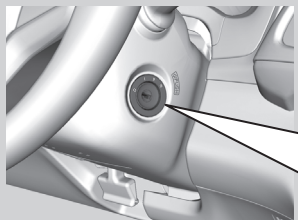

- 0** ANTIVOL : insérer et retirer la clé dans cette position.
- I** ACCESSOIRES : utiliser le système audio et les autres accessoires dans cette position.
- II** MARCHE : position normale pendant la marche.
- III** DEMARRAGE : position de démarrage du moteur. Le commutateur revient à la position MARCHE **II** lorsque la clé est relâchée.

Commutateur d'allumage

Modèles avec boîte de vitesses manuelle

⚠ ATTENTION

Le retrait de la clé du commutateur d'allumage en roulant bloque la direction. Ceci peut entraîner une perte de contrôle du véhicule.

Ne retirer la clé du commutateur d'allumage que lorsque le véhicule est stationné.

Modèles à transmission à variation continue

Il n'est pas possible de retirer la clé, sauf si le levier de vitesses est sur **P**.

Tous les modèles

Si la porte conducteur est ouverte lorsque la clé est en position ANTIVOL **0** ou ACCESSOIRES **I**, les messages suivants apparaissent sur l'affichage multi-information :

- Dans ANTIVOL **0** :
- Dans ACCESSOIRES **I** :

Si la clé ne peut pas passer de la position ANTIVOL **0** à la position ACCESSOIRES **I**, la tourner tout en tournant le volant d'un côté et de l'autre. Le volant se déverrouille et permet à la clé de tourner.

Modèles avec système d'accès sans clé

Touche ENGINE START/STOP

Changement du mode d'alimentation

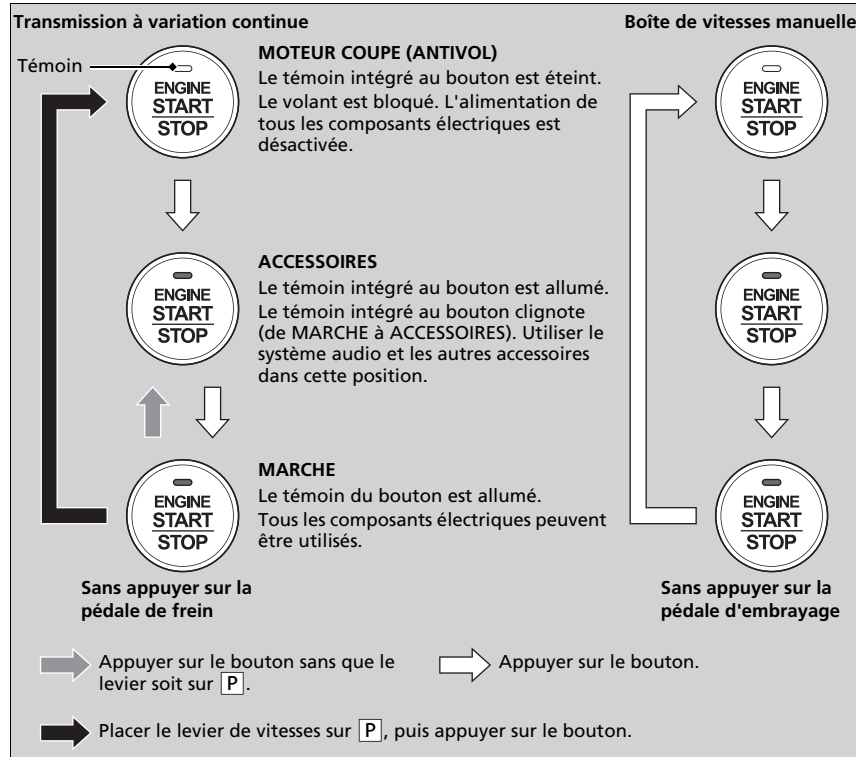

► Touche ENGINE START/STOP

Rayon d'action de la touche ENGINE START/STOP

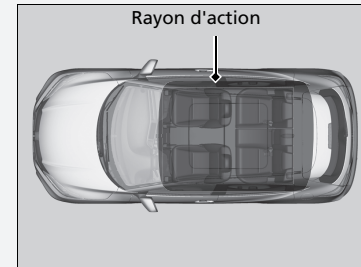

Il est possible de mettre le moteur en marche lorsque la télécommande d'accès sans clé est à l'intérieur du véhicule. Le moteur peut aussi fonctionner si la télécommande d'accès sans clé est près d'une porte ou d'une vitre, même à l'extérieur du véhicule.

Mode MARCHE :

Le témoin intérieur au bouton est éteint si le moteur est en marche.

Si la pile de la télécommande d'accès sans clé est faible, un avertisseur sonore retentit et  apparaît sur l'affichage multi-informations.

► **Si la pile de la télécommande d'accès sans clé est faible** P. 577

Coupure automatique

Si le véhicule reste pendant 30 à 60 minutes avec la transmission en position **P***1 et le mode d'alimentation en mode ACCESSOIRES, le véhicule passe automatiquement du mode similaire au mode MOTEUR COUPE (ANTIVOL) pour éviter que la batterie ne se décharge.

Dans ce mode :

Le volant ne se bloque pas.

Il est impossible de verrouiller ou de déverrouiller les portes à l'aide de la télécommande ou du système d'accès sans clé.

Appuyer sur la touche **ENGINE START/STOP** pour passer au mode MOTEUR COUPE (ANTIVOL).

➤ **Changement du mode d'alimentation** P. 173

» Touche ENGINE START/STOP

Ne jamais laisser le mode d'alimentation sur ACCESSOIRES ou MARCHE en sortant du véhicule.

*1 : Modèles à transmission à variation continue

■ Rappel concernant le mode d'alimentation

Si le conducteur ouvre sa porte lorsque le mode d'alimentation est réglé sur ACCESSOIRES, un signal sonore d'avertissement retentit.

■ Rappel concernant la télécommande d'accès sans clé

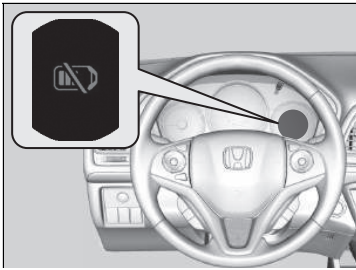

Les signaux sonores d'avertissement peuvent retentir à l'intérieur et/ou à l'extérieur du véhicule pour rappeler au conducteur que la télécommande d'accès sans clé ne se trouve pas dans le véhicule. Si le signal sonore d'avertissement continue alors que la télécommande se trouve de nouveau dans le véhicule, la mettre dans son rayon d'action.

■ Lorsque le mode d'alimentation est sur MARCHE

Si la télécommande d'accès sans clé est sortie du véhicule et que la porte du conducteur est fermée, les signaux sonores d'avertissement retentissent à l'intérieur et à l'extérieur du véhicule. Un message d'avertissement s'affiche sur l'affichage multi-information pour informer le conducteur à l'intérieur du véhicule que la télécommande se trouve à l'extérieur.

■ Lorsque le mode d'alimentation est sur ACCESSOIRES

Si la télécommande d'accès sans clé ne se trouve pas dans le véhicule et que toutes les portes sont fermées, un bip sonore d'avertissement retentit à l'extérieur du véhicule.

▣ Rappel concernant la télécommande d'accès sans clé









Lorsque la télécommande d'accès sans clé se trouve dans le rayon d'action du système et que la porte du conducteur est fermée, la fonction d'avertissement est annulée.

Si la télécommande d'accès sans clé est sortie du véhicule après le démarrage du moteur, le mode du bouton **ENGINE START/STOP** ne peut plus être modifié et le moteur ne peut plus redémarrer. Toujours s'assurer que la télécommande se trouve dans le véhicule lors de l'utilisation du bouton **ENGINE START/STOP**.

Si l'on sort la télécommande d'accès sans clé par une vitre, le signal sonore d'avertissement ne se déclenche pas.

Ne pas mettre la télécommande d'accès sans clé sur le tableau de bord ou dans la boîte à gants. Cela peut provoquer la désactivation du signal sonore d'avertissement. Dans certaines autres conditions qui peuvent empêcher le véhicule de localiser la télécommande, le signal sonore d'avertissement peut également se désactiver, même si la télécommande se trouve dans le rayon d'action du système.

Comparaison entre la position du contacteur d'allumage et le mode d'alimentation

Position du contacteur d'allumage	ANTIVOL 0 	ACCESSOIRES I 	MARCHE II 	DEMARRAGE III 
Sans système d'accès sans clé	<ul style="list-style-type: none"> Le moteur et le contact sont coupés. Le volant est bloqué. Aucun composant électrique ne peut être utilisé. 	<ul style="list-style-type: none"> Le moteur est coupé. Certains composants électriques, tels que le système audio et la prise d'alimentation des accessoires, peuvent être utilisés. 	<ul style="list-style-type: none"> Position normale de la clé pendant la conduite. Tous les composants électriques peuvent être utilisés. 	<ul style="list-style-type: none"> Utiliser cette position pour faire démarrer le moteur. Le contacteur d'allumage revient en position MARCHE II lorsque la clé est relâchée.
Mode d'alimentation	MOTEUR COUPE (ANTIVOL) 	ACCESSOIRES 	MARCHE   Le témoin est : allumé / éteint	DEMARRAGE 
Avec système d'accès sans clé et touche ENGINE START/STOP	Témoin : éteint <ul style="list-style-type: none"> Le moteur et le contact sont coupés. Le volant est bloqué. Aucun composant électrique ne peut être utilisé. 	Témoin : allumé ou clignotant <ul style="list-style-type: none"> Le moteur est coupé. Certains composants électriques, tels que le système audio et la prise d'alimentation des accessoires, peuvent être utilisés. 	Témoin : allumé (moteur coupé) éteint (moteur en marche) <ul style="list-style-type: none"> Tous les composants électriques peuvent être utilisés. 	Témoin : éteint <ul style="list-style-type: none"> Le mode revient automatiquement en position MARCHE après le démarrage du moteur.

Clignotants

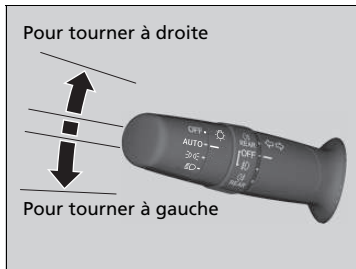

Les clignotants peuvent être utilisés lorsque le contacteur d'allumage est sur MARCHE **II***1.

■ Changement de file

Lorsqu'on relève ou qu'on abaisse brièvement le levier de clignotants, les clignotants et le témoin de clignotants clignotent trois fois.

Cette fonction peut être utilisée pour signaler un changement de file.

*1 : Les modèles équipés du système d'accès sans clé ont un bouton **ENGINE START/STOP** au lieu d'un contacteur d'allumage.

Commutateurs d'éclairage

Fonctionnement manuel

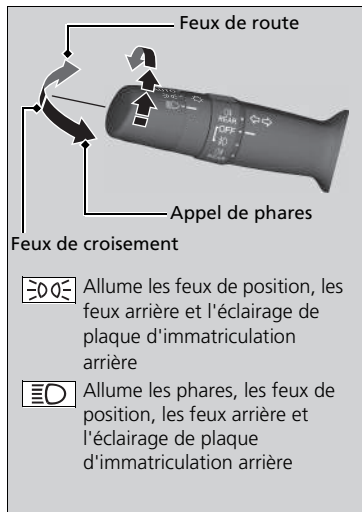

Le commutateur d'éclairage allume et éteint les feux quelle que soit la position du contacteur d'allumage*1.

■ Feux de route

Pousser le levier vers l'avant jusqu'à ce qu'un déclic se fasse entendre.

■ Feux de croisement

Pour passer des feux de route aux feux de croisement, tirer le levier vers l'arrière.

■ Appel de phares

Tirer le levier en arrière et le relâcher.

■ Feux éteints

Tourner le levier sur **OFF** lorsque :

- Le levier de vitesses est en position **P***2.
- Le frein de stationnement est serré.

Pour rallumer les feux, tourner le levier sur **OFF** afin d'annuler le mode feux éteints. Même si le mode feux éteints n'est pas annulé, les feux s'allument automatiquement lorsque :

- Le levier de vitesses passe de **P***2 à une autre position.
- Frein de stationnement desserré.
- Le véhicule commence à bouger.

*1 : Les modèles équipés du système d'accès sans clé ont un bouton **ENGINE START/STOP** au lieu d'un contacteur d'allumage.

*2 : Modèles à transmission à variation continue

» Commutateurs d'éclairage

Modèles sans système d'accès sans clé

Si la clé de contact est retirée du contacteur d'allumage alors que les feux sont allumés, un signal d'avertissement retentit à l'ouverture de la porte conducteur.

Modèles avec système d'accès sans clé

Si le mode d'alimentation est laissé sur **MOTEUR COUPE (ANTIVOL)** alors que les feux sont allumés, un signal sonore retentit à l'ouverture de la porte du conducteur.

Si le niveau détecté des phares est anormal, faire inspecter le véhicule par un réparateur agréé.

Ne pas laisser les phares allumés lorsque le moteur est arrêté afin de ne pas décharger la batterie.

Commande d'éclairage automatique



La commande d'éclairage automatique peut être utilisée lorsque le contacteur d'allumage est sur MARCHÉ II*1.

Lorsque le commutateur d'éclairage est tourné sur **AUTO**, les phares et les autres feux extérieurs s'allument et s'éteignent automatiquement en fonction de la luminosité ambiante.

*1 : Les modèles équipés du système d'accès sans clé ont un bouton **ENGINE START/STOP** au lieu d'un contacteur d'allumage.

Commande d'éclairage automatique

Nous recommandons l'activation manuelle de l'éclairage lors de la conduite de nuit, en cas de brouillard épais, ou dans des zones sombres comme les tunnels de grande longueur ou les aires de stationnement.

Le capteur d'éclairage est placé à l'endroit indiqué ci-dessous.

Ne pas recouvrir ce capteur d'éclairage ; sinon le système d'éclairage automatique risque de ne pas fonctionner correctement.

Modèles avec essuie-glaces intermittents automatiques

Capteur d'éclairage

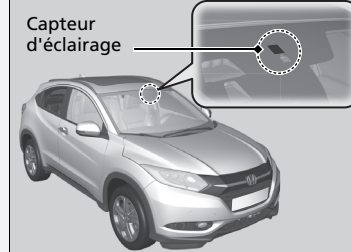

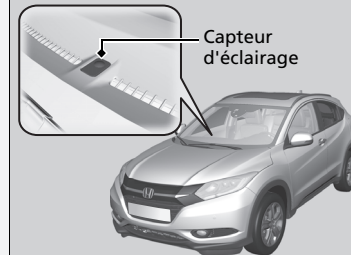

Modèles sans essuie-glaces intermittents automatiques

Capteur d'éclairage



■ Fonction d'extinction automatique des feux

Les phares, tous les autres feux extérieurs et les témoins du tableau de bord s'éteignent 15 secondes après avoir retiré la clé ou mis le mode d'alimentation sur MOTEUR COUPE (ANTIVOL), pris la télécommande avec soi et fermé la porte du conducteur. Cependant, lorsque le commutateur est en position , les feux de stationnement restent allumés.

Si le contacteur d'allumage est mis sur ANTIVOL ^{*1}, que la commande des phares est activée mais qu'aucune porte n'est ouverte, les feux s'éteignent au bout de 10 minutes (3 minutes si le contacteur est en position **AUTO**).

L'éclairage s'active de nouveau lorsque la porte du conducteur est déverrouillée ou ouverte. Si la porte est déverrouillée, mais pas ouverte dans les 15 secondes qui suivent, l'éclairage se désactive. Si la porte du conducteur est ouverte, un signal sonore de rappel d'éclairage activé se fait entendre.

*1 : Les modèles équipés du système d'accès sans clé ont un bouton **ENGINE START/STOP** au lieu d'un contacteur d'allumage.

Antibrouillards

■ Antibrouillards avant*

Utilisables lorsque les feux de position ou les phares sont allumés.

■ Antibrouillard arrière

Utilisables lorsque les phares ou les antibrouillards avant* sont allumés.

■ Commutateur de feux antibrouillards avant et arrière*

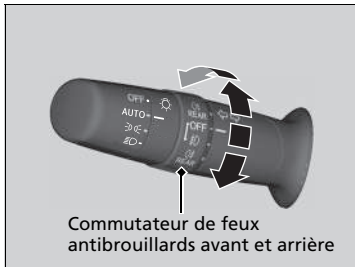

■ Pour allumer les antibrouillards avant

Tourner le commutateur vers le haut de la position **OFF** à la position 0. Le témoin 0 s'allume.

■ Pour allumer les antibrouillards avant et arrière

Tourner le commutateur d'un cran vers le haut à partir de la position 0. Les témoins 0 et 1 s'allument.

■ Pour allumer l'antibrouillard arrière

Tourner le commutateur vers le bas à partir de la position **OFF**. Le témoin 1 s'allume.

■ Commutateur d'antibrouillards arrière *

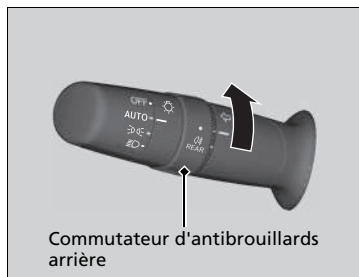

■ Pour allumer l'antibrouillard arrière

Tourner le commutateur sur ☼. Le témoin ☼ s'allume.

Dispositif de réglage de la hauteur des phares*

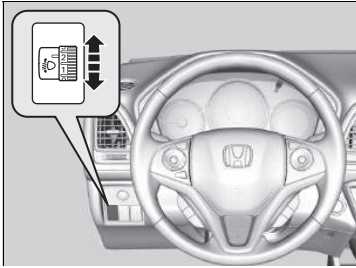

L'angle vertical des feux de croisement se règle lorsque le contacteur d'allumage est en position MARCHE *1.

Le chiffre le plus élevé sur la molette indique l'angle le plus faible.

■ Pour sélectionner la position de réglage

Se reporter au tableau ci-dessous pour connaître la position appropriée de la molette en fonction des conditions de conduite et de chargement du véhicule.

Condition	Position de la molette
Le conducteur	0
Le conducteur et un passager avant	0
Cinq personnes à l'avant et à l'arrière	1
Cinq personnes à l'avant et à l'arrière et des bagages dans le compartiment à bagages, dans les limites de la charge maximale autorisée par essieu et du poids total en charge du véhicule	2
Le conducteur et des bagages dans le compartiment à bagages, dans les limites de la charge maximale autorisée par essieu et du poids total en charge du véhicule	3

*1 : Les modèles équipés du système d'accès sans clé ont un bouton **ENGINE START/STOP** au lieu d'un contacteur d'allumage.

* Non disponible sur tous les modèles

►► Dispositif de réglage de la hauteur des phares*

Modèles avec feux de croisement à LED

Le véhicule est équipé d'un système de réglage automatique des phares qui règle automatiquement l'angle vertical des feux de croisement. Un changement significatif de l'angle vertical des phares peut être le signe d'un dysfonctionnement du système. Faire contrôler le véhicule par un réparateur agréé.

Modèles avec feux de croisement à LED

Conformément à la réglementation UN-ECE R48 Dover, les phares conviennent à la conduite à gauche ou à droite, sans avoir besoin de régler ou de cacher quoi que ce soit.

Modèles équipés de feux de croisement halogène

Il peut être nécessaire de modifier la distribution du faisceau lumineux.

➤ **Réglage de la distribution des phares** P. 457

Système de prise en charge des feux de route*

Fait appel à la caméra intégrée, surveille la distance disponible devant le véhicule et passe automatiquement des feux de croisement aux feux de route au besoin.

Le système fonctionne dans les cas suivants :

- La commande des phares est en position **AUTO**.
- Le levier se trouve en position feux de croisement.
- Le système détecte une situation de conduite nocturne et les feux de croisement s'allument.
- La vitesse du véhicule est supérieure à 40 km/h.

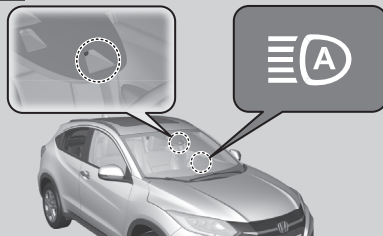

Le système bascule entre les feux de route et les feux de croisement lorsque :

La caméra ne détecte aucune source lumineuse en provenance du véhicule précédent ou arrivant en face : les phares passent aux feux de route.

La caméra détecte une source lumineuse en provenance du véhicule précédent ou arrivant en face : les phares passent aux feux de croisement.

La plage de surveillance de la caméra s'étend sur 38 degrés. La distance à laquelle la caméra peut détecter une source lumineuse située devant dépend des conditions, telles que l'intensité de la source lumineuse et les conditions climatiques.

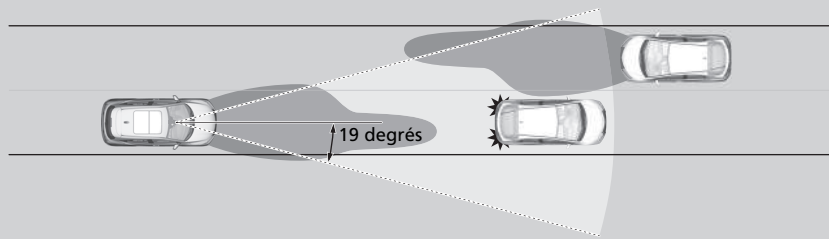

►► Système de prise en charge des feux de route*

Le système de prise en charge des feux de route détermine quand modifier le faisceau des phares en fonction de l'intensité des phares devant le véhicule. Dans les cas suivants, le système peut ne pas répondre correctement à l'intensité :

- L'intensité des phares du véhicule précédent ou arrivant en face est trop élevée ou trop faible.
- La visibilité est mauvaise en raison des conditions climatiques (pluie, neige, brouillard, givre sur le pare-brise, etc.).
- D'autres sources lumineuses, comme des lampadaires ou des panneaux d'affichage électriques, éclairent la route devant le véhicule.
- Le niveau d'intensité lumineuse de la route devant le véhicule change en permanence.
- La route est accidentée ou très sinueuse.
- Un véhicule vous double, ou un véhicule situé devant ne se trouve pas en position de vous précéder ou d'arriver en face.
- Le véhicule est incliné en raison d'une charge lourde à l'arrière.

Si le changement d'intensité du faisceau des phares gêne la conduite, changer le faisceau des phares manuellement.

Si vous ne voulez pas que le système s'allume à chaque fois que le commutateur d'éclairage est activé **AUTO**, consulter un concessionnaire.

Pour activer le système

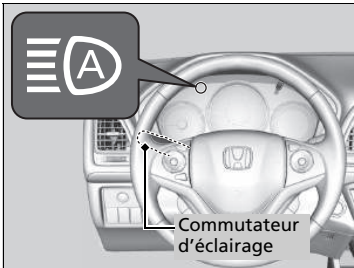

Mettre la commande des phares en position **AUTO** et le levier en position feux de croisement.

☑ **Commutateurs d'éclairage** P. 178

Le témoin du système de prise en charge des feux de route s'allume.

■ Désactivation temporaire

Le système de prise en charge des feux de route est désactivé de façon temporaire dans les cas suivants :

- La vitesse du véhicule est inférieure à 24 km/h en continu.
- La vitesse du véhicule est inférieure à 10 km/h.
- Les essuie-glaces fonctionnent à grande vitesse pendant plus de quelques secondes.

Le système est réactivé lorsque la condition ayant provoqué l'annulation disparaît.

☒ Pour activer le système

Pour que le système de prise en charge des feux de route fonctionne correctement :

- Ne pas placer d'objet reflétant la lumière sur la planche de bord.
- Maintenir le pare-brise autour de la caméra propre. Lors du nettoyage du pare-brise, s'assurer de ne pas appliquer de produit nettoyant sur l'objectif de la caméra.
- Ne pas fixer d'objet, d'autocollant ou de ruban adhésif dans la zone autour de la caméra.
- Ne pas toucher l'objectif de la caméra.

Si la caméra reçoit un impact important ou si des réparations sont nécessaires autour de la caméra, contacter un réparateur agréé.

Lors du stationnement, pour contribuer à empêcher que des températures intérieures élevées entraînent l'arrêt du système de la caméra, garer le véhicule à un emplacement ombragé ou orienter l'avant du véhicule dans la direction opposée au soleil.

En cas d'utilisation d'un pare-soleil réfléchissant, ne pas le laisser couvrir le logement de la caméra. Le fait de couvrir la caméra peut concentrer la chaleur sur celle-ci.

Si le message  apparaît :

- Utiliser le système de commande de la climatisation pour refroidir l'intérieur et, si nécessaire, le mode désembuage lorsque les vitres sont embuées.
- Commencer à conduire le véhicule pour abaisser la température du pare-brise, ce qui refroidit le pourtour de la caméra.

■ Pour désactiver manuellement le système de façon temporaire

Il est possible de désactiver le système lors du passage manuel aux feux de route. Pousser le levier vers l'avant jusqu'à ce qu'un déclic se fasse entendre, ou tirer légèrement le levier vers le conducteur pour passer aux feux de route. Le témoin du système de prise en charge des feux de route s'éteint.

Pour réactiver immédiatement le système de prise en charge des feux de route, tirer le levier vers le conducteur et le maintenir dans cette position pendant quelques secondes.

Feux de jour

Les feux diurnes s'allument quand les conditions suivantes sont remplies :

- Contacteur d'allumage sur MARCHE *1.
- Les feux de position ou les phares sont éteints.

*1 : Les modèles équipés du système d'accès sans clé ont un bouton **ENGINE START/STOP** au lieu d'un contacteur d'allumage.

►► Pour activer le système

Si le message  apparaît :
Garer le véhicule dans un endroit sûr. Essuyer les débris qui obstruent le pare-brise, puis reprendre la conduite. Si le message reste allumé, même après avoir conduit pendant un certain temps avec le pare-brise propre, faire vérifier votre véhicule par un concessionnaire.

Essuie-glaces et lave-glaces

■ Essuie-glace/Lave-glace avant

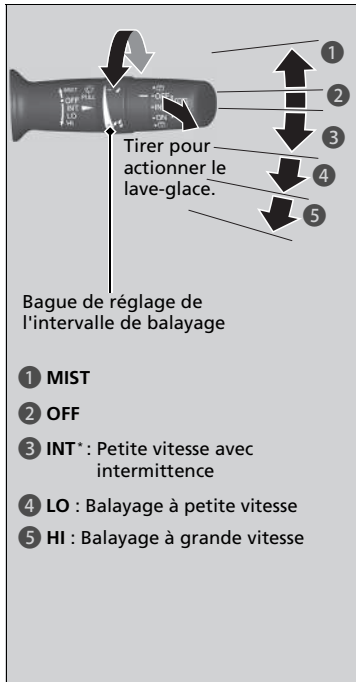

Les essuie-glaces et les lave-glaces avant peuvent être utilisés lorsque le contacteur d'allumage est sur MARCHE *1.

■ MIST

Les essuie-glaces fonctionnent à grande vitesse jusqu'à ce que le levier soit relâché.

■ Commande d'essuie-glace (OFF, INT*, LO, HI)

Modifier le réglage du commutateur d'essuie-glaces en fonction de l'intensité de la pluie.

■ AUTO*

➤ Essuie-glaces intermittents automatiques* P. 188

■ Réglage du fonctionnement des essuie-glaces*

Tourner la bague de réglage pour régler le fonctionnement des essuie-glaces.



— Vitesse inférieure, moins de balayages

+ Vitesse supérieure, plus de balayages

■ Lave-glace

Tirer le levier vers soi pour pulvériser le liquide. Lorsque l'on actionne le levier pendant plus d'une seconde, le jet s'arrête, les essuie-glaces balaient encore deux ou trois fois le pare-brise pour le nettoyer, puis s'arrêtent.

*1 : Les modèles équipés du système d'accès sans clé ont un bouton **ENGINE START/STOP** au lieu d'un contacteur d'allumage.

* Non disponible sur tous les modèles

► Essuie-glaces et lave-glaces

REMARQUE

Ne pas utiliser les essuie-glaces lorsque le pare-brise est sec. Cela risquerait de rayer le pare-brise ou d'endommager les balais en caoutchouc.

REMARQUE

Par temps froid, les balais peuvent geler et coller au pare-brise.

L'utilisation des essuie-glaces dans ces conditions peut les endommager. Utiliser le désembueur pour réchauffer le pare-brise, puis activer les essuie-glaces.

Modèles sans essuie-glaces intermittents automatiques

Si le véhicule accélère alors que les essuie-glaces fonctionnent par intermittence, l'intervalle de balayage diminue. Lorsque le véhicule se met en mouvement, les essuie-glaces effectuent un simple balayage.

Lorsque le véhicule prend de la vitesse, le fonctionnement des essuie-glaces est identique, qu'ils soient réglés sur l'intervalle le plus court ou sur **LO**.

Désactiver les lave-glaces s'il n'y a plus de liquide de lave-glace.

La pompe peut être endommagée.

Le moteur d'essuie-glace est équipé d'un coupe-circuit pouvant interrompre temporairement le fonctionnement du moteur pour éviter la surcharge. Le fonctionnement de l'essuie-glace reprend au bout de quelques minutes, une fois le circuit revenu à la normale.

Essuie-glaces intermittents automatiques*

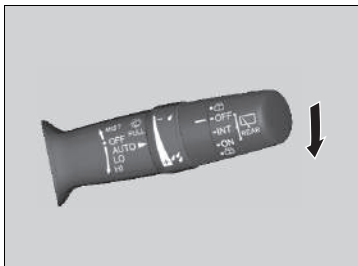

Lorsqu'on abaisse le levier sur **AUTO**, les essuie-glaces effectuent un balayage **AUTO**, les essuie-glaces passent en mode automatique.

Les essuie-glaces fonctionnent de façon intermittente, à basse vitesse ou à haute vitesse ou s'arrêtent selon la quantité de pluie détectée par le capteur.

Réglage de sensibilité du mode AUTO

En mode **AUTO**, il est possible de régler la sensibilité du capteur de pluie au moyen de la bague de réglage de fréquence du balayage intermittent.

Sensibilité du capteur



Faible sensibilité :
Vitesse inférieure, moins de balayages

Haute sensibilité :
Vitesse supérieure, plus de balayages

Essuie-glaces intermittents automatiques*

Le capteur de pluie est à l'emplacement indiqué ci-dessous.

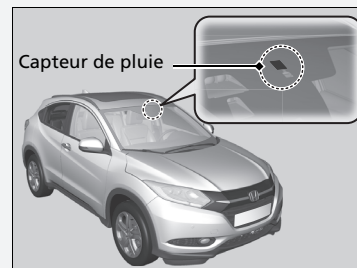

Ne pas mettre le levier d'essuie-glace en position **AUTO** pour laver le pare-brise ou passer dans une station de lavage. Avec le levier d'essuie-glace dans la position **AUTO** et le contacteur d'allumage sur MARCHE **II**^{*1}, le détecteur de pluie peut déclencher le fonctionnement automatique des essuie-glaces.

Si l'essuie-glace s'arrête en raison d'un obstacle, comme l'accumulation de neige, arrêter le véhicule dans un lieu sûr. Tourner la commande d'essuie-glace sur **OFF** et le contacteur d'allumage sur ACCESSOIRES **I** ou ANTIVOL **0**^{*1}, puis retirer l'obstacle.

*1: Les modèles équipés du système d'accès sans clé ont un bouton **ENGINE START/STOP** au lieu d'un contacteur d'allumage.

Essuie-glace/lave-glace arrière

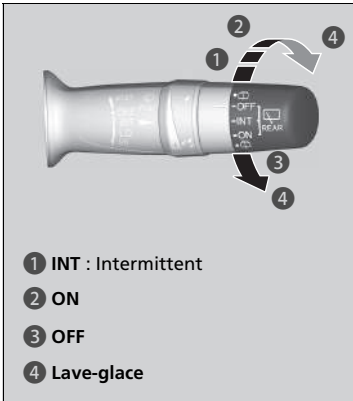

L'essuie-glace et le lave-glace arrière peuvent être utilisés lorsque le contacteur d'allumage est sur MARCHE **II***1.

■ Commande d'essuie-glace (OFF, INT, ON)

L'essuie-glace fonctionne de façon intermittente après quelques balayages.

■ Lave-glace (☹)

Pulvérise lorsque le commutateur est placé dans cette position.

Maintenir le commutateur pour activer l'essuie-glace et pulvériser le liquide lave-glace. Une fois le commutateur relâché, le fonctionnement s'interrompt après quelques balayages.

■ Fonctionnement en marche arrière

Lorsque la transmission passe en mode **R** alors que les essuie-glaces avant sont activés, l'essuie-glace arrière est activé automatiquement comme suit, même si sa commande n'est pas actionnée.

Position de l'essuie-glace avant	Fonctionnement de l'essuie-glace arrière
INT (intermittent)	Intermittent
LO (balayage à petite vitesse)	Continue
HI (balayage à grande vitesse)	

*1 : Les modèles équipés du système d'accès sans clé ont un bouton **ENGINE START/STOP** au lieu d'un contacteur d'allumage.

Commande d'intensité lumineuse

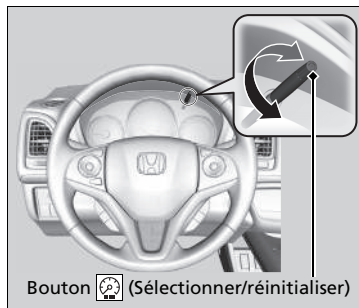

Lorsque le contacteur d'allumage est sur MARCHE **II**^{*1}, il est possible d'utiliser le bouton (Sélectionner/réinitialiser) pour régler la luminosité du tableau de bord.

Augmenter l'intensité lumineuse : tourner le bouton vers la droite.

Diminuer l'intensité lumineuse : tourner le bouton vers la gauche.

L'affichage multi-information revient à son état d'origine quelques secondes après le réglage de l'intensité lumineuse.

■ Indicateur de niveau d'intensité lumineuse

Le niveau d'intensité lumineuse est indiqué sur l'affichage multi-information au cours du réglage.

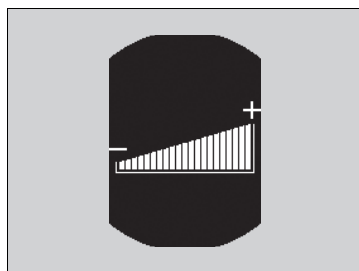

» Commande d'intensité lumineuse

L'éclairage du tableau de bord varie selon que l'éclairage extérieur est allumé ou éteint. L'éclairage du tableau de bord baisse d'intensité pour réduire l'éblouissement quand l'éclairage extérieur est allumé.

Une pression sur le bouton permet de basculer l'affichage.

Tourner le bouton vers la droite jusqu'au niveau maximal d'intensité lumineuse. Cela annule la fonction d'intensité lumineuse réduite du tableau de bord lorsque les feux sont allumés.

Il est possible de définir un réglage différent de l'intensité lumineuse selon que les feux sont allumés ou éteints.

*1 : Les modèles équipés du système d'accès sans clé ont un bouton **ENGINE START/STOP** au lieu d'un contacteur d'allumage.

Icône Désembueur arrière/rétroviseur chauffant

Appuyer sur l'icône pour désembuer la lunette arrière et les rétroviseurs lorsque le contacteur d'allumage est placé sur la position MARCHE *1.

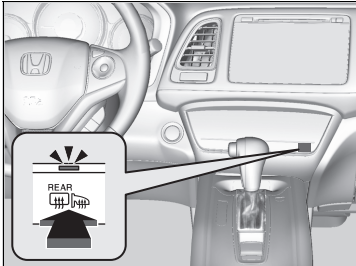

Le désembueur arrière et les rétroviseurs extérieurs chauffants se désactivent automatiquement au bout de 10 à 30 minutes en fonction de la température extérieure.

Toutefois, si la température extérieure est inférieure ou égale à 0 °C, ils ne se désactivent pas automatiquement.

☒ Icône Désembueur arrière/rétroviseur chauffant

REMARQUE

En nettoyant l'intérieur de la lunette arrière, veiller à ne pas endommager les fils chauffants.

Il est essentiel d'essuyer la lunette d'un côté à l'autre, le long des fils chauffants du désembueur.

Ce système consomme beaucoup d'énergie. Il faut donc le désactiver une fois la vitre désembuée.

Ne pas utiliser le système pendant une durée prolongée lorsque le moteur tourne au ralenti. Cela peut affaiblir la batterie et rendre le démarrage du moteur difficile.

Lorsque la température extérieure est inférieure à 5 °C, le rétroviseur chauffant peut s'activer automatiquement pendant 10 minutes lorsque le contacteur d'allumage est placé en position MARCHE *1.

*1 : Les modèles équipés du système d'accès sans clé ont un bouton **ENGINE START/STOP** au lieu d'un contacteur d'allumage.

Réglage du volant de direction

La hauteur du volant de direction et la distance le séparant du corps peuvent être réglées de façon à permettre au conducteur de tenir le volant de direction d'une façon appropriée pour la conduite.

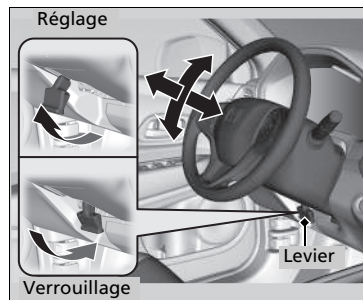

1. Tirer le levier de réglage du volant de direction vers le haut.
 - Le levier de réglage du volant de direction est placé sous la colonne de direction.
2. Déplacer le volant de direction vers le haut ou vers le bas, vers l'avant ou vers l'arrière.
 - S'assurer que les jauges et témoins du tableau de bord sont bien visibles.
3. Abaisser le levier de réglage du volant de direction pour verrouiller le volant en position.
 - Après le réglage de la position, vérifier si le volant de direction est bien verrouillé dans la position correcte en essayant de le déplacer vers le haut, vers le bas, vers l'avant ou vers l'arrière.

► Réglage du volant de direction

⚠ ATTENTION

Le réglage de la position du volant de direction pendant la conduite peut provoquer une perte de contrôle du véhicule et un accident pouvant occasionner de graves blessures.

Régler le volant de direction uniquement lorsque le véhicule est à l'arrêt.

Effectuer tout réglage du volant de direction avant de prendre la route.

Rétroviseur

Régler l'angle du rétroviseur lorsqu'on est assis dans la position de conduite correcte.

Rétroviseur intérieur avec positions jour et nuit*

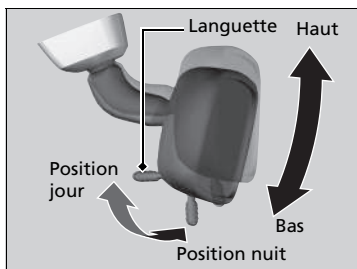

Basculer la languette pour changer de position. La position nuit réduit l'éblouissement causé par les phares des autres véhicules en conduite nocturne.

Rétroviseur intérieur automatique à électrochrome*

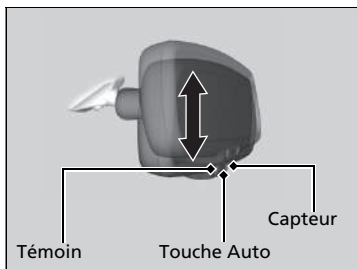

Lors de la conduite de nuit, le rétroviseur intérieur électrochrome automatique réduit l'éblouissement causé par les phares du véhicule se trouvant derrière. Appuyer sur la touche Auto pour activer et désactiver cette fonction. Lorsque cette fonction est activée, le témoin Auto s'allume.

▣ Réglage des rétroviseurs

Veiller à ce que les rétroviseurs intérieur et extérieurs soient propres et réglés de façon à procurer la meilleure visibilité.

Régler les rétroviseurs avant de prendre la route.

➤ **Réglage de la position des sièges** P. 197

▣ Rétroviseur intérieur automatique à électrochrome*

La fonction d'assombrissement automatique s'annule lorsque le levier de vitesses est en position **R**.

* Non disponible sur tous les modèles

Rétroviseurs extérieurs électriques

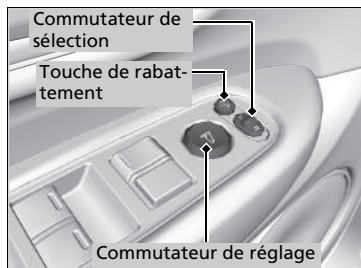

Il est possible de régler les rétroviseurs extérieurs lorsque le contacteur d'allumage est sur MARCHE **II***1.

■ Réglage de la position des rétroviseurs

Commutateur de sélection L/R : sélectionner le rétroviseur gauche ou droit. Après avoir réglé le rétroviseur, ramener le sélecteur en position centrale.

Commutateur de réglage de position de rétroviseur : appuyer sur la gauche, la droite, le haut ou le bas du commutateur pour régler le rétroviseur.

■ Rétroviseurs extérieurs rabattables

Appuyer sur la touche de rabattement pour rabattre ou déployer les rétroviseurs extérieurs.

■ Rétroviseur extérieur à inclinaison automatique en marche arrière *



S'il est activé, le rétroviseur côté passager s'incline automatiquement vers le bas lorsque le levier de vitesses est en position **R** ; ceci améliore la visibilité côté passager du véhicule lors d'une marche arrière. Le rétroviseur revient automatiquement sur sa position d'origine lorsque l'on désengage la position **R**.

Pour activer cette fonction, placer le contacteur d'allumage en position MARCHE **II***1 et faire coulisser le commutateur de sélection vers le côté passager.

*1 : Les modèles équipés du système d'accès sans clé ont un bouton **ENGINE START/STOP** au lieu d'un contacteur d'allumage.

■ Fonction de rabattement automatique des rétroviseurs*

■ Rabattement des rétroviseurs

Appuyer deux fois en moins de 10 secondes sur le bouton de verrouillage de la télécommande ou de la télécommande d'accès sans clé et le maintenir enfoncé.

- La touche peut être relâchée lorsque les rétroviseurs commencent à se rabattre automatiquement.

Modèles avec système d'accès sans clé

Appuyer deux fois en moins de 10 secondes sur la touche de verrouillage de porte sur l'une des poignées de porte avant extérieures ou sur le hayon et la maintenir enfoncée.

- La touche peut être relâchée lorsque les rétroviseurs commencent à se rabattre automatiquement.

■ Déploiement des rétroviseurs

Déverrouiller toutes les portes et le hayon à l'aide de la télécommande. Ouvrir la porte conducteur.

- Les rétroviseurs commencent à se déployer automatiquement.

Modèles avec système d'accès sans clé

Saisir l'une des poignées de porte avant extérieures ou appuyer sur le bouton d'ouverture du hayon et déverrouiller toutes les portes et le hayon. Ouvrir la porte conducteur.

- Les rétroviseurs commencent à se déployer automatiquement.

☒ Déploiement des rétroviseurs

Les rétroviseurs ne se déploient pas automatiquement s'ils ont été rabattus à l'aide de la touche de rabattement.

* Non disponible sur tous les modèles

■ Vue élargie du rétroviseur conducteur

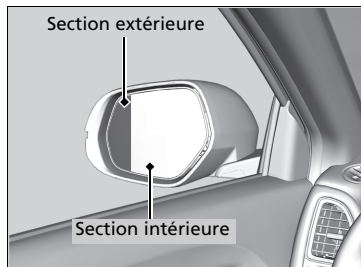

Le rétroviseur conducteur est doté de sections intérieure et extérieure. La section extérieure est légèrement courbée pour fournir un angle de vue plus large qu'un rétroviseur plat standard. Cette vue plus large permet de contrôler les zones qui ne sont pas visibles dans un rétroviseur standard.

☞ Vue élargie du rétroviseur conducteur

Les objets visibles dans la section extérieure du rétroviseur conducteur apparaissent plus petits que les objets dans le reste du rétroviseur. En réalité, ils sont plus proches qu'ils n'y paraissent.

Ne pas s'appuyer sur les rétroviseurs. Toujours regarder sur le côté et derrière le véhicule avant de changer de voie.

Réglage de la position des sièges

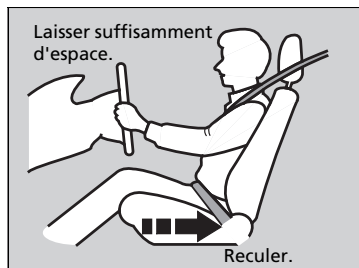

Régler le siège conducteur aussi loin que possible tout en gardant un contrôle total du véhicule. Le conducteur doit pouvoir s'asseoir en position droite au fond du siège, enfoncer les pédales sans avoir à se pencher en avant et tenir confortablement le volant. Le siège passager avant doit être réglé de la même façon, pour qu'il soit aussi éloigné que possible de l'airbag frontal logé dans la planche de bord.

■ Réglage du siège avant

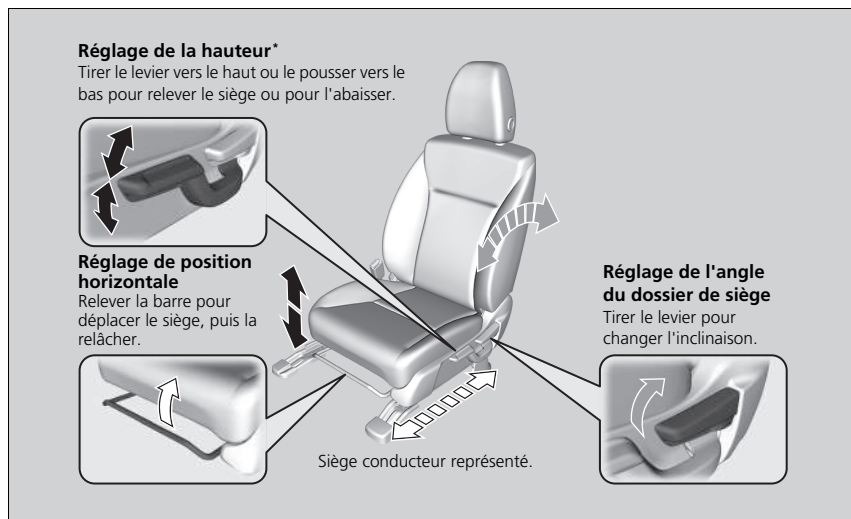

⊗ Réglage des sièges

⚠ ATTENTION

Ne pas s'asseoir trop près d'un airbag frontal car son déploiement pourrait causer des blessures graves, voire mortelles.

Toujours s'asseoir aussi loin que possible des coussins gonflables frontaux tout en gardant le contrôle du véhicule.

En plus du siège, il est possible de régler le volant de direction, vers le haut ou le bas, l'avant ou l'arrière. Laisser au moins 25 cm entre le centre du volant de direction et le thorax.

Toujours régler les sièges avant de conduire.

Une fois un siège correctement réglé, essayer de le déplacer en avant et en arrière pour s'assurer qu'il est bloqué en position.

* Non disponible sur tous les modèles

■ Réglage des dossiers de siège

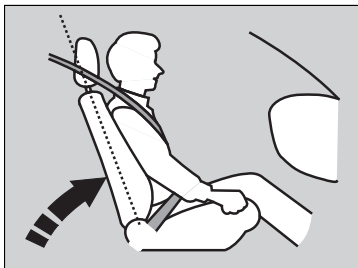

Régler le dossier du siège conducteur à une position confortable et bien droite, tout en laissant suffisamment d'espace entre le thorax et le couvercle du volant de direction.

Le passager avant doit également régler son dossier de siège sur une position confortable et bien droite.

L'inclinaison d'un dossier de siège de telle sorte que la ceinture diagonale ne repose plus sur le thorax de l'occupant réduit la capacité de protection de la ceinture. Cette situation augmente également le risque de glisser sous la ceinture en cas de collision et de subir de graves blessures. Plus le siège est incliné, plus le risque de blessure est important.

▣ Réglage des dossiers de siège

⚠ ATTENTION

Une inclinaison trop importante du dossier de siège peut entraîner des blessures graves, voire la mort, en cas de collision.

Régler le dossier de siège en position droite et s'asseoir bien en arrière sur le siège.

Ne pas placer de coussin ou autre objet entre le dos et le dossier de siège.

Cela pourrait empêcher le bon fonctionnement de la ceinture de sécurité ou de l'airbag.

S'il semble difficile de garder une distance suffisante par rapport au volant de direction tout en permettant la manipulation des commandes, l'utilisation potentielle d'un type d'équipement adaptatif est recommandée.

Réglage des appuie-têtes

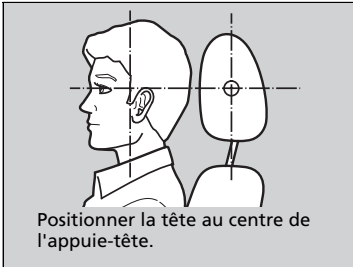

Le véhicule est équipé d'un appuie-tête pour chaque place assise.

Les appuie-têtes sont très efficaces pour protéger contre le coup du lapin et autres blessures dues à une collision arrière lorsque le centre de l'arrière de la tête de l'occupant repose contre le centre de l'appuie-tête. Le haut des oreilles de l'occupant doit être au même niveau que la hauteur du centre de l'appuie-tête.

⌘ Réglage des appuie-têtes

⚠ ATTENTION

Le positionnement incorrect des appuie-têtes réduit leur efficacité et augmente le risque de blessures graves en cas de collision.

Veiller à ce que les appuie-têtes soient bien en place et correctement positionnés avant la conduite.

Pour qu'un appuie-tête fonctionne correctement.

- Ne pas accrocher d'objets sur les appuie-têtes ou sur les tiges des appuie-têtes.
- Ne pas placer d'objet entre un occupant et le dossier de siège.
- Poser chaque appuie-tête à l'emplacement qui lui correspond.

■ Réglage de la position des appuie-têtes avant

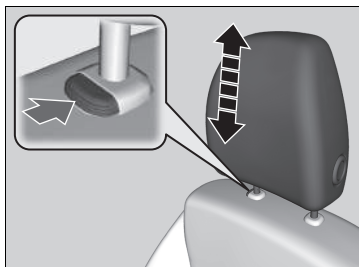

Pour remonter l'appuie-tête : le tirer vers le haut.

Pour abaisser l'appuie-tête : le pousser vers le bas tout en appuyant sur le bouton de déverrouillage.

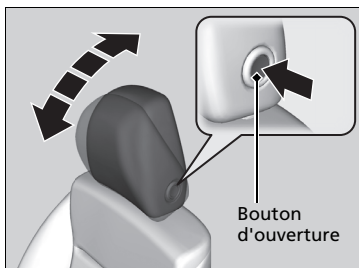

Pour incliner l'appuie-tête vers l'avant :

pousser l'arrière de l'appuie-tête vers l'avant.

Pour incliner l'appuie-tête vers l'arrière : le

pousser vers l'arrière tout en appuyant sur le bouton d'ouverture situé sur le côté de l'appuie-tête.

■ Changement de position d'un appui-tête de siège arrière

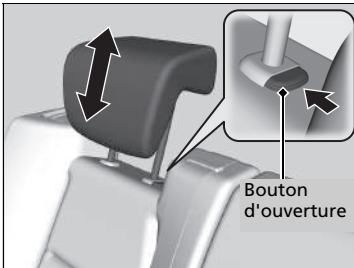

Le passager assis à la place centrale arrière ou à une place extérieure arrière doit régler son appui-tête à la hauteur voulue avant le démarrage du véhicule.

Pour remonter l'appui-tête :

Le tirer vers le haut.

Pour abaisser l'appui-tête :

Le pousser vers le bas tout en appuyant sur le bouton de déverrouillage.

■ Dépose et repose des appui-têtes

Les appui-têtes peuvent être déposés pour nettoyage ou réparation.

Pour déposer un appui-tête :

Remonter l'appui-tête au maximum. Puis appuyer sur le bouton de verrouillage et retirer l'appui-tête.

Pour réinstaller un appui-tête :

Réintroduire les tiges, puis régler l'appui-tête à la hauteur correcte tout en appuyant sur le bouton de déverrouillage. Tirer sur l'appui-tête pour confirmer qu'il est bien bloqué en place.

☒ Changement de position d'un appui-tête de siège arrière

Lorsqu'un passager utilise l'appui-tête du siège arrière, l'appui-tête doit être relevé au maximum. Ne pas l'utiliser en position abaissée.

☒ Dépose et repose des appui-têtes

⚠ ATTENTION

Les occupants risquent de graves blessures en cas de collision si les appui-têtes ne sont pas reposés ou s'ils sont mal reposés.

Toujours remettre les appui-têtes en place avant de prendre la route.

Pour déposer et installer les appui-tête extérieurs arrière, incliner le dossier légèrement vers l'avant dans la mesure où l'espace entre le plafond et le dossier est limité.

■ Maintenir une position assise correcte

Une fois les sièges et les appuie-têtes réglés et les ceintures de sécurité bouclées, il est très important que tous les occupants restent assis dans une position droite, bien calés sur leur siège, les pieds reposant sur le sol, jusqu'à ce que le véhicule soit stationné dans un endroit sûr et que le moteur soit coupé.

Une position assise incorrecte peut augmenter le risque de blessures lors d'une collision. Par exemple, si un occupant adopte une position avachie, s'allonge, se tourne sur le côté, s'assoit trop en avant, se penche en avant ou sur le côté ou cale un ou les deux pieds en les surélevant, le risque de blessure en cas de collision augmente de façon importante.

En outre, un occupant mal assis sur le siège avant peut être gravement ou fatalement blessé lors d'une collision en heurtant des pièces de l'habitacle ou en étant percuté par un airbag frontal en cours de déploiement.

ⓘ Maintenir une position assise correcte

ATTENTION

Une position assise incorrecte peut entraîner des blessures graves, voire la mort, en cas de collision.

Toujours s'asseoir en position droite, bien en arrière sur le siège, les pieds reposant sur le plancher.

Sièges arrière

■ Réglage des dossiers de siège arrière

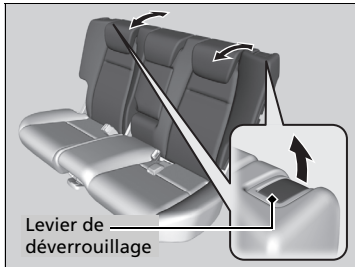

Tirer le levier situé sur la droite pour modifier l'angle de la partie droite des sièges arrière, et le levier situé à gauche pour la partie gauche.

■ Comment rabattre les sièges arrière

Les sièges arrière peuvent se rabattre séparément pour fournir un espace de rangement supplémentaire.

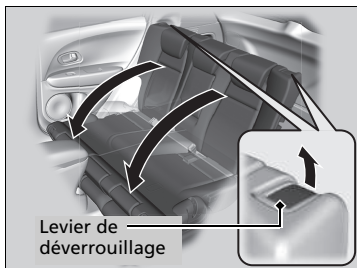
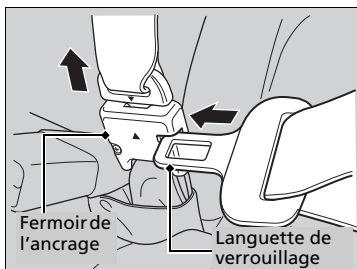

■ Pour rabattre le siège

1. Commencer par ranger la ceinture de sécurité centrale. Insérer la languette de verrouillage dans la fente du côté du fermoir de l'ancrage. Enrouler la ceinture de sécurité dans son support, dans le pavillon.

▣ Ceinture de sécurité avec ancrage amovible P. 46

2. Régler l'appuie-tête au minimum.
3. Tirer le levier de déverrouillage et rabattre le dossier de siège.

Pour remettre le siège dans sa position d'origine, tirer le dossier vers le haut, en position verticale.

▣ Comment rabattre les sièges arrière

Veiller à ce que tous les objets présents dans le compartiment à bagages ou s'étendant jusqu'aux sièges arrière soient bien fixés. Les objets non fixés peuvent être projetés vers l'avant en cas de freinage brutal.

Retirer tout objet présent sur le coussin du siège arrière et sur le plancher avant de rabattre le siège arrière.

Pour verrouiller le dossier en position droite, le pousser vers l'arrière jusqu'à ce qu'il se bloque.

S'assurer que le dossier, l'appuie-tête et le coussin sont bien verrouillés avant de démarrer. S'assurer également que toutes les ceintures thoraciques arrière se trouvent devant les dossiers et que la ceinture thoracique centrale est repositionnée dans la fente de fixation.

■ Comment remettre les sièges arrière en place

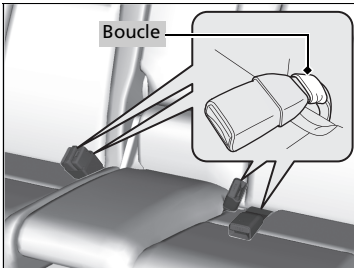

Relever séparément les coussins des sièges arrière droit et gauche pour libérer de la place pour les bagages.

■ Relevage du coussin de siège

1. S'assurer que les boucles des ceintures de sécurité sont dans leur boucle, sur le siège.
2. Relever le coussin de siège arrière.
3. Replier la patte de siège vers le bas tout en poussant fermement le coussin de siège contre le dossier pour le bloquer.

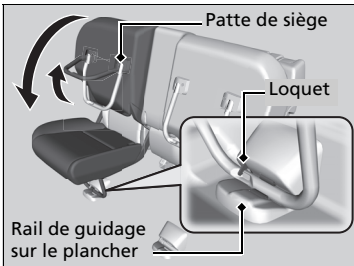
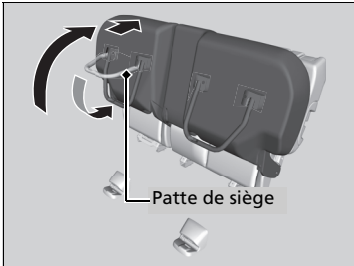

■ Remise du siège dans sa position d'origine

1. Maintenir le coussin de siège en position droite, puis relever complètement la patte du siège.
 - Le coussin de siège peut tomber de manière abrupte une fois la patte de siège relevée.
2. Placer délicatement le coussin et la patte du siège dans le guide au sol.
 - Un verrou apparaît lorsque la patte est correctement placée.

☒ Comment remettre les sièges arrière en place

Après avoir remis le siège en place, dans sa position d'origine, s'assurer que le siège est bien fixé en le faisant bouger d'avant en arrière.

S'assurer qu'aucun objet n'est présent sur le siège avant de relever le coussin de siège. Veiller à ce qu'aucun obstacle ne soit présent autour du guide au sol avant de remettre le siège dans sa position d'origine.

Accoudoir

■ Utilisation de l'accoudoir de siège avant

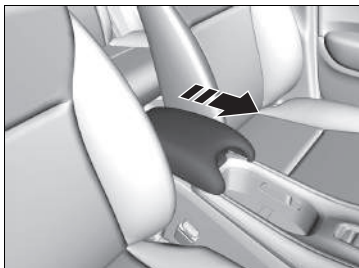

Le couvercle de console peut faire office d'accoudoir.

Pour régler :

Faire glisser l'accoudoir à la position voulue.

■ Utilisation de l'accoudoir de siège arrière *



Abaissier l'accoudoir placé dans le dossier de siège central.

Eclairage intérieur

Commutateur d'éclairage intérieur

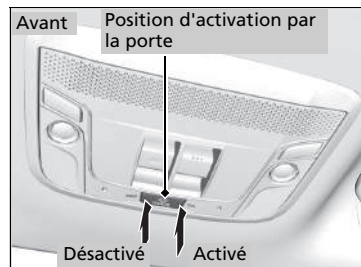

■ ON

L'éclairage intérieur s'allume, que les portes soient ouvertes ou fermées.

■ Position d'activation par la porte

L'éclairage intérieur s'allume dans les conditions suivantes :

- Lorsqu'une des portes est ouverte.
- Lorsque la porte conducteur est déverrouillée.

Modèles sans système d'accès sans clé

- Lorsque la clé est retirée du contacteur d'allumage.

Modèles avec système d'accès sans clé

- Lorsque le mode d'alimentation est réglé sur MOTEUR COUPÉ (ANTIVOL).

■ OFF

L'éclairage intérieur reste éteint, que les portes soient ouvertes ou fermées.

☒ Commutateur d'éclairage intérieur

Dans la position d'activation par les portes, l'éclairage intérieur s'assombrit et s'éteint au bout de 30 secondes après la fermeture des portes.

L'éclairage s'éteint au bout de 30 secondes dans les conditions suivantes :

- Lorsque la porte conducteur est déverrouillée sans être ouverte.

Modèles sans système d'accès sans clé

- Lorsque la clé est retirée du contacteur d'allumage sans ouvrir une porte.

Modèles avec système d'accès sans clé

- Lorsque le mode d'alimentation est défini sur MOTEUR COUPÉ (ANTIVOL), mais qu'aucune porte n'est ouverte.

L'éclairage intérieur s'éteint immédiatement dans les conditions suivantes :

- Lorsque la porte conducteur est verrouillée.
- Lorsque le contacteur d'allumage est placé sur MARCHE **II***1.

Modèles sans système d'accès sans clé

- Lorsque la porte conducteur est fermée et que la clé est dans le contacteur d'allumage.

Modèles avec système d'accès sans clé

- Lorsque vous fermez la porte conducteur en mode ACCESSOIRES.

Si l'une des portes reste ouverte en mode MOTEUR COUPÉ (ANTIVOL) ou sans clé dans le contacteur d'allumage, l'éclairage intérieur s'éteint au bout de 15 minutes.

*1 : Les modèles équipés du système d'accès sans clé ont un bouton **ENGINE START/STOP** au lieu d'un contacteur d'allumage.

■ Lecteurs de carte

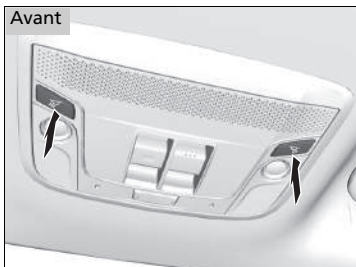

Les lecteurs de carte peuvent être activés et désactivés en appuyant sur le bouton  (lecteur de carte).



▣ Lecteurs de carte

Lorsque le commutateur d'éclairage intérieur est sur la position Activé et qu'une porte est ouverte, le lecteur de cartes arrière ne s'éteint pas lorsqu'on appuie sur le bouton .

■ Ampoule du compartiment à bagages

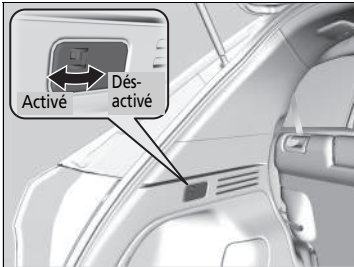

■ MARCHE

Le témoin s'allume à l'ouverture du hayon et s'éteint lorsqu'il est fermé.

■ ARRÊT

Le témoin reste éteint, que le hayon soit ouvert ou non.

Équipement de confort intérieur

■ Boîte à gants

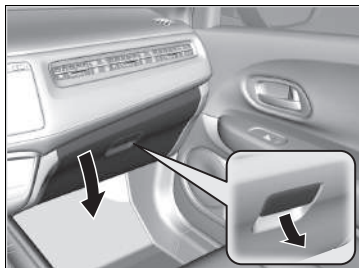

Tirer sur la poignée pour ouvrir la boîte à gants.

■ Compartiment de console

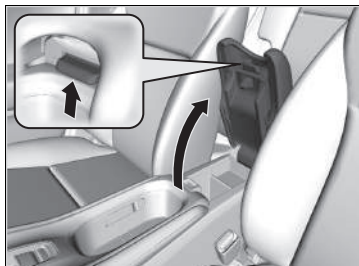

Tirer sur la poignée pour ouvrir le compartiment de console.

☒ Boîte à gants

⚠ ATTENTION

Une boîte à gants ouverte peut causer des blessures graves au passager avant en cas de collision, même si le passager utilise sa ceinture de sécurité.

Toujours maintenir la boîte à gants fermée pendant la marche.

Porte-gobelets



■ Porte-gobelets de siège avant

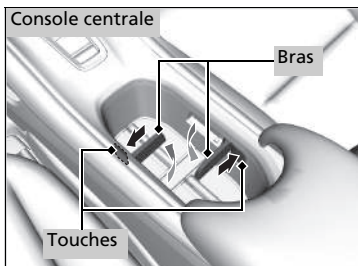

■ Porte-gobelets de la console centrale

Pour placer une boisson de petite taille :

Appuyer sur une touche à l'intérieur de la console pour relever la plaque inférieure. Les bras sortent pour maintenir une boisson.

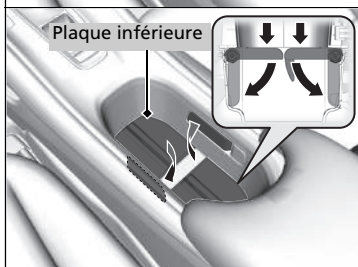

Pour placer une boisson de grande taille :

Fermer les bras et pousser la plaque inférieure vers le bas.

» Porte-gobelets

REMARQUE

Du liquide renversé peut endommager les revêtements de siège, la moquette et les composants électriques de l'habitacle.

Procéder avec précaution lors de l'utilisation des porte-gobelets. Les liquides chauds peuvent brûler.

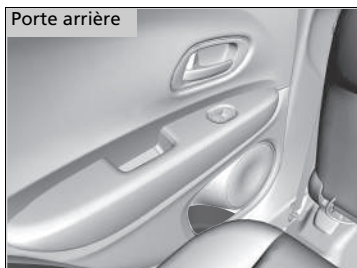

■ Porte-gobelets de sièges arrière

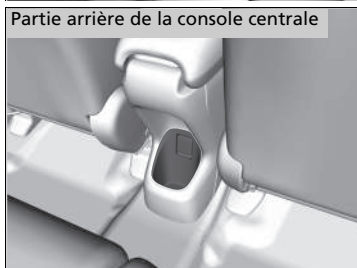

Compartiment de rangement sous le plancher

Modèles avec trousse de réparation des pneus
Modèles avec feux antibrouillard avant

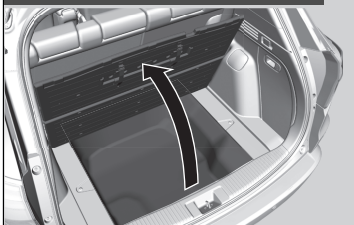

Modèles avec trousse de réparation des pneus
Modèles sans feux antibrouillard avant

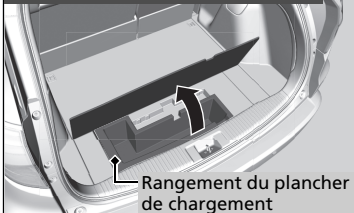

Modèles avec roue galette

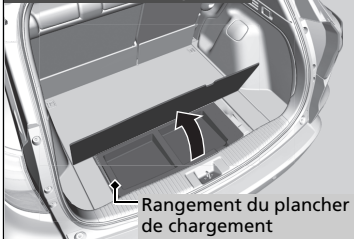

Tirer la trappe de plancher du compartiment à bagages.

■ Prise d'alimentation des accessoires

La prise d'alimentation des accessoires peut être utilisée lorsque le contacteur d'allumage est en position ACCESSOIRES **I** ou MARCHE **II***1.

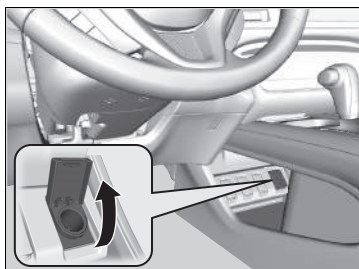

■ Prise d'alimentation des accessoires (panneau de commande)

Ouvrir le couvercle pour y accéder.

»» Prise d'alimentation des accessoires

REMARQUE

Ne pas insérer d'élément d'allume-cigares de type automobile.

Risque de surchauffe de la prise.

La prise d'alimentation des accessoires est conçue pour fournir une alimentation électrique de 12 Vcc pour les accessoires CC dont la consommation nominale est égale ou inférieure à 180 W (15 A).

Lorsque les deux prises sont utilisées en même temps, la consommation nominale totale des accessoires ne doit pas dépasser 180 W (15 A).

Pour éviter de décharger la batterie, n'utiliser la prise que lorsque le moteur tourne.

*1 : Les modèles équipés du système d'accès sans clé ont un bouton **ENGINE START/STOP** au lieu d'un contacteur d'allumage.

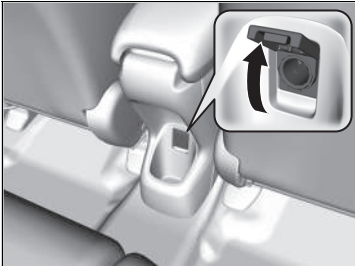

■ **Prise d'alimentation des accessoires
(à l'arrière de la console centrale)***

Ouvrir le couvercle pour y accéder.

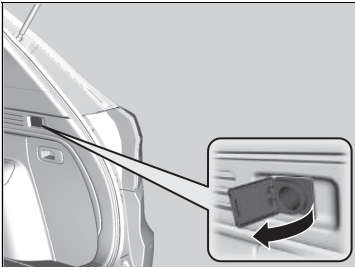

■ **Prise d'alimentation des accessoires
(compartiment à bagages)**

Ouvrir le couvercle pour y accéder.

* Non disponible sur tous les modèles

Porte-manteau



Des crochets porte-manteau sont montés sur les poignées de maintien arrière gauche et droite. Les faire sortir en les tirant vers le bas pour les utiliser.

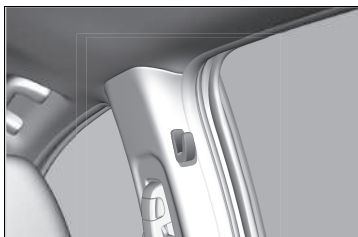

Des crochets porte-manteau sont montés sur les montants de porte gauche et droite.

Ancrage de fixation

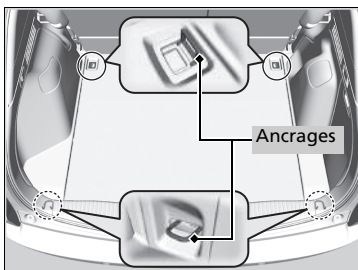

Les ancrages de fixation sur le plancher du compartiment à bagages peuvent être utilisés pour installer un filet de fixation pour les bagages.

Porte-manteau

Les crochets porte-manteau ne sont pas conçus pour porter des articles de grande taille ou lourds.

Ancrage de fixation

Ne laisser personne accéder aux éléments du compartiment à bagages pendant la conduite. Les objets non fixés peuvent provoquer des blessures en cas de freinage brutal.

■ Couvre-bagages*

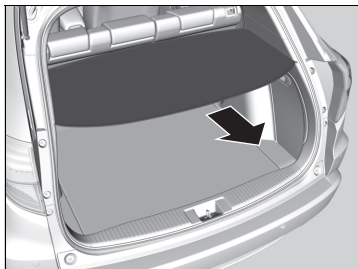

Le rideau peut être utilisé pour dissimuler les éléments et les protéger de la lumière directe du soleil.

■ Retrait :

Extraire la capote vers l'arrière et la déposer.

■ Pour la replier :

La capote est pliable.

1. Prendre les côtés opposés, replier la capote vers le milieu, puis tourner dans les deux sens opposés.
2. Enrouler la capote pour qu'elle prenne moins de place, comme indiqué.

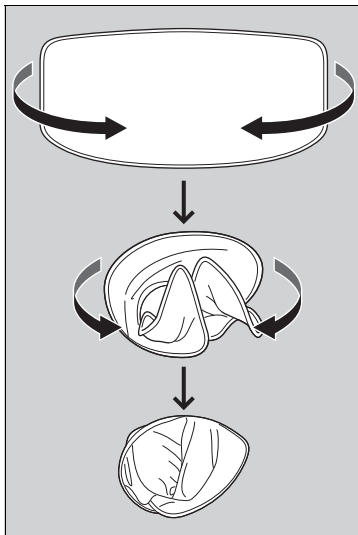

☒ Couvre-bagages*

Ne laisser personne accéder aux éléments du compartiment à bagages pendant la conduite. Les objets non fixés peuvent provoquer des blessures en cas de freinage brutal.

Ne pas stocker les articles du compartiment à bagages plus haut que le sommet du siège. Ils risquent de compromettre la visibilité et d'être projetés dans le véhicule en cas d'arrêt brusque.

Pour éviter d'endommager la capote, ne pas :

- Placer d'objet sur la capote.
- Appliquer un poids sur la capote.

Lors de la repose de la capote, mettre le côté étiqueté en premier.

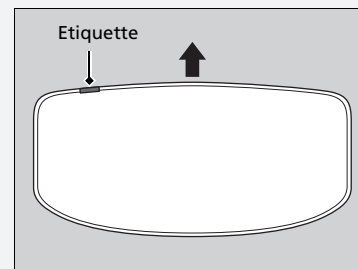

* Non disponible sur tous les modèles

■ Réchauffeurs de sièges*



Pour pouvoir utiliser le chauffage de siège, le contacteur d'allumage doit être sur MARCHE *1. Le réglage HI chauffe les sièges plus rapidement que le réglage LO.

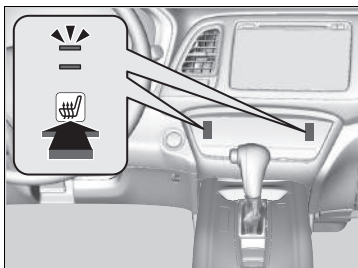

Appuyer sur l'icône de chauffage de siège.
Une fois - Réglage HI (deux témoins allumés)
Deux fois - Réglage LO
Trois fois - Réglage Désactivé (aucun témoin allumé)

Lorsque la température de confort est atteinte pendant l'utilisation du chauffage de siège en position HI, sélectionner LO pour maintenir le siège chaud.

*1 : Les modèles équipés du système d'accès sans clé ont un bouton **ENGINE START/STOP** au lieu d'un contacteur d'allumage.

▣ Réchauffeurs de sièges*

⚠ ATTENTION

Des brûlures causées par la chaleur sont possibles lors de l'utilisation des réchauffeurs de sièges.

Les personnes dont la sensibilité aux températures élevées est amoindrie (par exemple les personnes souffrant de diabète, de lésions neurologiques affectant les membres inférieurs ou de paralysie) ou dont la peau est sensible, ne doivent pas utiliser les réchauffeurs de sièges.

Ne pas utiliser les chauffages de siège, même sur la position LO, lorsque le moteur est arrêté. Dans de telles conditions, la batterie peut être affaiblie, rendant le moteur difficile à démarrer.

Sur le réglage LO, le chauffage fonctionne en continu et ne s'arrête pas automatiquement.

Utilisation de la commande automatique de la climatisation

Le système de commande de climatisation automatique maintient la température intérieure sélectionnée. Le système sélectionne également le bon équilibre entre air chaud et air frais pour augmenter ou diminuer la température de l'habitacle en fonction de vos besoins, aussi vite que possible.

Modèles avec icône SYNC

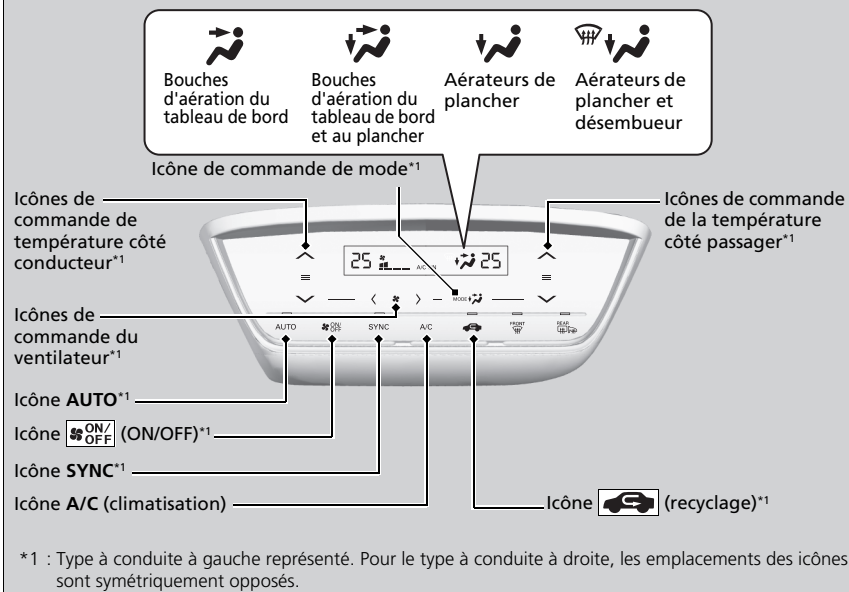

Utiliser le système lorsque le moteur tourne.

1. Sélectionner l'icône **AUTO**.
2. Régler la température intérieure à l'aide des icônes de commande de température côté conducteur ou côté passager.
3. Sélectionner l'icône  pour annuler.

Utilisation de la commande automatique de la climatisation

Si une icône est sélectionnée pendant l'utilisation du système de commande de la climatisation en mode Auto, la fonction de l'icône sélectionnée devient prioritaire. Le témoin **AUTO** s'éteint, mais les fonctions non liées à l'icône sélectionnée restent commandées automatiquement.

Pour empêcher l'air froid extérieur de pénétrer dans l'habitacle, le ventilateur peut ne pas se mettre en marche immédiatement après la sélection de l'icône **AUTO**.

Si l'habitacle est très chaud, il est possible de le rafraîchir plus rapidement en ouvrant partiellement les vitres, en plaçant le système sur Auto et en réglant la température sur un niveau bas. Passer du mode air frais au mode recirculation jusqu'à ce que la température ait diminué.

Lorsque la température est réglée sur la limite inférieure ou supérieure, **Lo** ou **Hi** s'affiche.

Il est possible de relever ou d'abaisser la température ou le réglage de vitesse du ventilateur en utilisant l'une ou l'autre icône de commande.

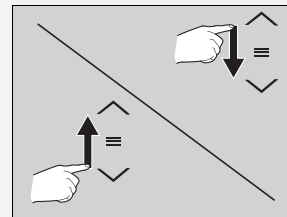

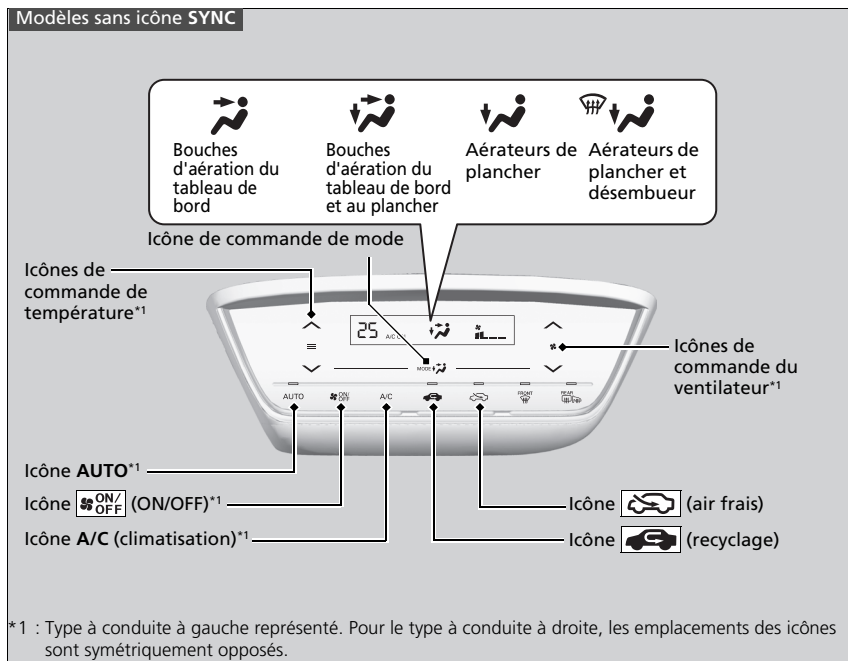

►► Utilisation de la commande automatique de la climatisation

Pour activer et désactiver le système de commande de la climatisation, sélectionner l'icône **ON/OFF**. Lorsqu'il est activé, le système revient à la dernière sélection.

En mode ECON, le système présente des fluctuations de température plus importantes.

Lorsque l'arrêt au ralenti automatique est activé, le système de climatisation est désactivé.

Utiliser le système lorsque le moteur tourne.

1. Sélectionner l'icône **AUTO**.
2. Régler la température intérieure au moyen des icônes de commande de température.
3. Sélectionner l'icône **ON/OFF** pour annuler.

■ Basculement entre les modes recirculation et air frais



Modèles avec icône SYNC

Sélectionner l'icône  (recyclage) et changer le mode en fonction des conditions ambiantes.

Mode recirculation (témoin activé) : recycle l'air de l'habitacle dans le système.

Mode air frais (témoin désactivé) : fait entrer l'air extérieur. En temps normal, le système fonctionne en mode air frais.

Modèles sans icône SYNC

Sélectionner l'icône  (recyclage) ou  (air frais) pour changer de mode en fonction des conditions ambiantes.

Mode recirculation (témoin activé) : recycle l'air de l'habitacle dans le système.

Mode air frais (témoin activé) : fait entrer l'air extérieur. En temps normal, le système fonctionne en mode air frais.

■ Dégivrage du pare-brise et des vitres

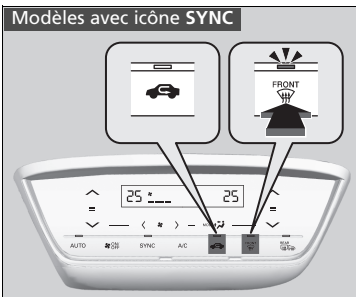

Sélectionner l'icône  pour activer la climatisation et faire passer le système automatiquement en mode air frais.

Sélectionner à nouveau l'icône  pour désactiver la climatisation. Le système rétablit alors les réglages précédents.

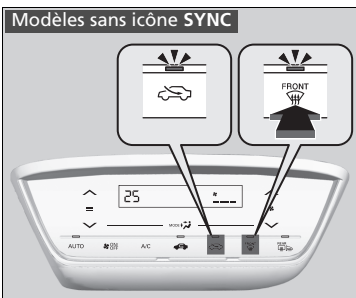

►► Dégivrage du pare-brise et des vitres

Par mesure de sécurité, s'assurer que toutes les vitres sont bien dégagées avant de prendre la route.

Ne pas régler la température près des limites supérieure et inférieure.

Lorsque de l'air frais entre en contact avec le pare-brise, de la buée peut recouvrir l'extérieur du pare-brise.

En cas de buée sur les vitres latérales, régler les aérateurs de façon à ce que l'air atteigne les vitres latérales.

Modèles à transmission à variation continue

En appuyant sur l'icône , le moteur redémarre automatiquement en mode arrêt automatique au ralenti.

Modèles avec boîte de vitesses manuelle

Pour procéder au désembuage lorsque l'arrêt au ralenti automatique est activé, redémarrer le moteur comme suit.

1. Vérifier que le levier sélecteur se trouve en position **N**.
2. Enfoncer complètement la pédale d'embrayage.
3. Sélectionner l'icône .

■ Pour dégivrer rapidement les vitres

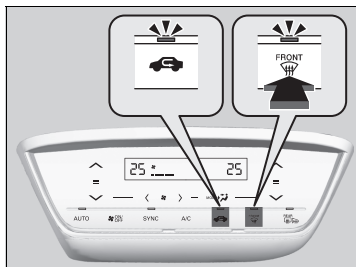

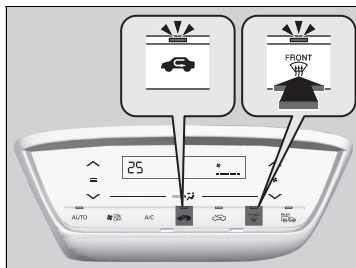

Modèles avec icône SYNC

1. Sélectionner l'icône .
2. Sélectionner l'icône  (témoin allumé).



Modèles sans icône SYNC

1. Sélectionner l'icône .
2. Sélectionner l'icône .

►► Pour dégivrer rapidement les vitres

Après le dégivrage des vitres, passer en mode air frais. Si le système reste en mode de recyclage, l'humidité peut entraîner la formation de buée sur les vitres. La visibilité s'en trouve réduite.

■ Réglage marche/arrêt du bip de l'écran tactile

Un bip retient lors de l'utilisation du système de commande de la climatisation via l'écran tactile. Ce bip peut être activé/désactivé.

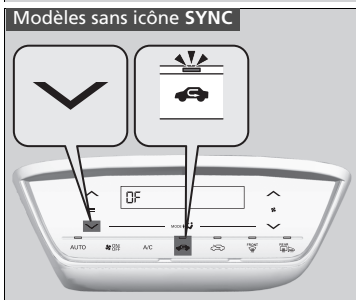
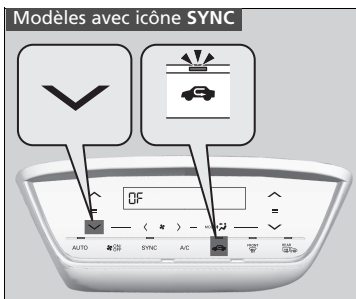

Pour désactiver le bip :

1. Mettre le contacteur d'allumage en position MARCHÉ *1.
2. Appuyer cinq fois sur la partie de l'icône de commande de température tout en maintenant la touche enfoncée.
3. Relâcher la touche après que -- a clignoté cinq fois et que **OF** s'est affiché.

▣ Réglage marche/arrêt du bip de l'écran tactile

Si l'on touche une autre icône au cours de cette procédure, le réglage peut échouer. Dans ce cas, placer le contacteur d'allumage sur MOTEUR COUPE *1, puis suivre à nouveau cette procédure.

*1 : Les modèles équipés du système d'accès sans clé ont un bouton **ENGINE START/STOP** au lieu d'un contacteur d'allumage.



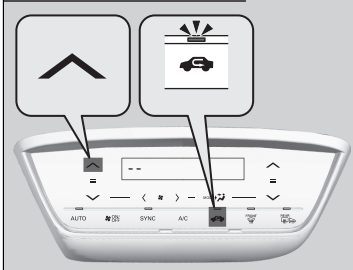

Modèles avec icône SYNC

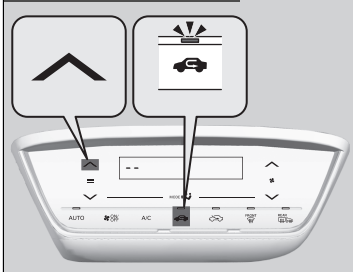

Modèles sans icône SYNC



Pour activer le bip :

1. Mettre le contacteur d'allumage en position MARCHE *1.
2. Appuyer cinq fois sur la partie  de l'icône de commande de température tout en maintenant la touche  enfoncée.
3. Relâcher la touche  après que **OF** a clignoté cinq fois et que -- s'est affiché.

*1 : Les modèles équipés du système d'accès sans clé ont un bouton **ENGINE START/STOP** au lieu d'un contacteur d'allumage.

Mode synchronisé*

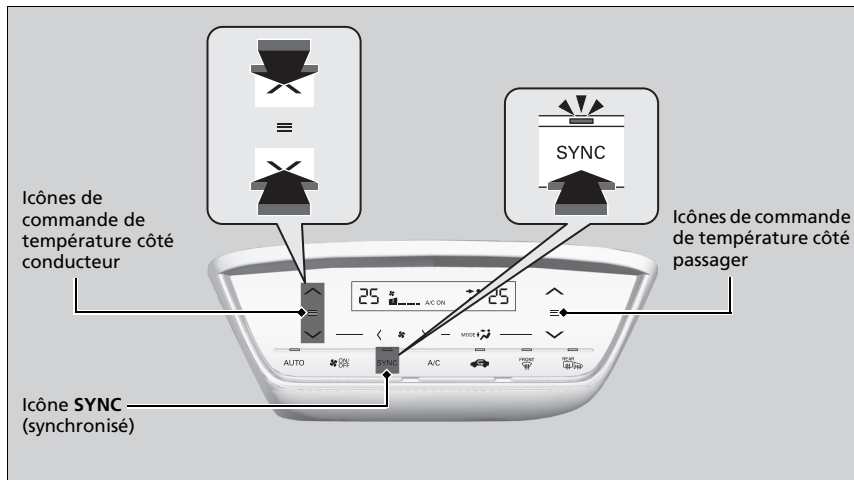

Il est possible de régler simultanément la température du côté conducteur et du côté passager en mode synchronisé.

1. Sélectionner l'icône **SYNC**.
 - Le système passe en mode synchronisé.
2. Régler la température à l'aide de l'icône de commande de température côté conducteur.

Appuyer sur l'icône **SYNC** ou modifier le réglage de la température côté passager pour retourner en mode double réglage.

Mode synchronisé*

Lorsque l'icône  est sélectionnée, le système passe en mode synchronisé.

Lorsque le système est en mode double réglage, la température du côté conducteur et la température du côté passager peuvent être réglées séparément.

Capteurs de la commande automatique de la climatisation

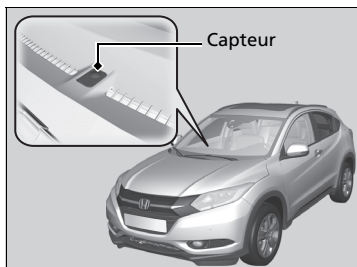

Le système de climatisation automatique est équipé de capteurs. Ne pas couvrir les capteurs ni répandre de liquide dessus.

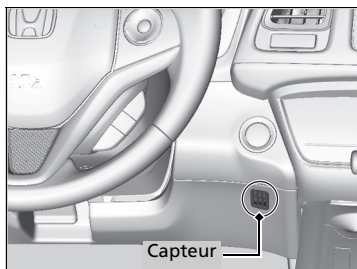

Fonctions

Ce chapitre explique comment utiliser les équipements technologiques.

Système audio

A propos du système audio	230
Port(s) USB	231
Port HDMI™*	232
Prise d'entrée auxiliaire*	233
Commandes audio à distance	234
Protection antivol du système audio	236

Modèles avec système audio couleur

Fonctionnement de base du système audio	237
Ecran Audio/Informations	238
Réglage du son	242
Réglage affichage	243
Lecture d'une radio AM/FM	244

Lecture DAB (Digital Audio Broadcasting - Diffusion audio numérique)*	252
Lecture d'un CD	256
Lecture d'un iPod	259
Lecture d'une clé USB	262
Lecture <i>Bluetooth</i> ® Audio	265

Modèles avec affichage du système audio

Fonctionnement de base du système audio	268
Ecran Audio/Informations	269
Réglage du son	284
Réglage affichage	285
Lecture d'une radio AM/FM	287
Lecture DAB (Digital Audio Broadcasting - Diffusion audio numérique)*	291
Lecture d'un CD	294

Lecture d'un iPod	297
Lecture d'une clé USB	300
Lecture <i>Bluetooth</i> ® Audio	303
Lecture d'une vidéo à l'aide de la fonction HDMI™	305
Applications embarquées	307
Connexion de smartphone	308
Connexion Wi-Fi	311
Siri Eyes Free	313
Messages d'erreur du système audio	314

Informations générales relatives au

système audio	317
Fonctions personnalisées	322
Système de téléphone mains libres	348

* Non disponible sur tous les modèles

A propos du système audio

Modèles avec système de navigation

Voir le manuel du système de navigation pour connaître le fonctionnement des fonctions du système de navigation.

Modèles sans système de navigation

Le système audio comprend une radio AM/FM. Il peut également lire les CD audio, les fichiers WMA/MP3/AAC, les clés USB, les iPod, les iPhone et les dispositifs *Bluetooth*®

Le système audio peut être commandé à partir des touches et commutateurs du tableau de bord, des commandes au volant ou des icônes de l'interface de l'écran tactile*.

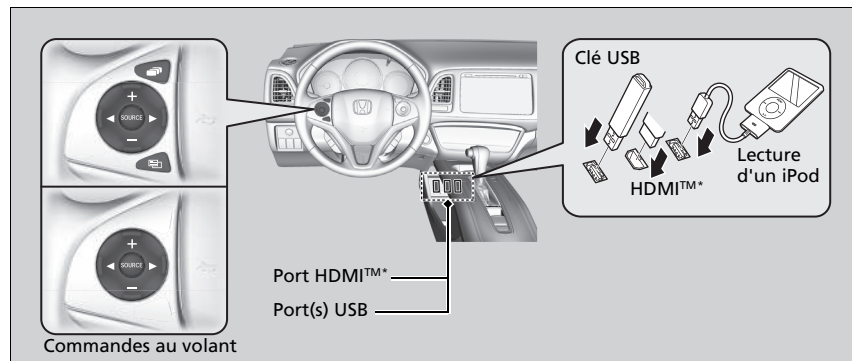

» A propos du système audio

Cet appareil ne peut pas lire les CD vidéo, DVD et mini-CD 8 cm.

iPod, iPhone et iTunes sont des marques déposées d'Apple Inc.

Placer le téléphone là où il est possible d'avoir une bonne réception.

Modèles avec affichage du système audio

Une fois le contacteur d'allumage en position ANTIVOL [0]^{*1}, le système audio peut être utilisé pendant un maximum de 30 minutes par cycle de conduite. Cependant, le fait de pouvoir continuer à utiliser le système audio dépend de l'état de la batterie. L'utilisation répétée de cette fonctionnalité peut décharger la batterie.

*1 : Les modèles équipés du système d'accès sans clé ont un bouton **ENGINE START/STOP** au lieu d'un contacteur d'allumage.

* Non disponible sur tous les modèles

Port(s) USB

Modèles avec système audio couleur

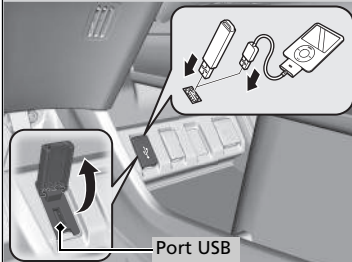

Modèles avec affichage du système audio

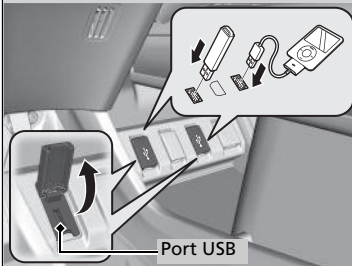

1. Ouvrir le cache.
2. Brancher le câble Dock Connector ou la clé USB au port USB.

Port(s) USB

- Ne pas laisser un iPod ou une clé USB dans le véhicule. Le rayonnement direct du soleil et la chaleur pourraient l'endommager.
- Ne pas brancher l'iPod ou la clé USB à l'aide d'un hub.
- Ne pas utiliser un dispositif tel qu'un lecteur de carte ou un disque dur car le périphérique ou les fichiers pourraient être endommagés.
- Il est recommandé de sauvegarder les données avant d'utiliser le dispositif dans votre véhicule.
- L'affichage des messages peut différer selon le modèle du dispositif et la version du logiciel.

Si le système audio ne reconnaît pas l'iPod, essayer de le rebrancher plusieurs fois ou de relancer le périphérique. Pour redémarrer l'appareil, procéder comme indiqué dans la notice du fabricant fournie avec l'iPod ou consulter le site www.apple.com/iPod.

Port HDMI™*

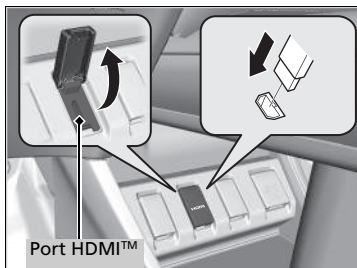

1. Ouvrir le cache.
2. Brancher le câble HDMI™ sur le port HDMI™.

⊠ Port HDMI™*

- Ne pas laisser le dispositif connecté au port HDMI™ dans le véhicule. Le rayonnement direct du soleil et la chaleur pourraient l'endommager.
- Il est recommandé de sauvegarder les données avant d'utiliser le dispositif dans votre véhicule.
- L'affichage des messages peut différer selon le modèle du dispositif et la version du logiciel.

Les termes HDMI et HDMI High-Definition Multimedia Interface, ainsi que le logo HDMI sont des marques de commerce ou des marques déposées de HDMI Licensing LLC aux Etats-Unis et dans d'autres pays.

Prise d'entrée auxiliaire*

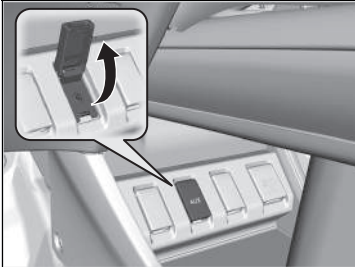

Utiliser la prise pour brancher des dispositifs audio standard.

1. Ouvrir le cache **AUX**.
2. Connecter le dispositif audio standard à la prise d'entrée à l'aide d'une mini-prise stéréo /de 3,5 mm.
 - ▶ Le système audio passe automatiquement en mode AUX.

☒ Prise d'entrée auxiliaire*

Pour changer de mode, appuyer sur n'importe laquelle des touches de mode audio. Il est possible de revenir en mode AUX en appuyant sur la touche **CD/AUX**.

* Non disponible sur tous les modèles

Commandes audio à distance

Permet de commander le système audio en conduisant.

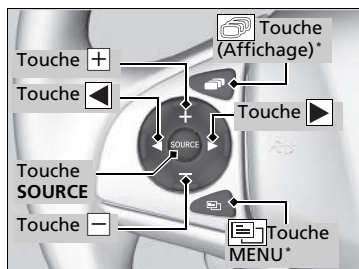

Touche SOURCE

Passer d'un mode audio à l'autre selon l'ordre suivant :

Modèles avec système audio couleur

FM1 → FM2 → DAB1* → DAB2* → LW → MW → CD → USB → iPod → Bluetooth® Audio → AUX

Modèles avec affichage du système audio

FM → LW → MW → DAB* → CD → USB → iPod → Apps → Bluetooth® Audio → AUX HDMI™

Touches (+) (-) (Volume)

Appuyer sur (+) : pour augmenter le volume.

Appuyer sur (-) : pour diminuer le volume.

Touches (◀) (▶)

- En écoutant la radio

Appuyer sur (▶) : pour sélectionner la station prédéfinie suivante.

Appuyer sur (◀) : pour sélectionner la station prédéfinie précédente.

Appuyer sur (▶) et maintenir enfoncé : pour sélectionner la station à signal fort suivante.

Pour sélectionner le prochain service (DAB*).

Appuyer sur (◀) et maintenir enfoncé : pour sélectionner la station à signal fort précédente.

Pour sélectionner le service précédent (DAB*).

- Lors de la lecture d'un CD, d'un iPod, d'une clé USB ou d'un appareil Audio Bluetooth®

Appuyer sur (▶) : pour passer au morceau suivant.

Appuyer sur (◀) : pour revenir au début du morceau en cours ou du morceau précédent.

- Lors de la lecture d'un CD (MP3/WMA/AAC*), d'une clé USB ou d'un périphérique audio Bluetooth®

Appuyer sur (▶) et maintenir enfoncé : pour passer au dossier suivant.

Appuyer sur (◀) et maintenir enfoncé : pour revenir au dossier précédent.

►► Commandes audio à distance





Certains modes s'affichent uniquement en cas d'utilisation du périphérique ou du support approprié.

Modèles avec affichage du système audio

Lorsque la touche **SOURCE** ou (+) (-) (volume) est enfoncée, le mode audio sélectionné ou le volume s'affiche sur la zone supérieure de l'écran.

Modèles avec affichage du système audio

Touche  (menu) au volant

- En écoutant la radio
Appuyer sur  : pour afficher les éléments du menu. Il est possible de sélectionner **Balayer, Enregistrer les préséglages** ou **Rechr.**
- Lors de la lecture d'un CD ou d'une clé USB
Appuyer sur  : pour afficher les éléments du menu. Il est possible de sélectionner **Balayer, Répétition** ou **Aléatoire.**
- Lors de la lecture d'un iPod
Appuyer sur  : pour afficher les éléments du menu. Il est possible de sélectionner **Répétition** ou **Mélanger.**
- Lors de la lecture d'un périphérique audio *Bluetooth*[®]
Appuyer sur  : pour afficher les éléments du menu. Il est possible de sélectionner **Pause** ou **Lecture.**
- Pendant le visionnage d'une vidéo
Appuyer sur  : pour afficher les éléments du menu. Il est possible de sélectionner **Balayer, Répétition, Aléatoire** ou **Lecture/Pause.**

Modèles avec affichage du système audio

 Touche (Affichage)

Permet de parcourir l'écran de la manière suivante :

Navigation → **Téléphone** → **Audio**

Commandes audio à distance

La touche  est disponible uniquement lorsque le mode audio FM, DAB*, LW, MW, CD, USB, iPod ou Audio *Bluetooth*[®] est sélectionné.

* Non disponible sur tous les modèles

Protection antivol du système audio

Le système audio est désactivé lorsqu'il n'est plus alimenté, par exemple lorsque la batterie est débranchée ou qu'elle est déchargée. Dans certaines conditions, le système peut afficher un mode d'entrée avec mot de passe. Si cela se produit, réactiver le système audio.

■ Réactivation du système audio

1. Mettre le contacteur d'allumage en position MARCHE *1.
2. Activer le système audio.
3. Appuyer de nouveau sur la touche de mise sous tension du système audio et la maintenir enfoncée pendant plus de deux secondes.
 - Le système audio se réactive lorsque la commande audio établit une connexion avec le module de commande du véhicule. Si le module de commande ne parvient pas à reconnaître l'unité audio, se rendre chez un concessionnaire pour faire vérifier l'unité audio.

*1 : Les modèles équipés du système d'accès sans clé ont un bouton **ENGINE START/STOP** au lieu d'un contacteur d'allumage.

Fonctionnement de base du système audio

Modèles avec système audio couleur

Pour utiliser le système audio, le contacteur d'allumage doit être en position ACCESSOIRES **I** ou MARCHE **II***1.

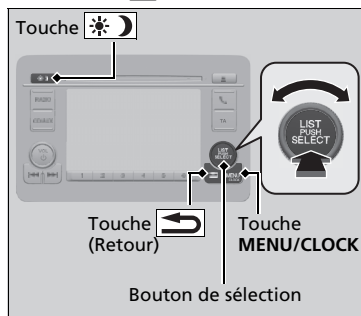

Utiliser le bouton de sélection ou la touche **MENU/CLOCK** pour accéder à certaines fonctions audio.

Appuyer sur pour basculer entre l'affichage normal et l'affichage allongé pour certaines fonctions.

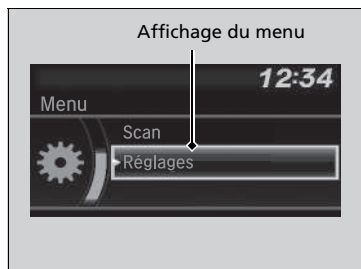

Bouton de sélection : le tourner vers la gauche ou la droite pour faire défiler les choix possibles.

Appuyer sur pour valider la sélection.

Touche MENU/CLOCK : appuyer sur cette touche pour sélectionner n'importe quel mode.

Le mode disponible comprend le papier peint, l'affichage, l'horloge, le réglage de la langue et les modes lecture. Les modes lecture peuvent également être sélectionnés au moyen des fonctions Balayer, Aléatoire, Répétition, etc.

Touche (Retour) : appuyer pour revenir à l'affichage précédent.

Touche : appuyer sur cette touche pour modifier la luminosité de l'écran audio/informations. Appuyer sur , puis régler la luminosité à l'aide de .

▶ A chaque pression sur , le système bascule entre le mode jour et le mode nuit.

*1 : Les modèles équipés du système d'accès sans clé ont un bouton **ENGINE START/STOP** au lieu d'un contacteur d'allumage.

⌘ Fonctionnement de base du système audio

Ces informations indiquent comment utiliser le bouton de sélection.

Tourner pour sélectionner.

Appuyer sur pour valider.

Éléments de menu

- **Réglage de l'horloge** P. 146
- **Réglage du fond** P. 240
- **Réglage du son** P. 242
- **Réglage affichage** P. 243
- **Balayer** P. 251, 255, 258, 264
- **Mode lecture** P. 258, 261, 264
- **Bluetooth** P. 265

L'un des systèmes d'exploitation utilisés pour cette unité est eCos.

Pour les conditions générales d'utilisation de la licence du logiciel, visiter le site Web (URL de la licence eCos :

<http://ecos.sourceforge.org/license-overview.html>)

Pour la communication du code source et autres détails relatifs à eCos, visiter :

<http://www.hondaopensource2.com>

Appuyer sur la touche **SOURCE**, , , ou sur le volant pour modifier le réglage audio.

➤ **Commandes audio à distance** P. 234

Ecran Audio/Informations

Affiche l'état du système audio et le fond. Cet écran permet d'accéder aux différentes options de réglage.

■ Basculement de l'affichage

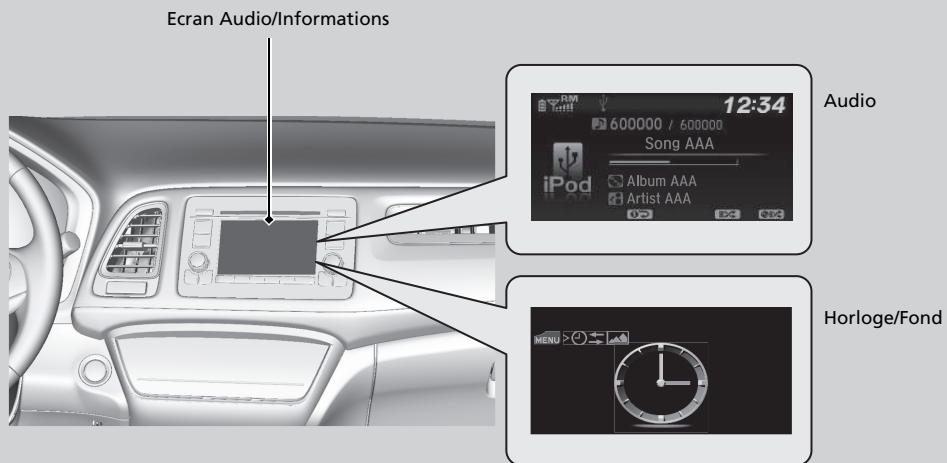







■ Audio

Indique les informations audio actuelles.

■ Horloge/Fond :

Affiche un écran d'horloge ou une image importée.

■ Modification de l'affichage

1. Appuyer sur le bouton **MENU/CLOCK**.
2. Tourner  pour sélectionner **Réglages**, puis appuyer sur .
3. Tourner  pour sélectionner **Changer l'affichage**, puis appuyer sur .
4. Tourner  pour sélectionner **Fond**, puis appuyer sur .
 - Pour revenir à l'écran audio, sélectionner **Audio**.

■ Réglage du fond

Il est possible de modifier, stocker et effacer le fond sur l'écran Audio/Informations.

■ Importer le fond

Il est possible d'importer jusqu'à trois images, une à la fois, pour un fond à partir d'une clé USB.

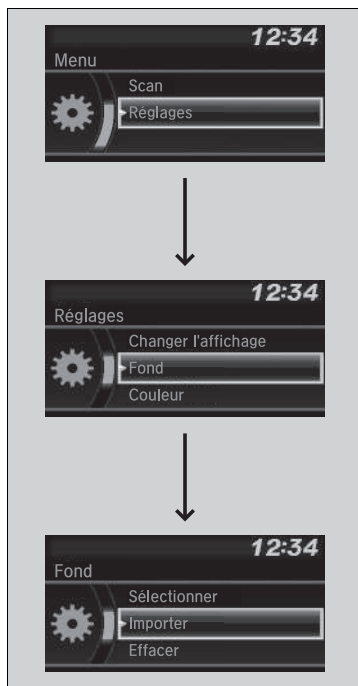









1. Raccorder la clé USB au port USB.
 ► **Port(s) USB** P. 231
2. Appuyer sur le bouton **MENU/CLOCK**.
3. Tourner pour sélectionner **Réglages**, puis appuyer sur .
4. Tourner pour sélectionner **Fond**, puis appuyer sur .
5. Tourner pour sélectionner **Importer**, puis appuyer sur .
 ► Le nom de l'image s'affiche sur la liste.
6. Tourner pour sélectionner l'image souhaitée, puis appuyer sur .
 ► L'image sélectionnée s'affiche.
7. Appuyer sur pour enregistrer l'image.
8. Appuyer sur pour sélectionner **OK**.
9. Tourner pour sélectionner un emplacement d'enregistrement, puis appuyer sur .
 ► L'affichage revient à l'écran de sélection du fond.











▣ Réglage du fond

- Lors de l'importation de fichiers de fond, l'image doit se trouver dans le répertoire racine de la clé USB. Les images d'un dossier ne peuvent pas être importées.
- Le nom de fichier doit compter moins de 64 caractères.
- Le format de fichier de l'image qu'il est possible d'importer est BMP (bmp) ou JPEG (jpg).
- La limite de la taille de fichier individuel est de 2 Mo.
- La taille d'image maximum est de 1 920 x 936 pixels. Si la taille de l'image est inférieure à 480 x 234 pixels, l'image s'affiche au milieu de l'écran avec la zone excédentaire affichée en noir.
- Jusqu'à 255 fichiers peuvent être sélectionnés.

■ Sélectionner le fond

1. Appuyer sur le bouton **MENU/CLOCK**.
2. Tourner  pour sélectionner **Réglages**, puis appuyer sur .
3. Tourner  pour sélectionner **Fond**, puis appuyer sur .
4. Tourner  pour sélectionner **Sélectionner**, puis appuyer sur .
 - L'écran affiche la liste des fonds.
5. Tourner  pour sélectionner le papier peint souhaité, puis appuyer sur .

■ Supprimer le fond

1. Appuyer sur le bouton **MENU/CLOCK**.
2. Tourner  pour sélectionner **Réglages**, puis appuyer sur .
3. Tourner  pour sélectionner **Fond**, puis appuyer sur .
4. Tourner  pour sélectionner **Supprimer**, puis appuyer sur .
 - L'écran affiche la liste des fonds.
5. Tourner  pour sélectionner le papier peint à supprimer, puis appuyer sur .
6. Tourner  pour sélectionner **Oui**, puis appuyer sur .
 - L'affichage revient à l'écran de sélection du fond.

» Réglage du fond

Pour revenir à l'écran précédent, appuyer sur la touche  (Retour).

Lorsque le fichier est volumineux, il peut être nécessaire de patienter un certain temps pour pouvoir le visualiser.

Réglage du son



1. Appuyer sur le bouton **MENU/CLOCK**.
2. Tourner pour sélectionner **Son**, puis appuyer sur .
3. Tourner pour faire défiler les options suivantes :

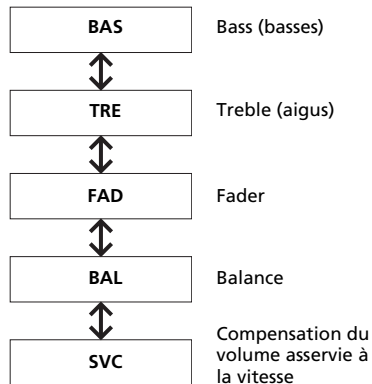

Tourner pour régler le paramètre son, puis appuyer sur .

▣ Réglage du son

Le SVC a quatre modes : **Off, Low, Mid** et **High**.









La fonction SVC adapte le volume sonore à la vitesse du véhicule. Plus le véhicule roule vite, plus le volume audio augmente. Plus le véhicule ralentit, plus le volume audio diminue.

Réglage affichage

Il est possible de modifier la luminosité ou le thème de couleur sur l'écran Audio/Informations.







Modification de la luminosité de l'écran



1. Appuyer sur le bouton **MENU/CLOCK**.
2. Tourner  pour sélectionner **Réglages**, puis appuyer sur .
3. Tourner  pour sélectionner **Ajustement de l'affichage**, puis appuyer sur .
4. Tourner  pour sélectionner **Luminosité**, puis appuyer sur .
5. Tourner  pour sélectionner un réglage, puis appuyer sur .

Modification du thème de couleur de l'écran



1. Appuyer sur le bouton **MENU/CLOCK**.
2. Tourner  pour sélectionner **Réglages**, puis appuyer sur .
3. Tourner  pour sélectionner **Couleur**, puis appuyer sur .
4. Tourner  pour sélectionner le réglage souhaité, puis appuyer sur .

Modification de la luminosité de l'écran

Il est possible de modifier les réglages **Contraste** et **Niveau noir** de la même manière.

Lecture d'une radio AM/FM

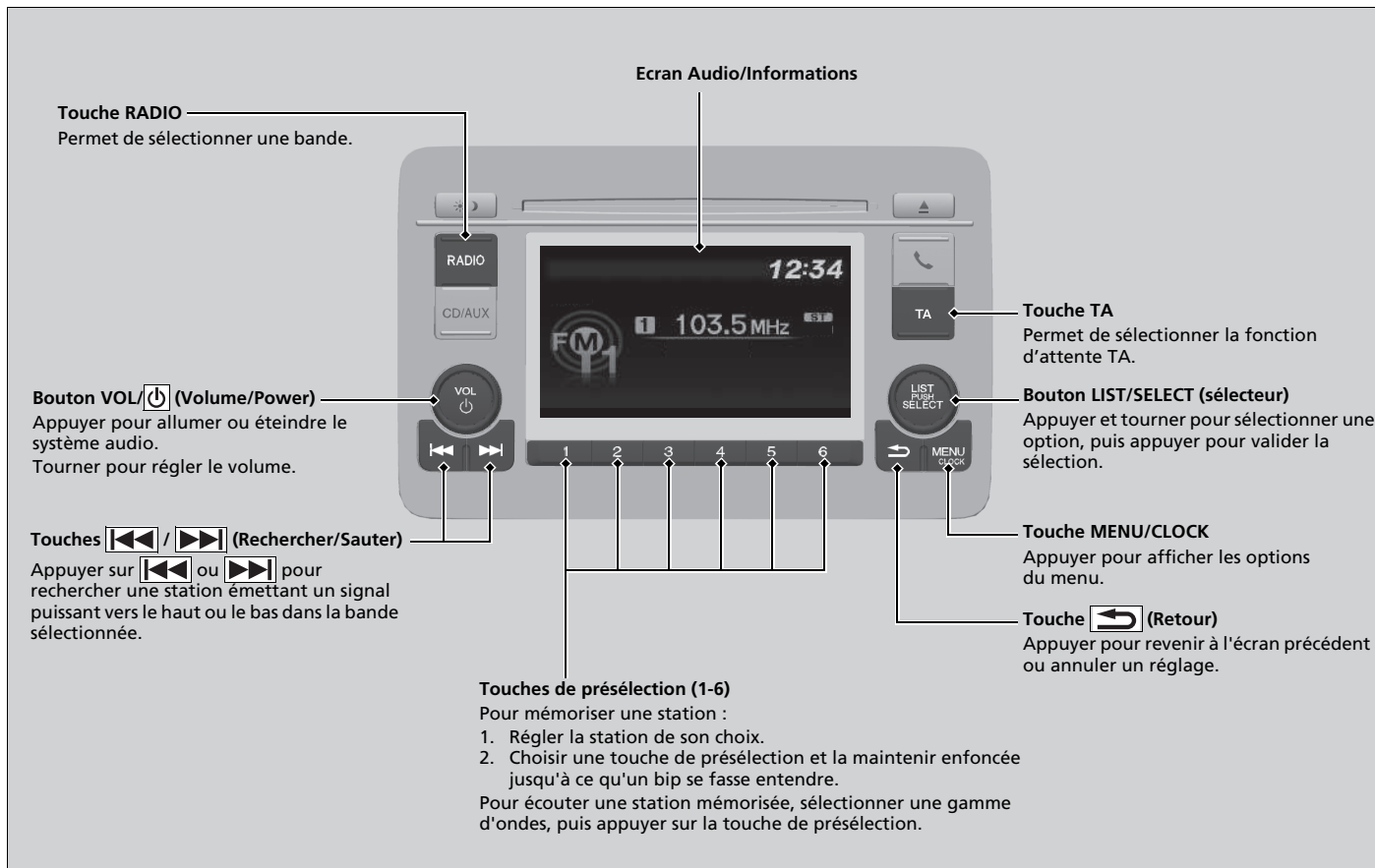

Mode FM

■ Système de données radiodiffusées (RDS)

Fournit des services automatisés pratiques en rapport avec la station FM RDS choisie.

▣ Lecture d'une radio AM/FM

L'indicateur **ST** apparaît sur l'affichage pour indiquer qu'une station FM stéréo est diffusée.

Le son ne peut pas être stéréo en mode AM.

Appuyer sur la touche **SOURCE** sur le volant pour changer le mode audio.

▣ **Commandes audio à distance** P. 234



Il est possible de mémoriser 12 stations AM et 12 stations FM sur les touches de présélection. AM propose deux types de fréquences : LW et MW. Chacune d'elles permet de mémoriser six stations. FM1 et FM2 permettent de mémoriser six stations chacune.

▣ Système de données radiodiffusées (RDS)

Lorsqu'une station sélectionnée propose la fonction RDS, celle-ci s'active automatiquement et l'affichage de fréquence est remplacé le nom de la station. Toutefois, si le signal de cette station devient faible, le nom de la station est remplacé par l'affichage de la fréquence.



■ Pour rechercher une station RDS dans la Liste des stations



1. Appuyer sur  pendant l'écoute d'une station FM.
2. Tourner  pour sélectionner la station, puis appuyer sur .

■ Mise à jour manuelle

Permet de mettre à jour la liste des stations disponibles à tout moment.

1. Appuyer sur  pendant l'écoute d'une station FM.
2. Tourner  pour sélectionner **Mettre la liste à jour**, puis appuyer sur .

■ Fonctions RDS disponibles

Autre fréquence (AF) :

Cette fonction change automatiquement la fréquence diffusant la même station au fur et à mesure des changements de zone.

Programme régional (REG) :

Cette fonction maintient la fréquence des stations dans la zone concernée même si le signal devient faible.

Sauf mode AM/FM/DAB*

Nouvelles (Infos) :





Sélectionne automatiquement les stations diffusant des nouvelles.

⌘ Système de données radiodiffusées (RDS)

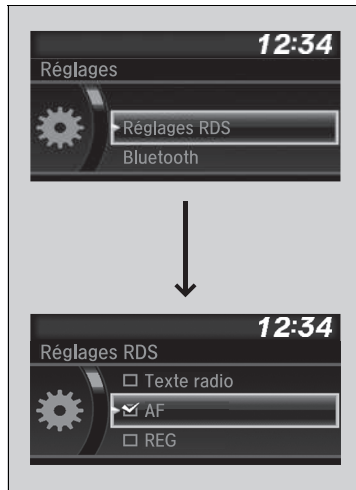
Pendant l'écoute d'une station FM dans la **Liste de stations**, appuyer sur la touche  /  (Rechercher/Sauter) pour changer de station.

■ Sélection des fonctions RDS



1. Appuyer sur la touche **MENU/CLOCK** après avoir sélectionné la gamme FM.
2. Tourner  pour sélectionner **Réglages RDS** puis appuyer sur .
3. Les différentes fonctions RDS s'affichent tour à tour lorsqu'on tourne .
4. Appuyer sur  pour sélectionner une fonction.

☒ Système de données radiodiffusées (RDS)

L'activation et la désactivation de la fonction Fréquence de remplacement (AF) active et désactive le RDS.

Pour activer et désactiver la fonction, appuyer sur .

■ Touche Traffic info (TA)

La fonction d'attente TA permet au système audio de diffuser des informations routières dans tous les modes. La dernière station écoutée doit être une station RDS pouvant diffuser des informations routières.

Pour activer la fonction : appuyer sur le bouton **TA**. Lorsque des informations routières vont être diffusées sur la dernière station sélectionnée, le système passe automatiquement en mode FM. INFORMATION TA apparaît sur l'affichage. Le système rétablit le dernier mode sélectionné une fois les informations routières terminées.

Pour revenir au dernier mode sélectionné pendant la diffusion des informations routières, appuyer de nouveau sur la touche **TA**.

Pour annuler la fonction : appuyer sur le bouton **TA**.

☒ Système de données radiodiffusées (RDS)

TA

Lorsque l'on appuie sur la touche **TA**, l'indication **TA** apparaît sur l'affichage.

Si l'on appuie sur la touche **Scan** alors que la fonction d'attente TA est activée, le système recherche uniquement les stations TP.

Une pression sur la touche **TA** pendant la diffusion d'informations routières n'annule pas la fonction d'attente TA.

Sauf mode AM/FM/DAB*

■ Fonction Type de programme (PTY)/Interruption automatique pour les nouvelles

Permet au système de donner la priorité aux bulletins d'informations dans tous les modes. La dernière station sélectionnée doit être la station codée NEWS PTY.

Pour activer la fonction : sélectionner **Infos** dans les **Réglages RDS** pour afficher NEWS PTY avant de passer à d'autres modes. Lorsqu'un bulletin d'informations commence sur la dernière station sélectionnée, le système passe automatiquement en mode FM.

➤ **Sélection des fonctions RDS** P. 247



Le système repasse au dernier mode sélectionné lors du passage à un autre programme, ou si le signal devient faible.

■ Alarme PTY

Le code PTY ALARM est utilisé pour les annonces d'urgence, notamment en cas de catastrophe naturelle. Lors de la réception de ce code, le message ALARM (ALARME) apparaît à l'écran et le système interrompt la lecture de la source audio.

■ Texte radio



1. Appuyer sur la touche **MENU/CLOCK** après avoir sélectionné la gamme FM.
2. Tourner  pour sélectionner **Texte radio** puis appuyer sur .



► Texte radio

Le témoin **TEXT** apparaît sur l'affichage, indiquant les informations du texte radio.

Mode AM (LW/MW)



LISTE STATIONS

Répertorie les stations les mieux captées de la bande sélectionnée.

1. Appuyer sur le bouton **RADIO** pour passer à un autre mode.
2. Appuyer sur  pour basculer sur le mode Liste des stations.
3. Tourner  pour sélectionner la station, puis appuyer sur .



Mise à jour manuelle

Permet de mettre à jour la liste des stations disponibles à tout moment.

1. Appuyer sur le bouton **RADIO** pour passer à un autre mode.
2. Appuyer sur  pour basculer sur le mode Liste des stations.
3. Tourner  pour sélectionner **Mettre la liste à jour**, puis appuyer sur .



Balayer

Appuyer sur cette touche pour écouter pendant 10 secondes chacune des stations les mieux captées sur la bande sélectionnée.

1. Appuyer sur le bouton **MENU/CLOCK**.
2. Tourner  pour sélectionner **Balayer**, puis appuyer sur .

Pour désactiver le balayage, appuyer sur .

LISTE STATIONS

Si le système ne trouve aucune station dans la **Liste des stations**, un message de confirmation de mise à jour de la liste apparaît. Tourner  pour sélectionner **Oui**, puis appuyer sur  pour mettre à jour la liste.

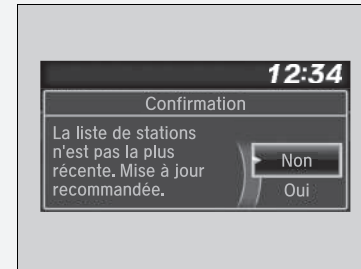

Lecture DAB (Digital Audio Broadcasting - Diffusion audio numérique)*

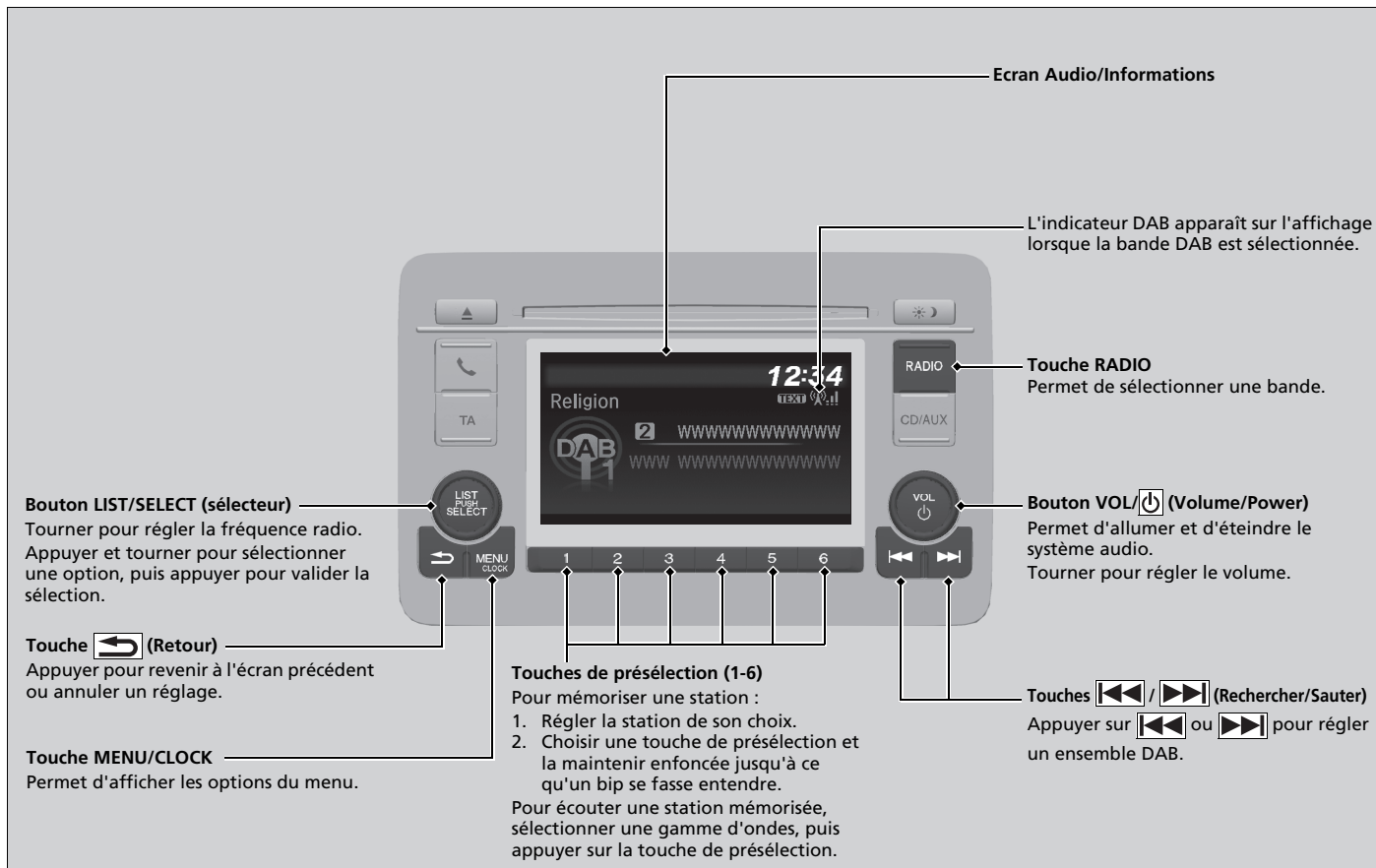

Pour rechercher une station DAB de la liste de services ou de la liste de l'ensemble



1. Appuyer sur tout en sélectionnant le mode DAB.
2. Tourner pour sélectionner la station, puis appuyer sur .
 - Si l'option **Mettre la liste à jour** est sélectionnée, le système met à jour la liste des stations.

Réglage des fonctions DAB

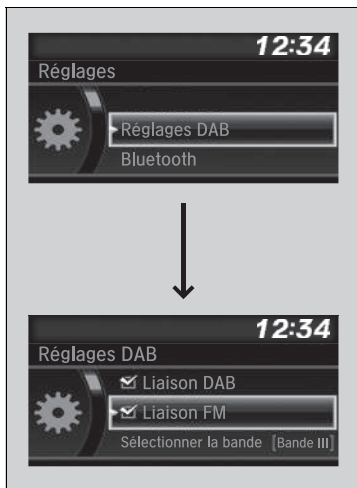

1. Appuyer sur la touche **MENU/CLOCK** après avoir sélectionné DAB.
2. Tourner pour sélectionner **Réglages DAB** puis appuyer sur .
3. Les différentes fonctions DAB s'affichent tour à tour lorsque l'on tourne .
4. Appuyer sur pour sélectionner une fonction.

►► Pour rechercher une station DAB de la liste de services ou de la liste de l'ensemble

Si le système ne trouve pas de station, un message de confirmation de mise à jour de la liste apparaît. Tourner pour sélectionner **Oui**, puis appuyer sur pour mettre à jour la liste.

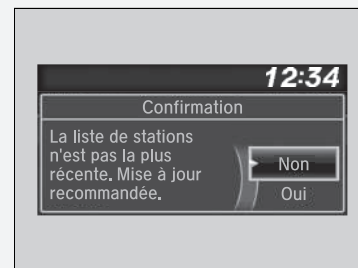

■ Réglages DAB

■ Liaison DAB :

Recherche automatiquement la même station dans l'ensemble, et bascule sur cette dernière.

■ Liaison FM :



Si le système trouve la même station dans une bande FM, il bascule automatiquement sur cette bande.

■ Sélection d'une bande :

Il est possible de sélectionner certaines bandes. Cela permet de réduire le temps de mise à jour des listes et de recherche de station.

■ Texte radio





1. Appuyer sur la touche **MENU/CLOCK** après avoir sélectionné DAB.
2. Tourner  pour sélectionner **Texte radio** puis appuyer sur .

☒ Texte radio

Le témoin **TEXT** apparaît sur l'affichage, indiquant les informations du texte radio.

Balayer

Appuyer sur cette touche pour écouter pendant 10 secondes chacune des stations les mieux captées sur la bande sélectionnée.

1. Appuyer sur le bouton **MENU/CLOCK**.
2. Tourner  pour sélectionner **Balayer**, puis appuyer sur .

Pour désactiver le balayage, appuyer sur .

Sélection d'un fichier dans un dossier à l'aide du bouton de sélection (MP3/WMA/AAC)

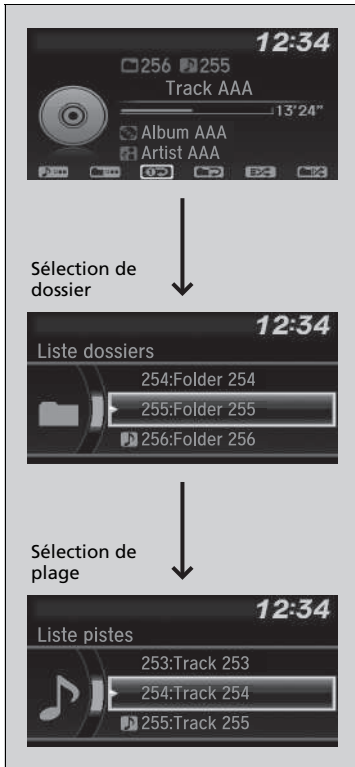

1. Appuyer sur pour passer à l'affichage d'une liste de dossiers.

2. Tourner pour sélectionner un dossier.

3. Appuyer sur pour afficher une liste de morceaux dans ce dossier.

4. Tourner pour sélectionner un morceau, puis appuyer sur .

►► Lecture d'un CD

REMARQUE

Ne pas utiliser de CD comportant une étiquette adhésive. L'étiquette risque de bloquer le CD dans le lecteur.

Les fichiers WMA protégés par la gestion numérique des droits d'auteur (DRM) ne peuvent pas être lus.

Le système audio affiche **Unplayable file** (Lecture fichier impossible), puis passe au fichier suivant.

Les données de texte s'affichent dans les cas suivants :

- Lorsqu'un nouveau dossier, fichier ou nouvelle plage est sélectionné(e).
- En basculant du mode audio au mode CD.
- Lorsqu'un CD est inséré.

Si le CD n'est pas retiré de la fente après avoir été éjecté, le système le recharge automatiquement au bout de quelques secondes.

■ Sélection d'un mode de lecture

Les modes répétition, lecture aléatoire et balayage peuvent être sélectionnés lors de la lecture d'une plage ou d'un fichier.



Touches de mode lecture

Les icônes des modes disponibles s'affichent au-dessus des touches de mode lecture.

Appuyer sur la touche correspondant au mode souhaité.

■ Pour désactiver un mode de lecture

Appuyer sur la touche sélectionnée.

► Sélection d'un mode de lecture

Eléments du menu mode lecture

Répétition

Répéter dossier (MP3/WMA/AAC) : lecture répétée de tous les fichiers du dossier actuel.

Répéter piste : Lecture répétée de la plage en cours/du fichier en cours.

Aléatoire

Aléatoire dans dossier (MP3/WMA/AAC) : Lecture de tous les fichiers du dossier actuel dans un ordre aléatoire.

Tout aléatoire : Lecture de toutes les plages/tous les fichiers dans un ordre aléatoire.

Balayer

Balayer dossiers (MP3/WMA/AAC) : fournit un échantillon de 10 secondes du premier fichier de chaque dossier principal.

Balayer pistes : fournit un échantillon de 10 secondes de toutes les plages du CD (tous les fichiers dans le dossier actuel au format MP3, WMA ou AAC).

Il est également possible de sélectionner un mode lecture en appuyant sur la touche **MENU/CLOCK**.

Tourner pour sélectionner **Mode lecture**, puis appuyer sur . Tourner pour sélectionner un mode, puis appuyer sur .

Pour l'éteindre, tourner pour sélectionner **Standard**, puis appuyer sur .

Lecture d'un iPod

Brancher l'iPod au port USB à l'aide d'un câble Dock Connector, puis appuyer sur la touche CD/AUX.

► Port(s) USB P. 231

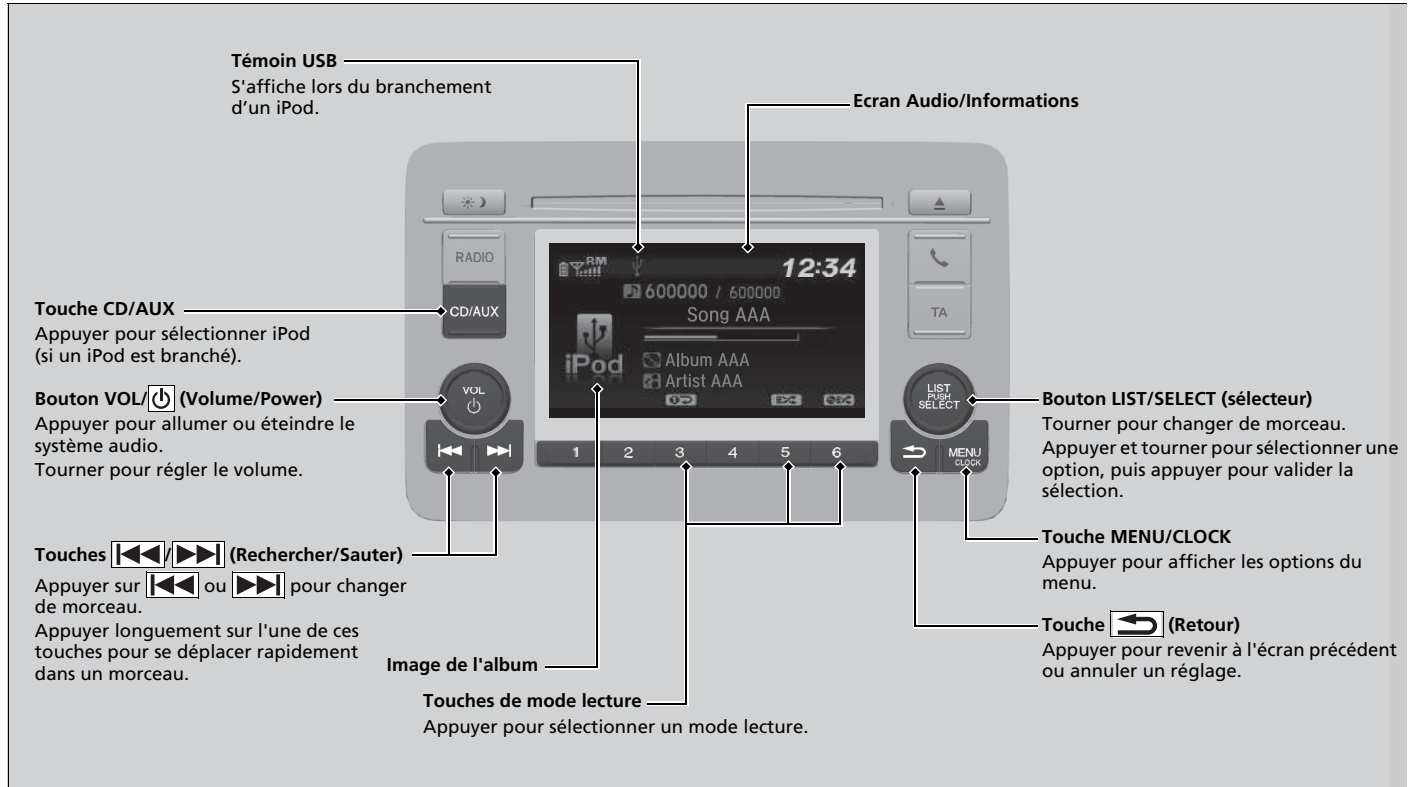

Sélectionner un morceau de la liste des musiques de l'iPod avec le bouton de sélection

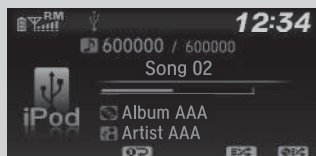

Sélection de catégorie

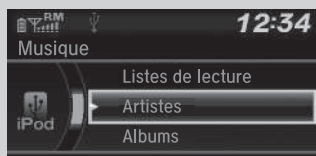

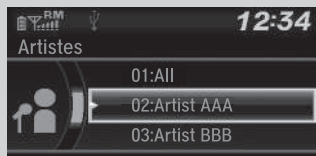

Sélection d'option





1. Appuyer sur  pour afficher la liste des musiques de l'iPod.

2. Tourner  pour sélectionner une catégorie.

3. Appuyer sur  pour afficher une liste des éléments dans la catégorie.

4. Tourner  pour sélectionner une option, puis appuyer sur .

► Appuyer sur  et tourner  à plusieurs reprises jusqu'à l'affichage de l'élément à écouter.

► Lecture d'un iPod

Les fonctions d'exploitation disponibles varient selon les modèles ou les versions. Il se peut que certaines fonctions ne soient pas disponibles sur le système audio du véhicule.

En cas de problème, un message d'erreur peut apparaître sur l'écran Audio/Informations.

► **iPod/clé USB** P. 315

Sélection d'un mode de lecture

Les modes répétition et lecture aléatoire peuvent être sélectionnés pendant la lecture d'un morceau.

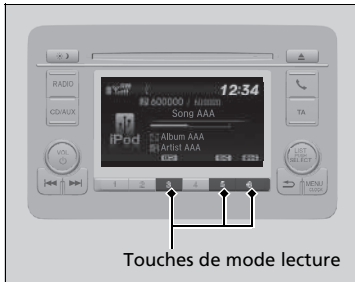

Les icônes des modes disponibles s'affichent au-dessus des touches de mode lecture.

Appuyer sur la touche correspondant au mode souhaité.

Pour désactiver un mode de lecture

Appuyer sur la touche sélectionnée.

Sélection d'un mode de lecture

Éléments du menu mode lecture

Mélanger albums : Lecture de tous les albums disponibles de la catégorie choisie (listes de lecture, artistes, albums, morceaux, genres ou compositeurs) dans un ordre aléatoire.

Mélanger : Lecture de tous les morceaux disponibles de la catégorie choisie (listes de lecture, artistes, albums, morceaux, genres ou compositeurs) dans un ordre aléatoire.

Répéter piste : Répète le morceau actuel.

Il est également possible de sélectionner un mode lecture en appuyant sur la touche **MENU/CLOCK**.

Tourner pour sélectionner **Mode lecture**, puis appuyer sur . Tourner pour sélectionner un mode, puis appuyer sur .

Pour l'éteindre, tourner pour sélectionner **Standard**, puis appuyer sur .

Lecture d'une clé USB

Le système audio lit les fichiers audio d'une clé USB au format MP3, WMA or AAC*1.

Brancher la clé USB au port USB, puis appuyer sur la touche **CD/AUX**.



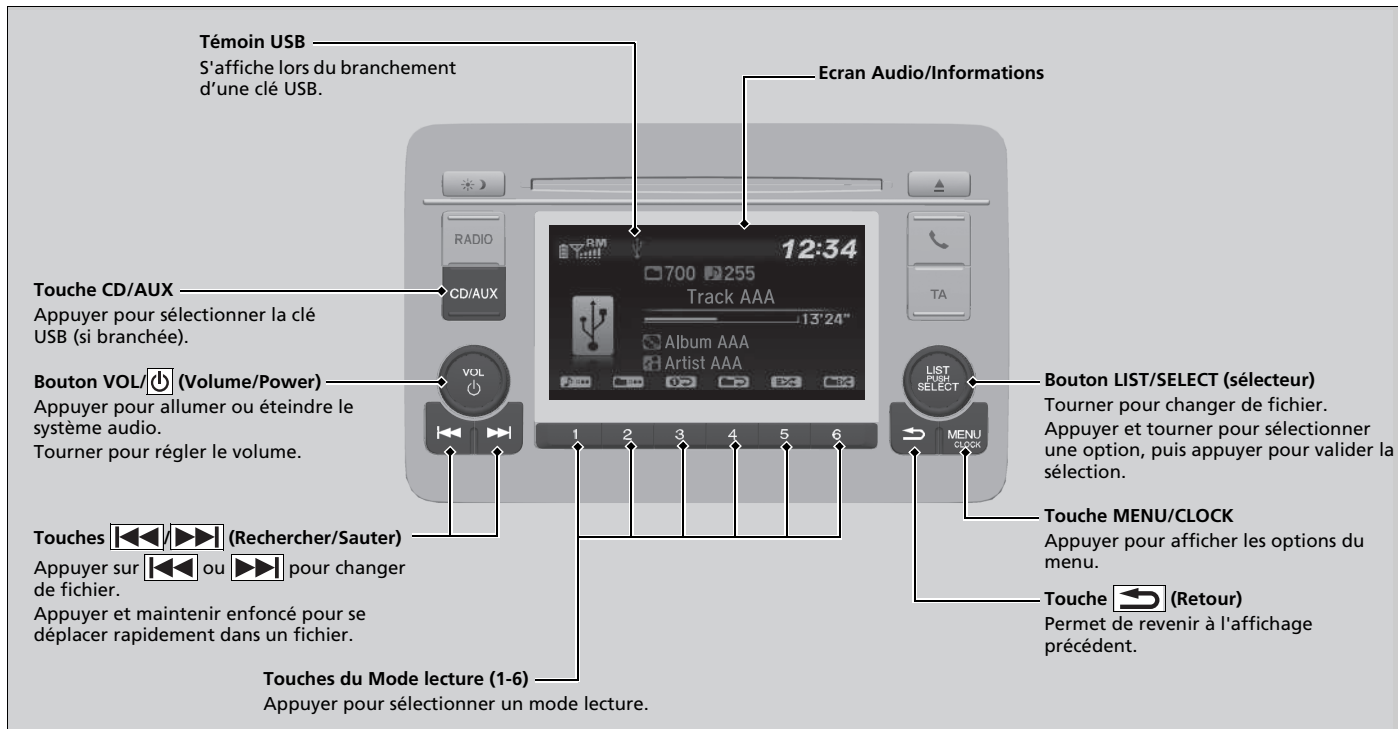

📌 **Port(s) USB** P. 231

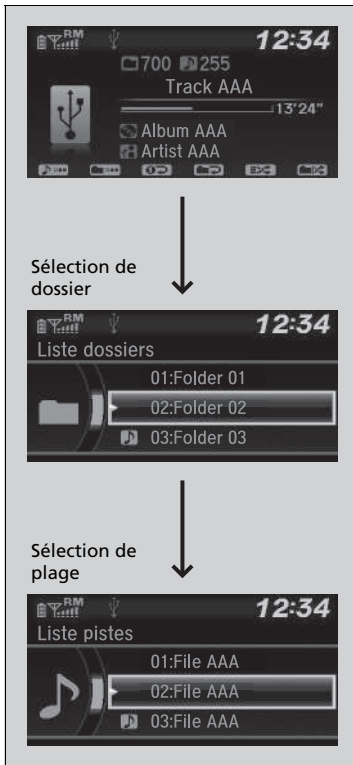

*1 : Seuls des fichiers au format AAC enregistrés avec iTunes peuvent être lus sur ce système audio.

Sélection d'un fichier dans un dossier à l'aide du bouton de sélection



1. Appuyer sur  pour afficher une liste de dossiers.
2. Tourner  pour sélectionner un dossier.
3. Appuyer sur  pour afficher une liste de fichiers dans ce dossier.
4. Tourner  pour sélectionner un fichier, puis appuyer sur .

► Lecture d'une clé USB

Utiliser les clés USB recommandées.

► Informations générales relatives au système audio P. 317

Les fichiers au format WMA protégés par la gestion numérique des droits d'auteur (DRM) ne peuvent pas être lus.

Le système audio affiche **Unplayable file** (Lecture fichier impossible), puis passe au fichier suivant.

En cas de problème, un message d'erreur peut apparaître sur l'écran Audio/Informations.

► iPod/clé USB P. 315

■ Sélection d'un mode de lecture

Les modes répétition, lecture aléatoire et balayage peuvent être sélectionnés pendant la lecture d'un fichier.



Les icônes des modes disponibles s'affichent au-dessus des touches de mode lecture.

Appuyer sur la touche correspondant au mode souhaité.

■ Pour désactiver un mode de lecture

Appuyer sur la touche sélectionnée.

» Sélection d'un mode de lecture

Éléments du menu mode lecture

Répétition

Répéter dossier : lecture répétée de tous les fichiers du dossier actuel.

Répéter piste : lecture répétée du fichier actuel.

Aléatoire

Aléatoire dans dossier : lecture de tous les fichiers du dossier actuel dans un ordre aléatoire.

Tout aléatoire : lecture de tous les fichiers dans un ordre aléatoire.

Balayer

Balayer dossiers : fournit un échantillon de 10 secondes du premier fichier de chaque dossier principal.

Balayer pistes : fournit un échantillon de 10 secondes de tous les fichiers du dossier en cours.

Il est également possible de sélectionner un mode lecture en appuyant sur la touche **MENU/CLOCK**.

Tourner pour sélectionner **Mode lecture**, puis appuyer sur . Tourner pour sélectionner un mode, puis appuyer sur .

Pour l'éteindre, tourner pour sélectionner **Standard**, puis appuyer sur .

Lecture *Bluetooth*® Audio

Le système audio permet d'écouter de la musique à partir d'un téléphone compatible *Bluetooth*.

Cette fonction est disponible lorsque le téléphone est apparié et connecté au système de téléphone mains libres (HFT) du véhicule.

📄 **Réglage téléphone** P. 354

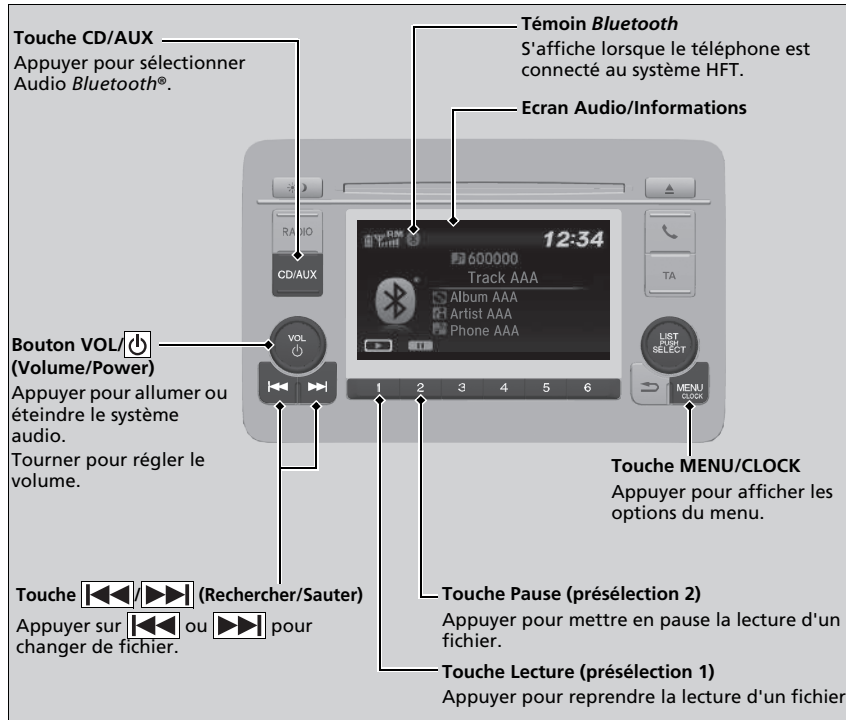

🔗 Lecture *Bluetooth*® Audio

Tous les téléphones *Bluetooth* avec écoute radio sur le web ne sont pas compatibles avec le système audio. Pour vérifier si le téléphone est compatible, demander à un concessionnaire.

Il peut être interdit d'effectuer des manipulations sur un périphérique mémoire pendant la conduite.

Vous ne pouvez utiliser qu'un seul téléphone à la fois avec HFT. Lorsqu'il y a plus de deux téléphones appariés dans le véhicule, le premier téléphone apparié détecté par le système est automatiquement connecté.

Si plus d'un téléphone sont couplés au système HFT, il y aura un délai avant que le système commence la lecture.

Dans certains cas, le nom de l'artiste, de l'album ou de la plage peut ne pas apparaître correctement.

Il se peut que certaines fonctions ne soient pas disponibles sur certains périphériques.

■ Lecture de fichiers Audio *Bluetooth*®

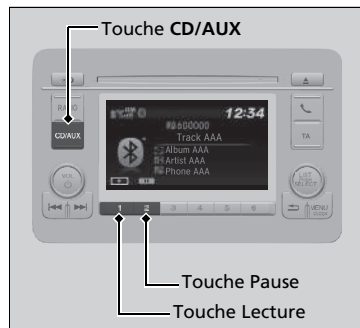

1. S'assurer que le téléphone est appairé et connecté au système.
2. Appuyer sur la touche **CD/AUX** jusqu'à ce que la source audio Bluetooth soit sélectionnée.

Si le téléphone n'est pas reconnu, un autre téléphone compatible HFT, non compatible avec le système audio *Bluetooth*®, est peut-être déjà connecté.

■ Pour pauser ou reprendre la lecture d'un fichier

Appuyer sur le bouton de lecture ou pause pour sélectionner un mode.

► Lecture de fichiers Audio *Bluetooth*®

Pour lire les fichiers audio, il peut être nécessaire d'activer le téléphone. Dans ce cas, suivre les instructions du fabricant du téléphone.





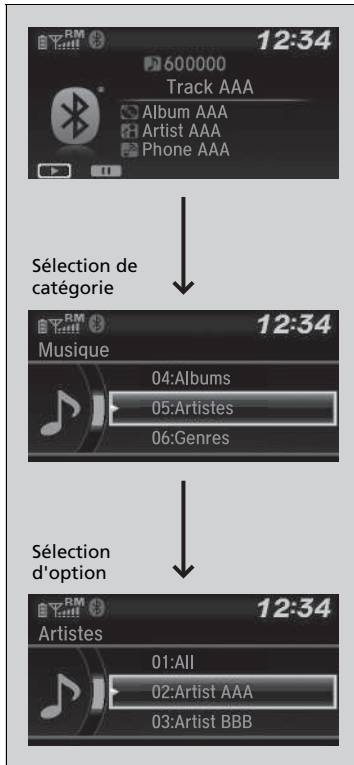

La fonction pause n'est pas disponible sur certains téléphones.

Si un autre dispositif audio est connecté à la prise d'entrée auxiliaire ou au port USB, il peut être nécessaire d'appuyer plusieurs fois sur la touche **CD/AUX** pour sélectionner le système audio *Bluetooth*®.

Le passage à un autre mode met en pause la lecture en cours sur le téléphone.

Sélectionner un morceau à partir de la liste de recherche musicale avec le bouton de sélection



1. Appuyer sur  pour afficher la liste de recherche musicale.
2. Tourner  pour sélectionner une catégorie.
3. Appuyer sur  pour afficher une liste des éléments dans la catégorie.
4. Tourner  pour sélectionner une option, puis appuyer sur .
 - Appuyer sur  et tourner  à plusieurs reprises jusqu'à l'affichage de l'élément à écouter.

►► Sélectionner un morceau à partir de la liste de recherche musicale avec le bouton de sélection

En fonction du périphérique *Bluetooth*® connecté, il est possible qu'une partie ou l'ensemble des catégories ne puisse pas s'afficher.

Modèles avec affichage du système audio

Pour pouvoir utiliser le système audio, le contacteur d'allumage doit être en position ACCESSOIRES [I] ou MARCHÉ [II]*1.

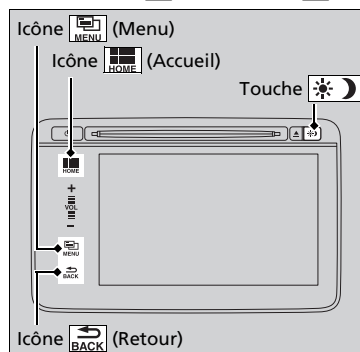

Icône [HOME] (Accueil) : sélectionner pour accéder à l'écran d'accueil.

☑️ **Basculement de l'affichage** P. 269

Icône [MENU] (Menu) : sélectionner pour sélectionner n'importe quel mode.

Parmi les modes disponibles figurent : **Changer source, Liste des stations, Enregistrer les préréglages, Texte radio, Recherche musicale** et les modes lecture. Les modes lecture peuvent également être sélectionnés au moyen des fonctions **Balayer, Aléatoire/Répétition**, etc.

Icône [BACK] (Retour) : sélectionner pour revenir à l'affichage précédent lorsqu'il est affiché.

Touche [☀️/🌙] :

Appuyer sur cette touche pour modifier la luminosité de l'écran audio/informations.

Appuyer une fois sur [☀️/🌙] et sélectionner [−] ou [+]

- ▶ A chaque pression sur [☀️/🌙], le système bascule en mode jour, mode nuit et mode désactivé.

☒ Fonctionnement de base du système audio

Éléments du menu audio

- ☑️ **LISTE STATIONS** P. 288
- ☑️ **Comment sélectionner un fichier à partir de la liste de recherche de musique (MP3/WMA/AAC)** P. 295, 301
- ☑️ **Balayer** P. 289, 292, 296, 302
- ☑️ **Sélection d'un mode de lecture** P. 296, 299, 302

Une fois la batterie rebranchée ou remplacée, le démarrage suivant peut prendre quelques minutes pour laisser au système audio le temps de démarrer. Attendre quelques instants pendant que le système démarre.

Appuyer sur le bouton [🔌] (Alimentation) et le maintenir enfoncée pendant environ 10 secondes pour réinitialiser le système.

Lorsque le système est réinitialisé et mis en marche, le mot de passe doit être entré.

- ☑️ **Protection antivol du système audio** P. 236

*1 : Les modèles équipés du système d'accès sans clé ont un bouton **ENGINE START/STOP** au lieu d'un contacteur d'allumage.

Ecran Audio/Informations

Affiche l'état du système audio et le fond. Cet écran permet d'accéder à différentes options de configuration.

Basculement de l'affichage

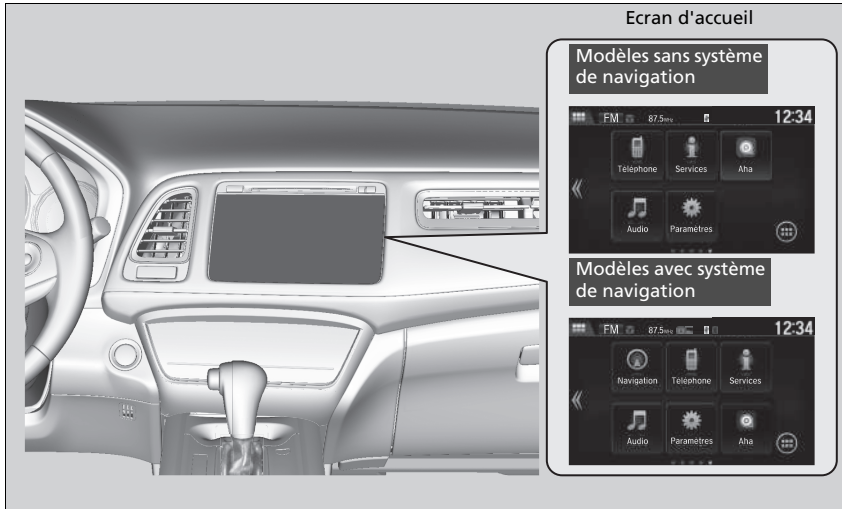

Sélectionner l'icône  pour accéder à l'écran d'accueil.
Sélectionner **Téléphone**, **Services**, **Audio**, **Paramètres**, ou **Navigation***

■ Téléphone

Affiche les informations HFT.

 **Système de téléphone mains libres** P. 348

* Non disponible sur tous les modèles

■ Services

Pour voir toutes les informations disponibles, **Ordinateur de route**, **Horloge/Fond** ou **Informations syst./équip.**, sélectionner l'icône .

Ordinateur trajet :

- Onglet **Conditions de conduite actuelles** : affiche les informations sur le trajet actuelles.
- Onglet **Historique du trajet A** : affiche les informations relatives aux trois précédents trajets. L'information est sauvegardée chaque fois que vous réinitialisez l'option Voyage A.

Horloge/Fond :

Affiche l'horloge et le fond.

Informations système/équipement :

- **Infos sur version** : affiche la version logicielle du système audio.
- **Informations sur le dispositif USB** : affiche la mémoire utilisée par le périphérique USB.
- **Changer de dispositif USB** : connecte ou déconnecte le périphérique USB à ce système audio.

■ Audio

Affiche l'état actuel.

■ Paramètres

Permet d'accéder à l'écran du menu de personnalisation.

➤ **Fonctions personnalisées** P. 322

■ Navigation*

Affiche l'écran de navigation.

➤ **Se reporter au manuel du système de navigation**

Modification de la disposition des icônes de l'écran d'accueil



1. Sélectionner l'icône .
2. Sélectionner **Paramètres**.
3. Sélectionner **Système**.
4. Sélectionner l'onglet **ACCUEIL**.
5. Sélectionner **Posit. icône Accueil**.
6. Appuyer longuement sur l'icône, puis la glisser dans la position souhaitée.

■ Réglage du fond

Il est possible de modifier, stocker et effacer le fond sur l'écran Audio/Informations.

■ Importer le fond

Il est possible d'importer jusqu'à cinq images, une à la fois, pour un fond à partir d'une clé USB.

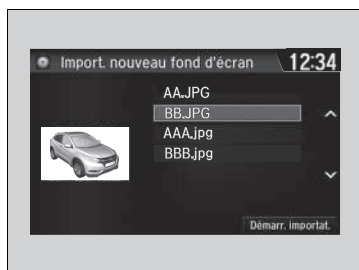

1. Raccorder la clé USB au port USB.
 ► **Port(s) USB** P. 231
2. Sélectionner **Paramètres**.
3. Sélectionner **Info**.
4. Sélectionner **Type horl./pap. peint**, puis ouvrir l'onglet **Papier peint**.
5. Sélectionner **Ajt. nouv.**
 ► Le nom de l'image s'affiche sur la liste.

6. Sélectionner l'image souhaitée.
 ► L'aperçu est affiché sur le côté gauche de l'écran.
7. Sélectionner **Démarr. importat.** pour enregistrer les données.
 ► L'écran revient à la liste des fonds.

► Réglage du fond

- Lors de l'importation de fichiers de fond, l'image doit se trouver dans le répertoire racine de la clé USB. Les images d'un dossier ne peuvent pas être importées.
- Le nom de fichier doit compter moins de 64 caractères.
- Le format de fichier de l'image qu'il est possible d'importer est BMP (bmp) ou JPEG (jpg).
- La limite de la taille de fichier individuel est de 5 Mo.
- La taille d'image maximum est de 4 096 x 4 096 pixels. Si la taille de l'image est inférieure à 800 x 480 pixels, l'image s'affiche au milieu de l'écran avec la zone excédentaire affichée en noir.
- Si la clé USB ne contient pas de photos, le message **Aucun fichier détecté** s'affiche.

■ Sélectionner le fond

1. Sélectionner **Paramètres**.
2. Sélectionner **Info**.
3. Sélectionner **Type horl./pap. peint**, puis ouvrir l'onglet **Papier peint**.
 - ▶ L'écran affiche la liste des fonds.
4. Sélectionner le fond souhaité.
 - ▶ L'aperçu est affiché sur le côté gauche de l'écran.
 - ▶ Le menu contextuel apparaît sur l'écran.
5. Sélectionner **Régler**.
 - ▶ L'écran revient à la liste des fonds.

■ Supprimer le fond

1. Sélectionner **Paramètres**.
2. Sélectionner **Info**.
3. Sélectionner **Type horl./pap. peint**, puis ouvrir l'onglet **Papier peint**.
 - ▶ L'écran affiche la liste des fonds.
4. Sélectionner un fond à effacer.
 - ▶ L'aperçu est affiché sur le côté gauche de l'écran.
 - ▶ Le menu contextuel apparaît sur l'écran.
5. Sélectionner **Effacer**.
 - ▶ Un message de confirmation s'affiche à l'écran.
6. Sélectionner **Oui** pour l'effacer complètement.
 - ▶ L'écran revient à la liste des fonds.

» Réglage du fond

Dans le menu contextuel, sélectionner **Aperçu** pour voir un aperçu en plein écran.

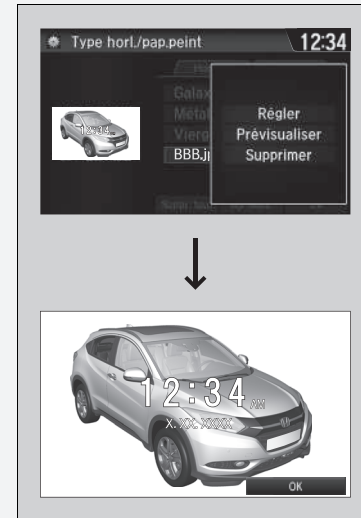

Pour revenir à l'écran précédent, sélectionner **OK** ou appuyer sur l'icône  (Retour).



Lorsque le fichier est volumineux, il peut être nécessaire de patienter un certain temps pour pouvoir le visualiser.

Pour effacer tous les fonds ajoutés, sélectionner **Suppr. tout**, puis **Oui**.

■ Ecran d'accueil

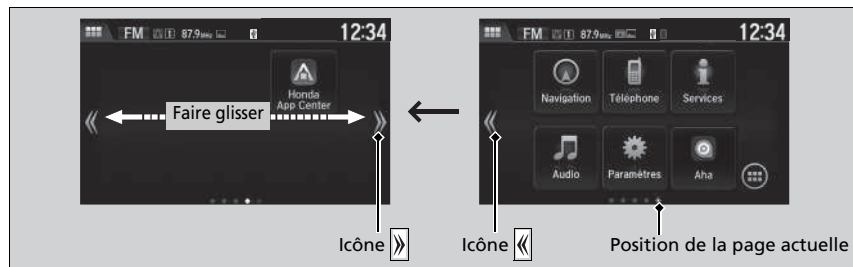
■ Pour passer à un écran suivant



Sélectionner  ou , ou faire défiler l'écran vers la gauche ou la droite pour accéder à l'écran suivant.

►► Ecran d'accueil

L'écran d'accueil comporte 5 pages (fixe). Il n'est pas possible d'ajouter de pages supplémentaires.

■ Pour utiliser les applications ou widgets



1. Sélectionner .
 - L'écran **Liste des applis/Widgets** apparaît.
2. Sélectionner l'application ou le widget à utiliser.

Liste des applications préinstallées :

- **Radio Aha** : lance l'application radio Aha.
- **Navigateur** : affiche le navigateur Web utilisés par le smartphone et la connexion Wi-Fi.
- **Calculatrice** : affiche la calculatrice.
- **Agenda** : affiche le calendrier.
- **Horloge** : affiche l'horloge.
- **Téléchargements** : affiche les données téléchargées depuis le navigateur Web et autres.
- **Galerie** : affiche la liste des images enregistrées dans le système audio.
- **Garmin Navigator** : lance l'application de navigation.
- **Honda App Center** : affiche le Honda App Center.
- **Installez l'application** : installe et met à jour les applications présentes sur le lecteur flash USB. Cependant, l'installation et la mise à jour des applications s'effectuent uniquement par le biais du Honda App centre.
- **Musique** : affiche la liste des musiques enregistrées dans le système audio.
- **Rechercher** : affiche 2 plusieurs écrans de récupération.
- **Paramètres** : affiche l'écran des paramètres Android.

►► Pour utiliser les applications ou widgets

Appuyer longuement sur une application ou un widget pour ajouter son raccourci sur l'écran d'accueil.

Si des applications préinstallés ne démarrent pas normalement, tenter **Restau. réglages usine**. Si ces applications ne démarrent toujours pas normalement, même après **Restau. réglages usine**, contacter le concessionnaire.

Lorsque la procédure **Réinit. données usine** est effectuée, il est possible que tous les paramètres soient réinitialisés à leur réglage par défaut.

► **Réinitialisation de la valeur par défaut de tous les réglages** P. 347

■ Pour ajouter des icônes d'application ou de widget sur l'écran d'accueil

Les icônes d'application ou de widget peuvent être ajoutées sur l'écran d'accueil.

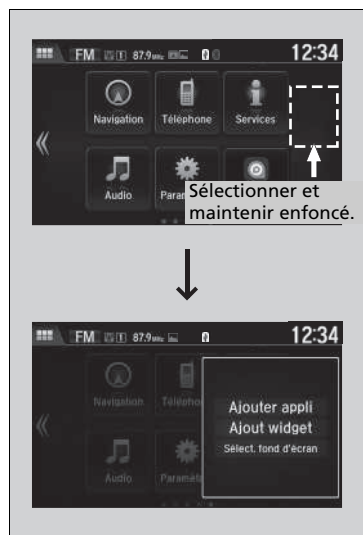

1. Appuyer longuement sur l'espace vide sur l'écran d'accueil.

► Le menu contextuel apparaît sur l'écran.

2. Sélectionner **Ajouter appli** ou **Ajouter widget**.

► L'écran **Ajouter une appli/un widget** apparaît.



3. Appuyer longuement sur une icône d'application ou de widget à ajouter.
 - L'écran bascule sur l'écran **Personnalisation du menu**.
4. Faire glisser et déposer l'icône à l'emplacement souhaité.
5. Sélectionnez **OK**.
 - L'écran revient à l'écran d'accueil.

■ Pour déplacer des icônes sur l'écran d'accueil

Il est possible de modifier l'emplacement sur l'écran d'accueil.



1. Appuyer longuement sur une icône.
 - L'écran bascule sur l'écran **Personnalisation du menu**.
2. Faire glisser et déposer l'icône à l'emplacement souhaité.
3. Sélectionnez **OK**.
 - L'écran revient à l'écran d'accueil.

►► Pour déplacer des icônes sur l'écran d'accueil

Il est également possible de déplacer les icônes **Téléphone**, **Info**, **Audio**, **Paramètres** et **Navigation*** de la même manière.

■ Pour supprimer des icônes sur l'écran d'accueil

Il est possible de supprimer les icônes présentes sur l'écran d'accueil.

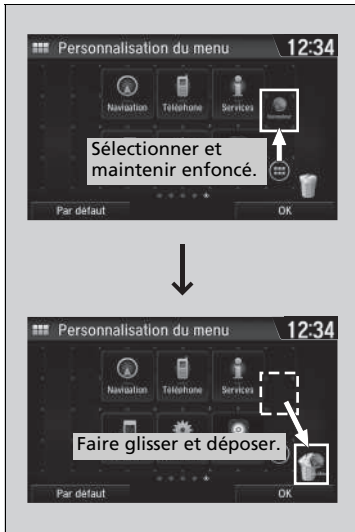

1. Appuyer longuement sur une icône.
 - L'écran bascule sur l'écran **Personnalisation du menu**.
2. Faire glisser et déposer l'icône à supprimer sur l'icône de corbeille.
 - L'icône est supprimée.
3. Sélectionnez **OK**.
 - L'écran revient à l'écran d'accueil.

✎ Pour supprimer des icônes sur l'écran d'accueil

Les icônes **Téléphone**, **Services**, **Audio**, **Paramètres** et **Navigation*** ne peuvent être supprimées.

Les applications ou widgets ne seront pas supprimés par la suppression de l'icône sur l'écran d'accueil.

* Non disponible sur tous les modèles

■ Pour modifier un fond de l'écran d'accueil

Il est possible de modifier un fond de l'écran d'accueil.



1. Appuyer longuement sur l'espace vide sur l'écran d'accueil.
 - Le menu contextuel apparaît sur l'écran.
2. Sélectionner **Sélect. fond d'écran**.
 - Le menu contextuel apparaît sur l'écran.

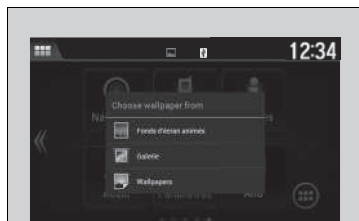

3. Sélectionner une application pour sélectionner des fonds d'écran.
4. Sélectionner le fond d'écran à modifier.
5. Sélectionner **Définir fond d'écran**.
 - Le fond est modifié, l'écran revient ensuite à l'écran d'accueil.





Zone d'état



Faire glisser la partie supérieure de l'écran.

► La zone d'état s'affiche.

Sélectionner un élément pour voir les détails.

Sélectionner  ou faire glisser l'icône  vers le haut pour fermer la zone.

■ Modification de l'interface de l'écran

Il est également possible de modifier le design de l'interface de l'écran.



1. Sélectionner l'icône .
2. Sélectionner **Paramètres**.
3. Sélectionner **Système**.
4. Sélectionner l'onglet **Autres**.
5. Sélectionner **Chang. apparence logi**.
6. Un message de confirmation s'affiche à l'écran. Sélectionnez **Oui**.

►► Modification de l'interface de l'écran

Après avoir modifié le design de l'interface, le système doit être redémarré. Attendre quelques instants pendant que le système démarre.

Il est possible de modifier le fond sur l'écran Audio/Informations.

► **Réglage du fond** P. 272

Si l'interface de l'écran est modifiée, certains réglages changeront.

► **Fonctions personnalisées** P. 322

Fermeture d'applications

Il est possible de fermer les applications exécutées en arrière-plan sur le système.



1. Appuyer longuement sur l'icône .
2. Sélectionner l'onglet **Actif**.
 - Si l'onglet **Actif/historique** est sélectionné, il est possible de fermer les applications en cours d'exécution et d'effacer simultanément l'historique d'activité des applications.
3. Sélectionner une application à fermer.
4. Sélectionner **Effacer**.
 - L'écran revient à la liste des applications.

» Fermeture d'applications

Si les applications utilisées sont laissées ouvertes en arrière-plan, certaines d'entre elles peuvent rencontrer des dysfonctionnements lors de leur prochaine utilisation. Si cela se produit, fermer les applications inutilisées.

Pour fermer toutes les applications sur le système, sélectionner **Effacer tout**, puis **Oui**.

Réglage du son



1. Sélectionner l'icône .
2. Sélectionner **Paramètres**.
3. Sélectionner **Audio**.
4. Sélectionner **Son**.

Sélectionner un onglet à partir des choix suivants : **GRAVES, AIGUS, FADER, BALANCE, Compens. volume vitesse (SVC)**



» Réglage du son

Le SVC a quatre modes : **Off** (Arrêt), **Low** (Bas), **Mid** (Moyen) et **High** (Haut).

La fonction SVC adapte le volume sonore à la vitesse du véhicule. Plus le véhicule roule vite, plus le volume audio augmente. Plus le véhicule ralentit, plus le volume audio diminue.

Réglage affichage

Il est possible de modifier la luminosité ou le thème de couleur sur l'écran Audio/Informations.

Modification de la luminosité de l'écran

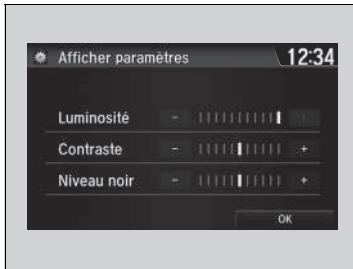

1. Sélectionner l'icône .
2. Sélectionner **Paramètres**.
3. Sélectionner **Système**.
4. Sélectionner l'onglet **Affichage**.
5. Sélectionner **Afficher paramètres**.
6. Sélectionner le paramètre souhaité.
7. Sélectionnez **OK**.

Modification du thème de couleur de l'écran

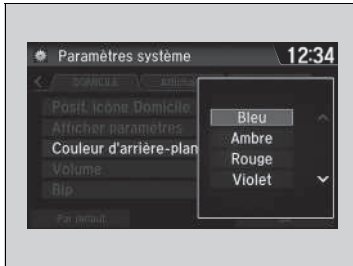

1. Sélectionner l'icône .
2. Sélectionner **Paramètres**.
3. Sélectionner **Système**.
4. Sélectionner l'onglet **Affichage**.
5. Sélectionner **Couleur d'arrière-plan**.
6. Sélectionner le paramètre souhaité et le sélectionner à nouveau.
 - Un message de confirmation s'affiche à l'écran. Sélectionner **Oui** pour redémarrer le système.

Modification de la luminosité de l'écran

Il est possible de modifier les réglages **Contraste** et **Niveau noir** de la même manière.

Modification du thème de couleur de l'écran

Le redémarrage peut prendre quelques minutes.

Si les **Paramètres système** sont modifiés et que la couleur n'est plus la couleur par défaut, le système redémarre.

► **Fonctions personnalisées** P. 322

■ Sélectionner une source audio

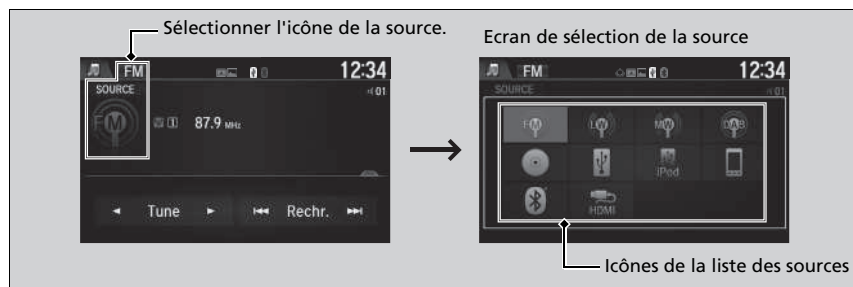

Sélectionner l'icône de la source actuelle, puis sélectionner une icône sur la liste des sources pour basculer sur cette source audio.

■ Limites du fonctionnement manuel

Certaines fonctions manuelles sont désactivées ou inutilisables lorsque le véhicule est en mouvement.

Il n'est pas possible de sélectionner une option grisée tant que le véhicule n'est pas à l'arrêt.

► Sélectionner une source audio

Lorsque des applications audio préinstallées sont lancées, **AUDIO Apps** s'affiche dans le coin supérieur gauche de l'écran. Ces applications préinstallées ne peuvent pas être affichées sur l'écran de sélection de la source.

Ces applications audio peuvent être lancées depuis la **Liste des applis/widgets**.

Lecture d'une radio AM/FM

Touche (Alimentation)
Permet d'allumer et d'éteindre le système audio.

Icônes VOL (Volume)
Sélectionner ces icônes pour régler le volume.

Icône (Menu)
Sélectionner pour afficher les options du menu.

Icône (Retour)
Sélectionner pour revenir à l'affichage précédent.

Icônes d'ajustement
Sélectionner ou pour régler la fréquence radio.

Ecran Audio/Informations

Icône Ouvrir/Fermer^{*1}
Affiche/masque les informations détaillées.

Icônes de recherche
Sélectionner ou pour rechercher vers le haut ou le bas une station émettant un signal puissant dans la bande sélectionnée.

*1 : Il se peut qu'une partie ou l'ensemble des listes ne soit pas affiché.

■ Mémoire de présélection

Pour mémoriser une station :

1. Régler la station de son choix.
2. Sélectionner l'icône .
3. Sélectionner **Enregistrer les préreglages**.
4. Sélectionner le numéro de présélection de la station à mémoriser.

■ LISTE STATIONS

Répertorie les stations les mieux captées de la bande sélectionnée.

1. Sélectionner l'icône .
2. Sélectionner **Liste des stations**.
3. Sélectionner la station.

■ Mise à jour manuelle

Permet de mettre à jour la liste des stations disponibles à tout moment.

1. Sélectionner l'icône .
2. Sélectionner **Liste des stations**.
3. Sélectionner **Mettre la liste à jour**.

» Mémoire de présélection

L'indicateur **ST** apparaît sur l'affichage pour indiquer qu'une station FM stéréo est diffusée.

Le son ne peut pas être stéréo en mode AM.

Changement de mode audio

Appuyer sur la touche **SOURCE** sur le volant ou sélectionner **SOURCE** sur l'écran.

🔍 **Commandes audio à distance** P. 234

Il est également possible de changer de mode en sélectionnant **Changer source** sur l'écran **Menu audio**.

Il est possible de mémoriser 12 stations AM et 12 stations FM dans la mémoire de présélection. AM propose deux types de fréquences : LW et MW. Chacune d'elles permet de mémoriser six stations.

Balayer

Appuyer sur cette touche pour écouter pendant 10 secondes chacune des stations les mieux captées sur la bande sélectionnée.

1. Sélectionner l'icône .
2. Sélectionner **Balayer**.

Pour désactiver le balayage, sélectionner **Annuler balayage**.

Système de données radiodiffusées (RDS)

Fournit les informations de données de texte concernant la station FM avec RDS sélectionnée.

Pour rechercher une station RDS dans la Liste des stations

1. Sélectionner l'icône  pendant l'écoute d'une station FM.
2. Sélectionner **Liste des stations**.
3. Sélectionner la station.

Mise à jour manuelle

Permet de mettre à jour la liste des stations disponibles à tout moment.

1. Sélectionner l'icône  pendant l'écoute d'une station FM.
2. Sélectionner **Liste des stations**.
3. Sélectionner **Mettre la liste à jour**.

Systeme de données radiodiffusées (RDS)

Lorsqu'une station sélectionnée propose la fonction RDS, celle-ci s'active automatiquement et l'affichage de fréquence est remplacé le nom de la station. Toutefois, si le signal de cette station devient faible, le nom de la station est remplacé par l'affichage de la fréquence.

■ Texte radio

Affiche les informations du texte radio de la station RDS sélectionnée.

1. Sélectionner l'icône .
2. Sélectionner **Texte radio**.

■ Balayer

Appuyer sur cette touche pour écouter pendant 10 secondes chacune des stations les mieux captées sur la bande sélectionnée.

1. Sélectionner l'icône .
2. Sélectionner **Balayer**.

Pour désactiver le balayage, sélectionner **Annuler balayage**.

Lecture DAB (Digital Audio Broadcasting - Diffusion audio numérique)*

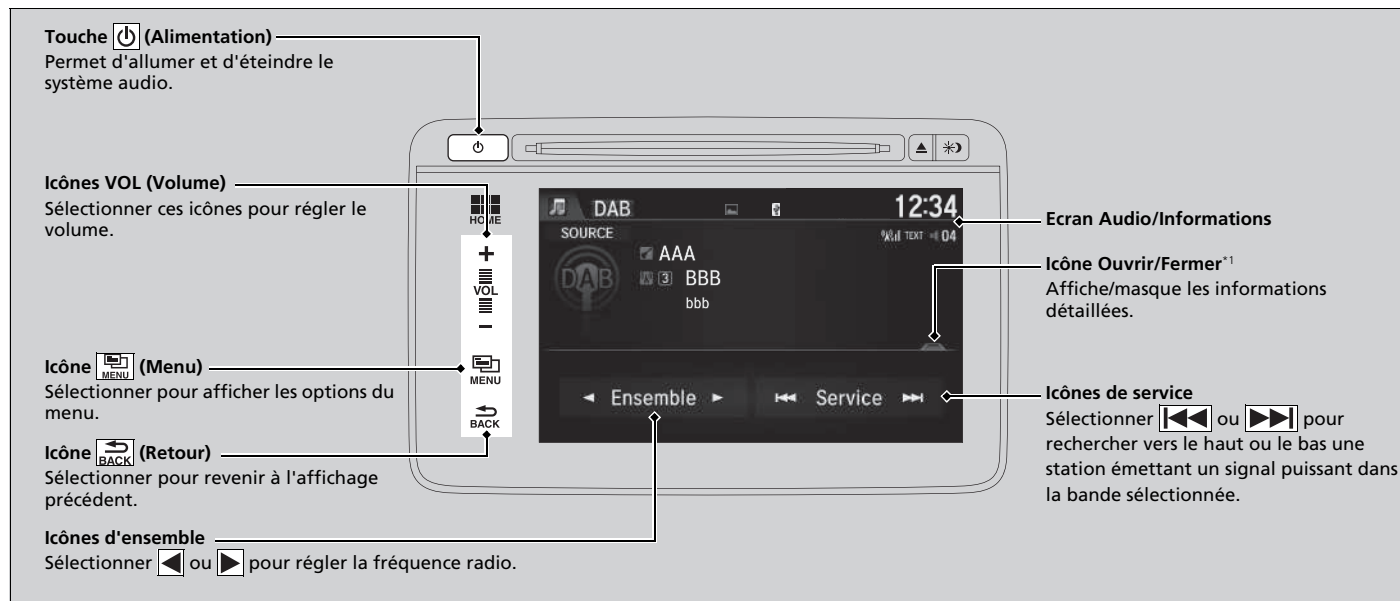

*1 : Il se peut qu'une partie ou l'ensemble des listes ne soit pas affiché.

■ Mémoire de présélection

Mémorise une station :

1. Régler la station de son choix.
2. Sélectionner l'icône .
3. Sélectionner **Enregistrer les préreglages**.
4. Sélectionner le numéro de présélection de la station à mémoriser.

■ Liste d'ensembles

Répertorie les stations les mieux captées.

1. Sélectionner l'icône .
2. Sélectionner **Liste d'ensembles**.
3. Sélectionner la station.

■ Mise à jour manuelle

Permet de mettre à jour la liste des stations disponibles à tout moment.

1. Sélectionner l'icône .
2. Sélectionner **Liste d'ensembles**.
3. Sélectionner **Mettre la liste à jour**.

■ Balayer

Appuyer sur cette touche pour écouter pendant 10 secondes chacune des stations les mieux captées sur la bande sélectionnée.

1. Sélectionner l'icône .
2. Sélectionner **Balayer**.
3. Sélectionner **Balaya. Ens.** ou **Balaya. DAB**.

Pour désactiver le balayage, sélectionner **Annuler balayage**.

►► Lecture DAB (Digital Audio Broadcasting - Diffusion audio numérique)*

Changement de mode audio

Appuyer sur la touche **SOURCE** sur le volant ou sélectionner **SOURCE** sur l'écran.

► **Commandes audio à distance** P. 234

Il est également possible de changer de mode en sélectionnant **Changer source** sur l'écran **Menu audio**.

Il est possible de mémoriser 12 stations DAB dans la mémoire de présélection.

■ Texte radio

Affiche les informations du texte radio de la station DAB sélectionnée.

1. Sélectionner l'icône .
2. Sélectionner **Texte radio**.

Lecture d'un CD

Le système audio prend en charge les CD, CD-R et CD-RW audio au format MP3, WMA ou AAC*1. Une fois le CD chargé, sélectionner le mode CD.

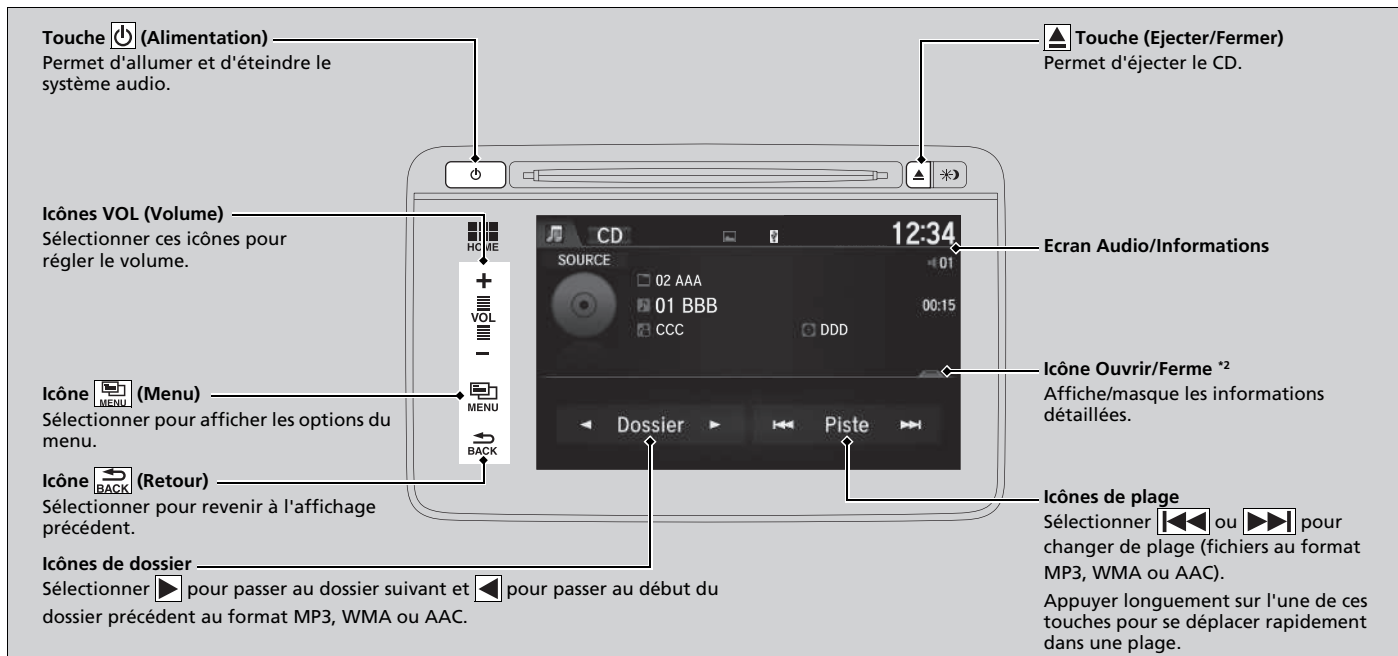

*1 : Seuls des fichiers au format AAC enregistrés avec iTunes peuvent être lus sur ce système audio.

*2 : Il se peut qu'une partie ou l'ensemble des listes ne soit pas affiché.

Comment sélectionner un fichier à partir de la liste de recherche de musique (MP3/WMA/AAC)

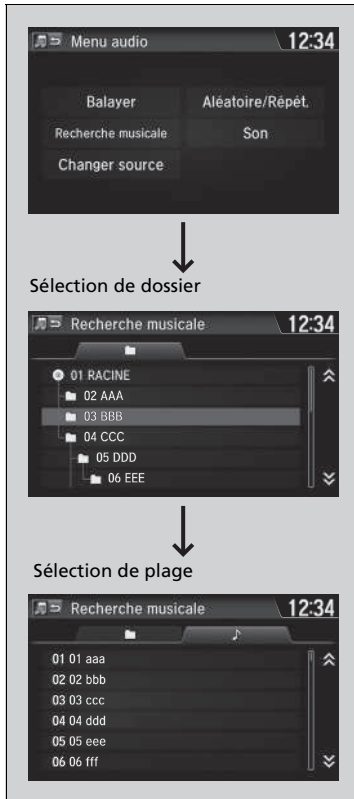

1. Sélectionner l'icône  et sélectionner **Recherche musicale.**

2. Sélectionner un dossier.

3. Sélectionner une page.

►► Lecture d'un CD

REMARQUE

Ne pas utiliser de CD comportant une étiquette adhésive. L'étiquette risque de bloquer le CD dans le lecteur.

Les fichiers WMA protégés par la gestion numérique des droits d'auteur (DRM) ne peuvent pas être lus. Le système audio affiche **Lecture fichier impossible**, puis passe au fichier suivant.

Les données de texte s'affichent dans les cas suivants :

- Lorsqu'un nouveau dossier, fichier ou nouvelle page est sélectionné(e).
- En basculant du mode audio au mode CD.
- Lorsqu'un CD est inséré.

Si le CD n'est pas retiré de la fente après avoir été éjecté, le système le recharge automatiquement au bout de quelques secondes.

■ Sélection d'un mode de lecture

Les modes balayage, répétition et lecture aléatoire peuvent être sélectionnés lors de la lecture d'une plage ou d'un fichier.

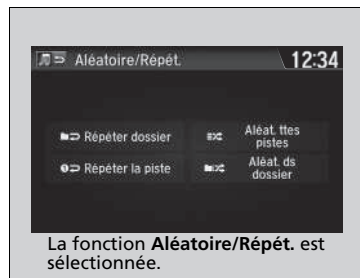

■ Pour désactiver un mode de lecture

1. Sélectionner l'icône .
2. Sélectionner le mode à désactiver.

►► Sélection d'un mode de lecture

Options du menu mode de lecture

Balayer

Balayer dossiers (MP3/WMA/AAC) : fournit un échantillon de 10 secondes du premier fichier de chaque dossier principal.

Balayer plages : fournit un échantillon de 10 secondes de toutes les plages du CD (tous les fichiers dans le dossier actuel au format MP3, WMA ou AAC).

Aléatoire/Répétition

Répéter dossier (MP3/WMA/AAC) : lecture répétée de tous les fichiers du dossier actuel.

Répéter la piste : lecture répétée de la plage en cours/du fichier en cours.

Aléat. ds dossier (MP3/WMA/AAC) : lecture de tous les fichiers du dossier actuel dans un ordre aléatoire.

Aléat. ttes pistes : lecture de toutes les plages/tous les fichiers dans un ordre aléatoire.

Lecture d'un iPod

Brancher l'iPod au port USB à l'aide du câble Dock Connector, puis sélectionner le mode iPod.

► **Port(s) USB** P. 231

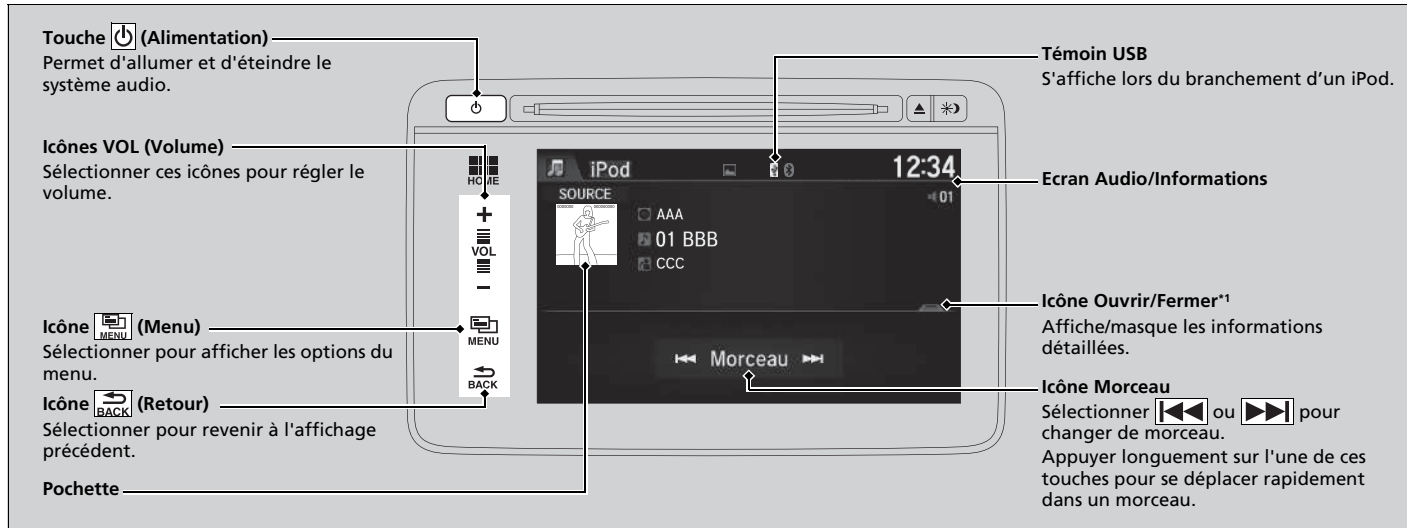

*1 : Il se peut qu'une partie ou l'ensemble des listes ne soit pas affiché.

Comment sélectionner un morceau à partir de la liste de recherche de musique

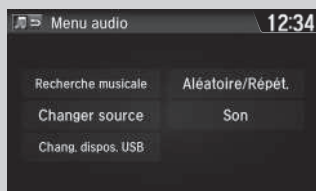

Sélection de catégorie

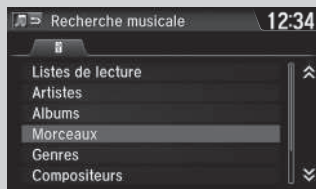

Sélection d'option

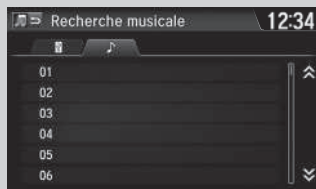

1. Sélectionner l'icône  et sélectionner **Recherche musicale**.

2. Appuyer sur les options de ce menu.

► Lecture d'un iPod

Les fonctions d'exploitation disponibles varient selon les modèles ou les versions. Il se peut que certaines fonctions ne soient pas disponibles sur le système audio du véhicule.

En cas de problème, un message d'erreur peut apparaître sur l'écran Audio/Informations.

 **iPod/clé USB** P. 315

Si une application de musique est exécutée sur l'iPhone/iPod alors que le téléphone est connecté au système audio, il peut s'avérer impossible de faire fonctionner la même application sur l'écran Audio/Informations.
Rebrancher le périphérique si nécessaire.

Sélectionner **Chang. dispos. USB** sur l'écran **Menu audio** pour basculer vers un autre périphérique USB.

Sélection d'un mode de lecture

Les modes répétition et lecture aléatoire peuvent être sélectionnés pendant la lecture d'un fichier.

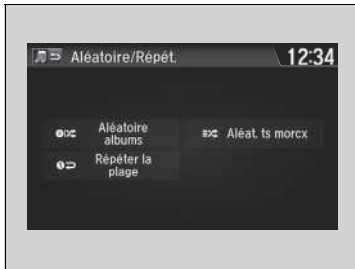

1. Sélectionner l'icône .
2. Sélectionner **Aléatoire/Répét.**
3. Sélectionner un mode.

Pour désactiver un mode de lecture

1. Sélectionner l'icône .
2. Sélectionner le mode à désactiver.

☒ Sélection d'un mode de lecture

Options du menu mode de lecture

Aléatoire albums : lecture de tous les albums disponibles de la liste choisie (listes de lecture, artistes, albums, morceaux, podcasts, genres, compositeurs ou livres audio) dans un ordre aléatoire.

Aléat. ts morcx : lecture de tous les fichiers disponibles de la liste choisie (listes de lecture, artistes, albums, morceaux, podcasts, genres, compositeurs ou livres audio) dans un ordre aléatoire.

Répéter la plage : lecture répétée de la plage actuelle.

Lecture d'une clé USB

Le système audio lit les fichiers audio et vidéo d'une clé USB au format MP3, WMA ou AAC*1, ou au format WAV.

Brancher la clé USB au port USB, puis sélectionner le mode USB.

► **Port(s) USB** P. 231

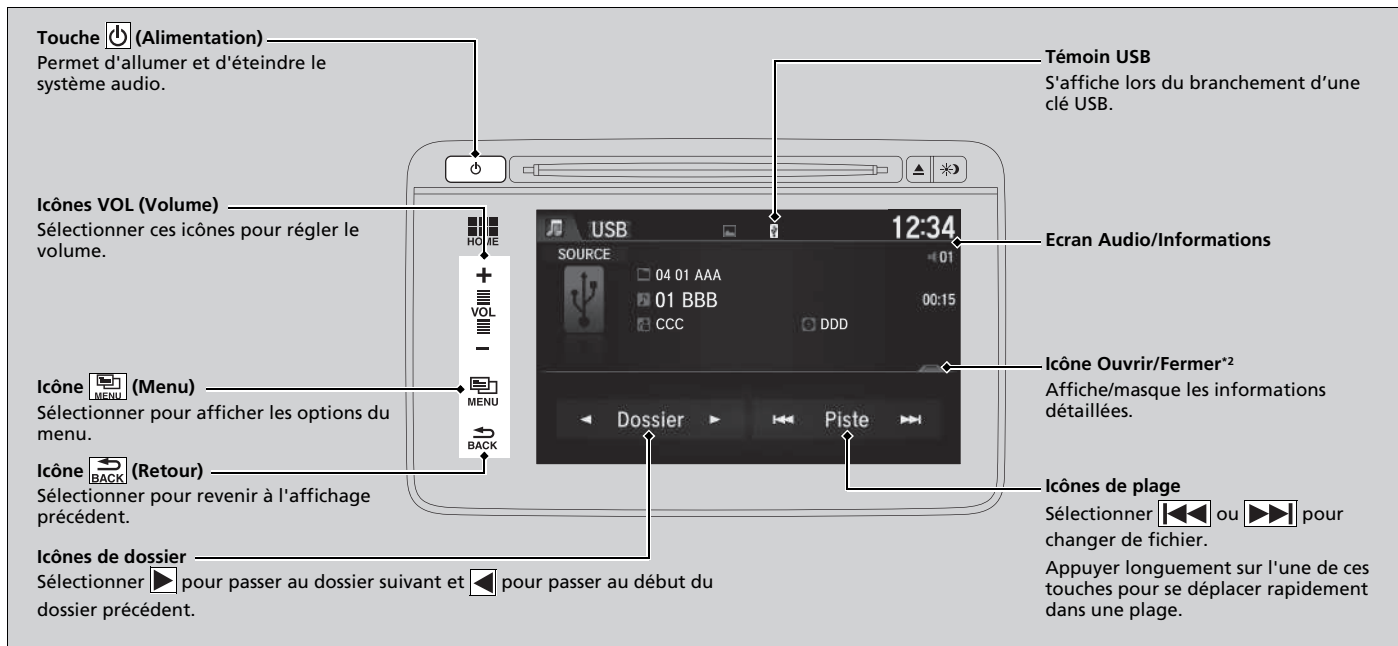

*1 : Seuls des fichiers au format AAC enregistrés avec iTunes peuvent être lus sur ce système audio.

*2 : Il se peut qu'une partie ou l'ensemble des listes ne soit pas affiché.

Comment sélectionner un fichier à partir de la liste de recherche de musique

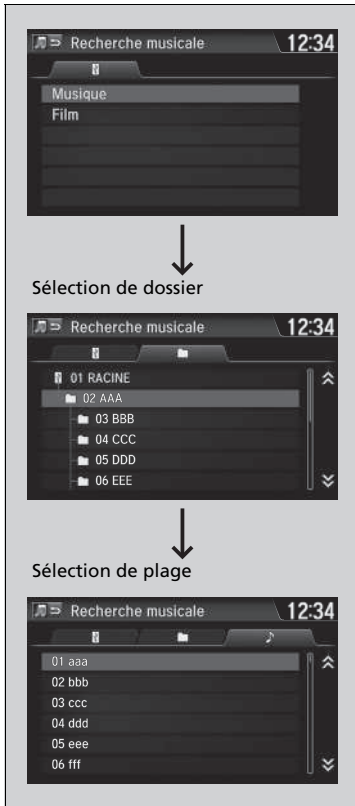

1. Sélectionner l'icône  et sélectionner **Recherche musicale**.

2. Sélectionner **Musique** ou **Film**.

3. Sélectionner un dossier.

4. Sélectionner une plage.

►► Lecture d'une clé USB

Utiliser les clés USB recommandées.

► Informations générales relatives au système audio P. 317

Les fichiers WMA protégés par la gestion numérique des droits d'auteur (DRM) ne peuvent pas être lus. Le système audio affiche **Lecture fichier impossible**, puis passe au fichier suivant.

En cas de problème, un message d'erreur peut apparaître sur l'écran Audio/Informations.

► iPod/clé USB P. 315

Sélectionner **Chang. dispos. USB** sur l'écran **Menu audio** pour basculer vers un autre périphérique USB.

■ Sélection d'un mode de lecture

Les modes balayage, répétition et lecture aléatoire peuvent être sélectionnés lors de la lecture d'un fichier.

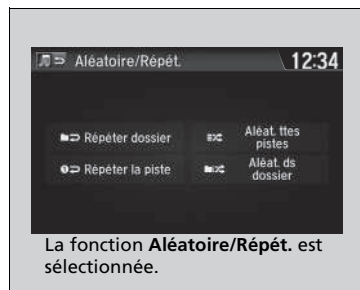

■ Pour désactiver un mode de lecture

1. Sélectionner l'icône .
2. Sélectionner le mode à désactiver.

» Sélection d'un mode de lecture

Options du menu mode de lecture

Balayer

Balayer dossiers : fournit un échantillon de 10 secondes du premier fichier de chaque dossier principal.

Balayer plages (Balaya. film*1) : fournit un échantillon de 10 secondes de tous les fichiers du dossier en cours.

Aléatoire/Répétition

Répéter dossier : lecture répétée de tous les fichiers du dossier actuel.

Répéter la piste (Relire le film*1) : lecture répétée du fichier actuel.

Aléat. ds dossier : lecture de tous les fichiers du dossier actuel dans un ordre aléatoire.

Aléat. ttes pistes (Ts films mode aléa.*1) : lecture de tous les fichiers dans un ordre aléatoire.

Lors de la lecture d'un fichier vidéo :

Lecture/Pause : sélectionner pour reprendre ou lire un fichier.

Arrêt : sélectionner pour arrêter un fichier.

*1 : Lors de la lecture d'un fichier vidéo :

Lecture *Bluetooth*® Audio

Le système audio permet d'écouter de la musique à partir d'un téléphone compatible *Bluetooth*.

Cette fonction est disponible lorsque le téléphone est appairé et connecté au système de téléphone mains libres (HFT) du véhicule.

📱 **Réglage téléphone** P. 375

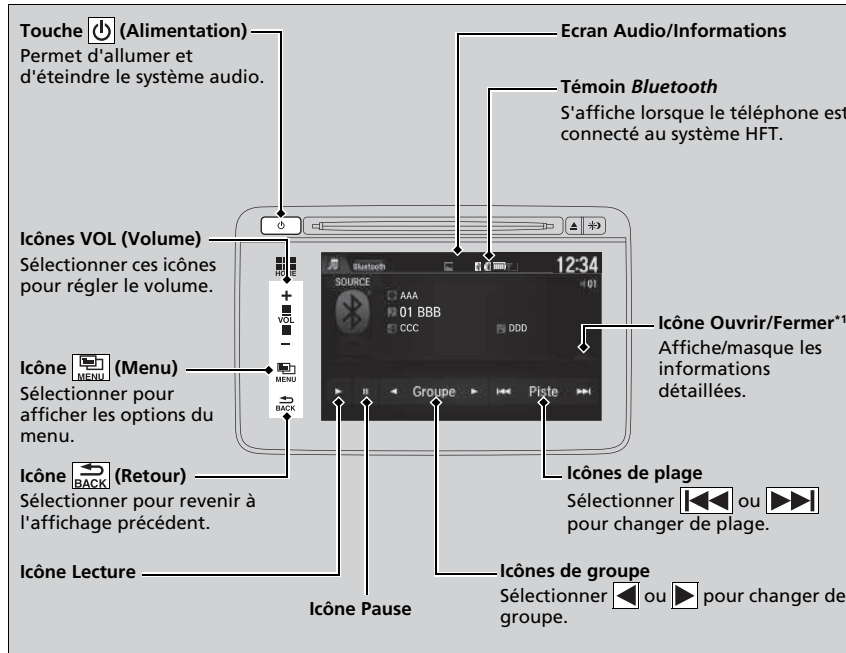

* 1 : En fonction du périphérique *Bluetooth*® connecté, il est possible qu'une partie ou l'ensemble des listes ne puissent pas être affichés.

📱 Lecture *Bluetooth*® Audio

Tous les téléphones *Bluetooth* avec écoute radio sur le Web ne sont pas compatibles.

Pour vérifier si le téléphone est compatible, demander à un concessionnaire.

Il peut être interdit d'effectuer des manipulations sur un périphérique mémoire pendant la conduite.

Vous ne pouvez utiliser qu'un seul téléphone à la fois avec HFT.

Lorsqu'il y a plus de deux téléphones appairés dans le véhicule, le premier téléphone appairé détecté par le système est automatiquement connecté.

Si plusieurs téléphones sont appairés au système HFT, il y aura un délai avant que le système commence la lecture.

Dans certains cas, le nom de l'artiste, de l'album ou de la plage peut ne pas apparaître correctement.

Il se peut que certaines fonctions ne soient pas disponibles sur certains périphériques.

Lecture de fichiers Audio *Bluetooth*®



1. S'assurer que le téléphone est appairé et connecté au système.

➤ **Réglage téléphone** P. 375

2. Sélectionner le mode audio *Bluetooth*®.

Si le téléphone n'est pas reconnu, un autre téléphone compatible HFT, non compatible avec le système audio *Bluetooth*®, est peut-être déjà connecté.

Pour pauser ou reprendre la lecture d'un fichier

Sélectionner l'icône Lecture ou Pause.

Recherche de musique

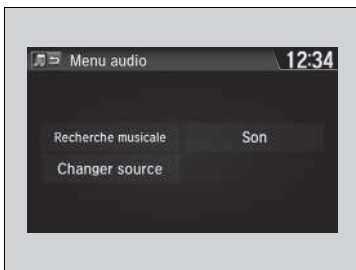

1. Sélectionner l'icône  MENU.
2. Sélectionner **Recherche musicale**.
3. Sélectionner une catégorie de recherche (p. ex. Albums).
4. Sélectionnez un élément.
 - La sélection commence la lecture.

» Lecture de fichiers Audio *Bluetooth*®

Pour lire les fichiers audio, il peut être nécessaire d'activer le téléphone. Dans ce cas, suivre les instructions du fabricant du téléphone.

Le passage à un autre mode met en pause la lecture en cours sur le téléphone.

» Recherche de musique

En fonction du périphérique *Bluetooth*® connecté, il est possible qu'une partie ou l'ensemble des listes ne puissent pas être affichés.

Lecture d'une vidéo à l'aide de la fonction HDMI™

Le système audio permet de lire les vidéos d'un périphérique compatible HDMI.
Brancher le périphérique à l'aide d'un câble HDMI™, puis sélectionner le mode HDMI™.

► **Port HDMI™*** P. 232



* Non disponible sur tous les modèles

■ Modification de l'aspect de l'écran

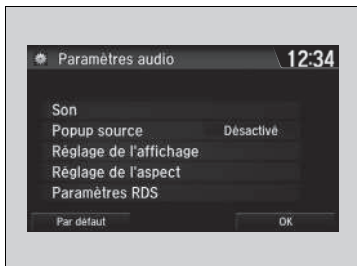

1. Sélectionner l'icône .
2. Sélectionner **Paramètres**.
3. Sélectionner **Audio**.
4. Sélectionner **Réglage de l'aspect**.
5. Sélectionner le paramètre souhaité.
6. Sélectionnez **OK**.

►► Lecture d'une vidéo à l'aide de la fonction HDMI™

Cette fonction est limitée pendant la conduite. Pour lire des vidéos, arrêter le véhicule et appliquer le frein de stationnement.

Applications embarquées

Honda Connect est capable de gérer des applications embarquées qui peuvent être créées par Honda ou par un tiers. Des applications peuvent être déjà installées ou peuvent être téléchargées via Honda App Center. Certaines applications nécessitent un accès à Internet qui peut être établi par une connexion Wi-Fi.

☒ Connexion Wi-Fi P. 311

Visiter l'adresse Web ci-dessous pour plus d'informations :

<https://livhs.os.ixonos.com/honda/help>

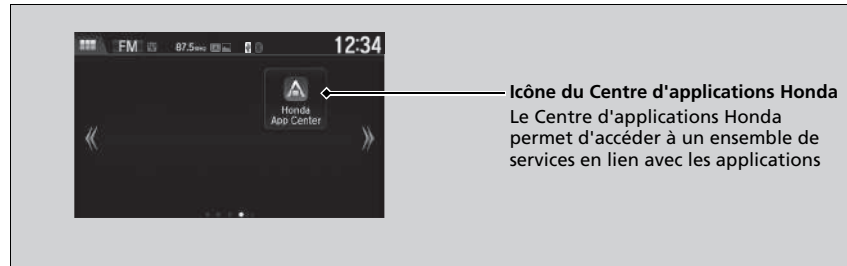

- L'utilisation de l'affichage du système audio pendant la conduite peut vous distraire, la conséquence étant un accident pouvant entraîner des blessures graves ou mortelles. Actionner les commandes du système uniquement lorsque les conditions vous permettent de le faire en toute sécurité. **Toujours respecter les lois locales lors de l'utilisation de ce dispositif.**
- Les applications sur l'unité principale sont sujettes à modification à tout moment. Cela signifie qu'elles peuvent ne pas être disponibles ou fonctionner différemment. Dans ce cas, Honda ne pourra être tenu responsable.
- Les applications disponibles sur le dispositif peuvent être fournies par des sociétés autres que Honda pour lesquelles les licences logicielles tierces et des frais supplémentaires peuvent s'appliquer.
- Des frais d'utilisation des données et d'itinérance peuvent s'appliquer lors de l'utilisation d'application sur le dispositif en association avec votre téléphone mobile et Honda ne pourra être tenu responsable des coûts qui pourraient survenir d'une telle utilisation. Honda vous recommande de consulter votre fournisseur de réseau de téléphonie mobile au préalable.
- Le téléchargement d'applications depuis le Honda App Center sera soumis aux termes et conditions disponibles à l'adresse : <https://livhs.os.ixonos.com/honda/help>, et peut également entraîner des surcoûts.

☒ Applications embarquées

S'assurer que le réglage GPS est activé avant d'utiliser le Centre d'applications Honda.

☒ Fonctions personnalisées P. 322

Même si la **couleur d'arrière-plan** de l'écran des **Paramètres système** est modifiée, cela ne se répercutera pas sur l'écran du Honda App Center.

Connexion de smartphone

Certaines applications de smartphone peuvent être affichées et exécutées sur l'écran Audio/ Informations lorsque le téléphone est connecté au système audio. Il est possible de connecter le téléphone à l'aide d'un câble ou sans fil.

➤ **Connexion de l'iPhone** P. 310

➤ **Mode Wi-Fi (réglage pour la première fois)** P. 311

➤ Connexion de smartphone

Garer le véhicule dans un endroit sûr avant de connecter le téléphone, tout en utilisant les applications affichées.

Tous les téléphones ne sont pas compatibles avec le système. Le système n'affiche pas toutes les applications disponibles sur le smartphone, et certaines applications doivent être préinstallées. Consulter un concessionnaire pour plus de détails.

Il convient d'activer la connexion *Bluetooth*® du smartphone si un autre dispositif électronique est connecté.

➤ **Pour appairer un autre téléphone** P. 376

Les conditions suivantes peuvent varier selon le type de téléphone :

- Comment connecter un smartphone au système.
- Applications pouvant être exécutées sur l'écran.
- Afficher l'heure de réponse/l'heure de mise à jour

Nous ne prenons pas en charge le fonctionnement de toutes les applications sur le système audio.

Contactez le fournisseur de l'application pour toute demande relative aux fonctions de l'application.

Ne pas se laisser divertir par l'écran pendant la conduite.

Pour utiliser la connexion de smartphone, il convient d'apparier au préalable le smartphone au système audio via *Bluetooth*®.

► Réglage téléphone P. 375

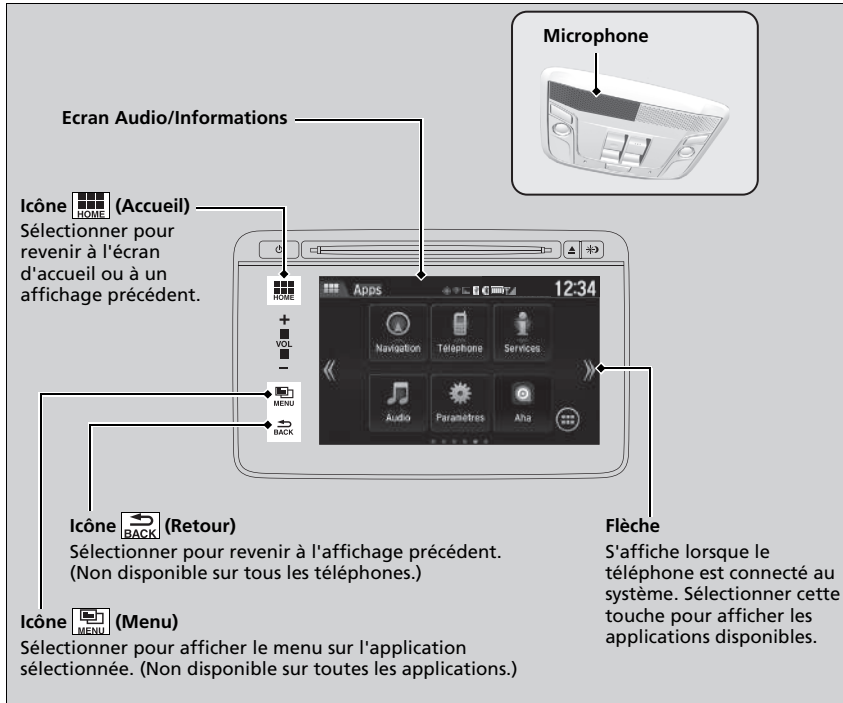

■ Connexion de l'iPhone

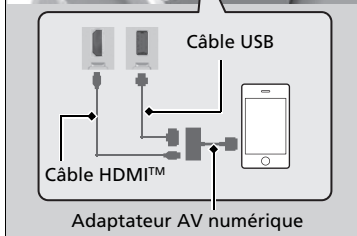
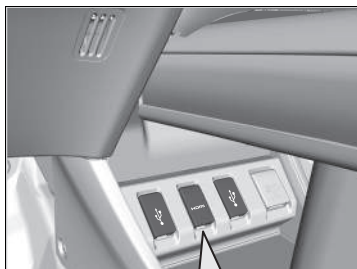

1. Connecter le téléphone au système audio via *Bluetooth*®.

➤ **Réglage téléphone** P. 375

2. Brancher l'adaptateur AV numérique à la prise HDMI™.

3. Brancher l'adaptateur AV numérique à l'iPhone.
► Attendre qu'une flèche apparaisse sur l'écran d'accueil.

4. Sélectionner la flèche pour afficher les applications de smartphone disponibles sur l'écran Audio/Informations.

► Il pourrait être nécessaire d'effectuer les opérations à partir du téléphone.

5. Sélectionner une application à utiliser à partir de l'écran Audio/Informations.

► Pour revenir à l'écran précédent, sélectionner l'icône .

☒ Connexion de l'iPhone

Veiller à brancher l'adaptateur AV numérique à la prise HDMI™ au préalable. Dans le cas contraire, la connexion du smartphone risque de ne pas fonctionner correctement.

Pour recharger le téléphone, le brancher également sur le port USB.

Contactez un concessionnaire pour plus d'informations d'achat sur l'adaptateur AV numérique ou le câble HDMI™.

Connexion Wi-Fi

Il est possible de connecter le système audio d'affichage sur Internet à l'aide du Wi-Fi et de naviguer sur des sites Web ou d'utiliser des services en ligne sur l'écran Audio/Informations. Si le téléphone présente des fonctionnalités de zone réactive mobile, il peut servir de modem au système. Procéder comme suit pour la configuration.

Mode Wi-Fi (réglage pour la première fois)



1. Sélectionner l'icône .
2. Sélectionner **Paramètres**.
3. Sélectionner **Bluetooth/Wi-Fi**.
4. Sélectionner l'onglet **Wi-Fi**.
5. Sélectionner **Stat.Wi-Fi ACT./DESC.**, puis **Activé**.
6. Sélectionner **Liste dispositifs Wi-Fi**.
 - S'assurer que le réglage Wi-Fi du téléphone est en mode point d'accès (fonction modem).
 - Sélectionner le téléphone à connecter au système.
 - Si le téléphone à connecter ne se trouve pas dans la liste, sélectionner **Balayer**.

Mode Wi-Fi (réglage pour la première fois)

Il est impossible d'effectuer la procédure de réglage lorsque le véhicule roule. Garer le véhicule dans un endroit sûr pour régler le système audio en mode Wi-Fi.

La fonction modem est payante chez certains opérateurs de télécommunications. Vérifier le forfait de téléphonie souscrit.

Vérifier le manuel du téléphone pour savoir si le téléphone dispose d'une connectivité Wi-Fi.

L'icône  sur la **liste dispositifs Wi-Fi** permet de vérifier si la connexion Wi-Fi est active ou non. La vitesse de transmission et autres ne seront pas affichés sur cet écran.

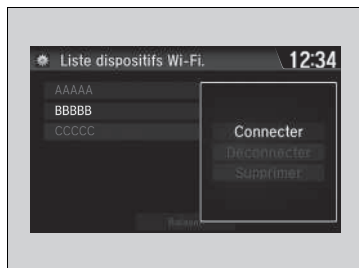

7. Sélectionnez **Connecter**.

- Entrez un mot de passe, puis sélectionnez **Exécuté**.
- S'il n'est pas possible d'entrer un mot de passe avec le clavier affiché, changez de clavier pour utiliser celui avec lequel il est possible de saisir les paramètres Android.
 - ☒ **Fonctions personnalisées** P. 322
- Lorsque la connexion est réussie, l'icône  s'affiche sur la liste.

8. Sélectionnez l'icône  pour revenir à l'écran d'accueil.

Mode Wi-Fi (une fois le réglage initial effectué)

S'assurer que le réglage Wi-Fi du téléphone est en mode point d'accès (fonction modem).

Mode Wi-Fi (réglage pour la première fois)

S'il n'est pas possible d'entrer un mot de passe avec le clavier affiché, changez de clavier pour utiliser celui avec lequel il est possible de procéder à la saisie en suivant la procédure ci-dessous :

Paramètres → **Android** → **Langue & saisie** → sélectionner  à côté de **Clavier Android** → **Langue de saisie** → décocher la case à côté de **Utiliser la langue du système** → sélectionner les langues de clavier que vous pouvez utiliser.

Mode Wi-Fi (une fois le réglage initial effectué)

Utilisateurs d'iPhone

Il peut être nécessaire de procéder à nouveau à la configuration initiale pour la connexion Wi-Fi après avoir démarré le téléphone.

Siri Eyes Free

Il est possible de parler à Siri à l'aide de la touche  (Parler) située sur le volant lorsque l'iPhone est apparié au système de téléphone mains libres (HFT).

➤ **Réglage téléphone** P. 375

❏ Siri Eyes Free

Siri est une marque déposée d'Apple Inc.

Chercher des fonctions disponibles pour Siri sur le site Web d'Apple Inc.

Nous déconseillons d'utiliser d'autres fonctions Siri que Siri Eyes Free pendant la conduite.

❏ Utilisation de Siri Eyes Free

Certaines commandes fonctionnent uniquement sur des applications ou fonctionnalités spécifiques du téléphone.

Utilisation de Siri Eyes Free

Touche (Raccrocher/Retour)

Appuyer sur cette touche pour désactiver Siri.

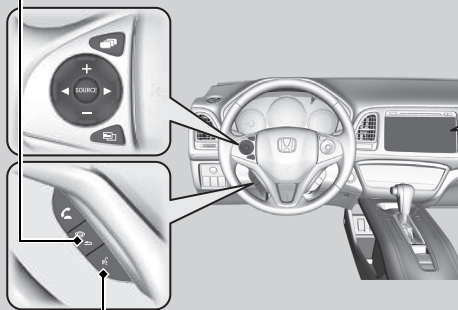

S'affiche lorsque Siri est activé en mode Siri Eyes Free

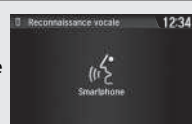



En mode Siri Eyes Free :
L'affichage reste le même. Aucun commentaire ni aucune commande ne s'affiche.

Touche (Parler)

Appuyer sur cette touche jusqu'à ce que l'affichage change comme illustré.

Lecteur CD

Si une erreur de disque se produit, il se peut que les messages d'erreur suivants s'affichent.

Message d'erreur	Cause	Solution
Lecture fichier impossible ^{*1} Lecture fichier impossible ^{*2}	Le format de la plage/du fichier n'est pas pris en charge	<ul style="list-style-type: none">Le lecteur saute la plage en cours/le fichier en cours. La plage/le fichier suivant(e) pris(e) en charge est lu(e) automatiquement.
Erreur disque Consulter guide utilisateur Appuyer sur éject ^{*1} Disque incorrect Consulter le Manuel utilisateur Appuyer sur éject ^{*2}	Erreur mécanique	<ul style="list-style-type: none">Appuyer sur la touche  (éjecter), retirer le disque et vérifier que le message d'erreur a disparu.Vérifier que le disque n'est pas endommagé ou déformé et l'insérer de nouveau. ➤ Protection des CD P. 318Si le message d'erreur réapparaît, appuyer sur la touche  et retirer le disque.Insérez un autre disque. Si le nouveau disque fonctionne correctement, cela signifie que le premier disque présente un problème.Si le message d'erreur réapparaît ou s'il est impossible de retirer le disque, contacter un concessionnaire. N'essayez pas de forcer pour retirer le disque du lecteur.
Erreur physique ^{*1} Erreur mec. ^{*2}		
Erreur disque Consulter guide utilisateur ^{*1} Disque incorrect Consulter guide utilisateur ^{*2}	Erreur de servo	<ul style="list-style-type: none">Si le message d'erreur réapparaît ou s'il est impossible de retirer le disque, contacter un concessionnaire. N'essayez pas de forcer pour retirer le disque du lecteur.
Vérifier CD ^{*1} Vérifier CD ^{*2}	Erreur de disque	<ul style="list-style-type: none">Vérifier que le disque n'est pas endommagé ou déformé. ➤ Protection des CD P. 318
Erreur due à la chaleur ^{*1} Erreur due à la chaleur ^{*2}	Température élevée	<ul style="list-style-type: none">Eteignez le système audio et attendez le refroidissement du lecteur, jusqu'à l'effacement du message d'erreur.

*1 : Couleur du système audio

*2 : Affichage du système audio

iPod/clé USB

Si une erreur se produit pendant la lecture d'un iPod ou d'une clé USB, il se peut que les messages d'erreur suivants s'affichent. S'il s'avère impossible d'effacer le message d'erreur, contacter un réparateur agréé.

Message d'erreur	Solution
Erreur USB^{*1} Erreur USB^{*2}	Affiché lorsque l'adaptateur USB présente un problème. Vérifier si le lecteur est compatible avec l'adaptateur USB.
Périphérique USB non reconnu^{*1} Périphérique USB non reconnu Consulter guide utilisateur^{*2}	S'affiche lorsqu'un dispositif incompatible est connecté. Déconnectez le dispositif. Eteindre et rallumer le système audio. Ne rebranchez pas le dispositif à l'origine de l'erreur.
Vers. non prise en charge^{*1} Vers. non prise en charge^{*2}	S'affiche lors du branchement d'un iPod n'étant pas pris en charge. S'il s'affiche lors du branchement d'un iPod pris en charge, mettre le logiciel de l'iPod à jour à la version la plus récente.
Essai re-connexion^{*1} Nouv. tent. connexion^{*2}	S'affiche lorsque le système ne reconnaît pas l'iPod. Rebrancher l'iPod.
Lecture fichier impossible^{*1} Lecture fichier impossible^{*2}	S'affiche lorsque les fichiers enregistrés sur la clé USB sont des fichiers DRM ou d'un format n'étant pas pris en charge. Ce message d'erreur apparaît pendant environ trois secondes, puis le morceau suivant est automatiquement diffusé.
Zéro donnée^{*1} Aucune chanson^{*1} Zéro donnée^{*2}	iPod et clé USB Vérifier si des fichiers compatibles sont enregistrés sur l'appareil.
	iPod S'affiche lorsque l'iPod est vide.
	Clé USB S'affiche lorsque la clé USB est vide ou si elle ne contient aucun fichier MP3, WMA ou AAC.
Non reconnu	S'affiche lors du branchement d'un dispositif non pris en charge. S'il s'affiche lorsqu'un dispositif pris en charge est branché, le rebrancher.



*1 : Système audio couleur

*2 : Affichage du système audio

Modèles avec affichage du système audio

Android/Applications

Si une erreur se produit pendant l'utilisation du système audio ou d'applications, les messages d'erreur suivants peuvent s'afficher. S'il s'avère impossible d'effacer le message d'erreur, contacter un réparateur agréé.

Message d'erreur	Solution
Malheureusement, **** a cessé de fonctionner.*¹	<p>Une erreur s'est produite au sein de l'application, sélectionner OK à l'écran pour fermer l'application. A moins qu'il ne s'agisse d'une erreur fatale, l'application reviendra à la normale lors de son redémarrage.</p> <p>Si elle ne revient pas à la normale, même après le redémarrage de l'application, appuyer et maintenir enfoncé la touche  (Alimentation) pour exécuter une réinitialisation forcée. Si cela ne suffit toujours pas pour revenir à la normale, exécuter la procédure Réinit. données usine.</p> <p>➤ Réinitialisation de la valeur par défaut de tous les réglages P. 347</p>
**** ne répond pas. Fermer l'application ?¹	<p>L'application est occupée.</p> <p>Sélectionner Attendre s'il est possible d'attendre une réponse de l'application un peu plus longtemps. Si elle ne répond pas et que l'attente se prolonge, sélectionner OK pour fermer l'application et la redémarrer. Si elle ne revient pas à la normale, appuyer et maintenir enfoncé la touche  (Alimentation) pour exécuter une réinitialisation forcée. Exécuter également la procédure Réinit. données usine.</p> <p>➤ Réinitialisation de la valeur par défaut de tous les réglages P. 347</p>
Avertissement de sécurité	<p>Ce message apparaît lors de l'ouverture du navigateur alors que la date du système est antérieure aux informations de date du certificat. Il apparaît également dans les zones où la réception GPS est indisponible ou que le paramètre GPS des paramètres Android est désactivé.</p> <ul style="list-style-type: none"> • Activer le paramètre GPS dans les paramètres Android. • Se déplacer dans une zone où la réception GPS est disponible. <p>➤ Fonctions personnalisées P. 322</p>

*1 : La section **** correspond à différents caractères et change en fonction de l'emplacement où se produit l'erreur.

CD recommandés

- N'utiliser que des disques CD-R ou CD-RW de haute qualité dont l'étiquette indique qu'ils sont destinés à l'audio.
- N'utiliser que des disques CD-R ou CD-RW ayant été finalisés.
- N'utiliser que des CD ronds standard.

L'un des logos ci-dessous doit apparaître sur l'emballage ou la pochette du CD.



CD avec fichiers MP3, WMA ou AAC

- Il se peut que certains fichiers de logiciel ne permettent pas la lecture audio ou l'affichage des données de texte.
- Il se peut que certaines versions des formats MP3, WMA ou AAC ne soient pas compatibles.

CD recommandés

Cette unité audio ne peut pas lire un Dual-disc. Il se peut également que certains CD-R ou CD-RW ne puissent pas être lus en raison de leurs conditions d'enregistrement.

■ Protection des CD

Suivre ces instructions lors de la manipulation ou du rangement des CD :

- Lorsqu'un CD n'est pas utilisé, le ranger dans son étui.
- Pour nettoyer un CD, utiliser un chiffon doux et propre et procéder du centre vers l'extérieur.
- Manipuler un CD en le tenant par le bord. Ne jamais toucher ses faces.
- Ne jamais introduire de corps étrangers dans le lecteur CD.
- Ne pas exposer les CD au rayonnement direct du soleil et à des températures élevées.
- Ne pas placer d'anneaux stabilisateurs ni coller d'étiquettes sur le CD.
- Eviter toutes traces de doigts, de liquides ou l'utilisation de stylos feutres sur le CD.

►► Protection des CD

REMARQUE

Ne pas insérer un CD endommagé dans le lecteur. Il risque d'être coincé à l'intérieur et d'endommager l'unité audio.

Exemples :

- CD gondolés, déformés, étiquetés ou trop épais

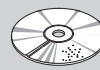

Gondolé/
Déformé



Avec étiquette/
autocollant



Utilisation
d'un kit
d'impression
d'étiquettes

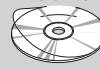

Scellé



Avec anneau en plastique

- CD endommagés

- CD de mauvaise qualité

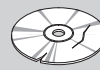

Ebréché/
Fendillé



Voilé

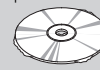

Bavures

- CD de petit diamètre



CD de 8 cm

Compatibilité iPod, iPhone et clés USB

Compatibilité de modèles iPod et iPhone

Modèle
iPod (5ème génération)
iPod Classic 80 Go/160 Go (lancé en 2007)
iPod classic 120 Go (lancé en 2008)
iPod classic 160 Go (lancé en 2009)
iPod nano (1re à 6e génération) lancé en 2010
iPod nano (7e génération) lancé en 2012
iPod touch (1re à 4e génération) lancé en 2010
iPod touch (5e génération) lancé en 2012
iPhone 3G/iPhone 3GS/iPhone 4/iPhone 4s/iPhone 5/iPhone 5s*/iPhone 5c*

* 1 : Affichage du système audio

Clés USB

- Utiliser une clé USB recommandée de 256 Mo ou plus.
- Il se peut que certains lecteurs audio numériques ne soient pas compatibles.
- Il se peut que certaines clés USB (par ex. appareil avec verrouillage de sécurité) ne fonctionnent pas.
- Il se peut que certains fichiers de logiciel ne permettent pas la lecture audio ou l'affichage des données de texte.
- Il se peut que certaines versions des formats MP3, WMA, AAC ou WAV* ne soient pas compatibles.

* Non disponible sur tous les modèles

suite page suivante

Compatibilité de modèles iPod et iPhone

Il se peut que le système audio ne fonctionne pas avec toutes les versions de logiciel de ces appareils.

Clés USB

Les fichiers enregistrés sur la clé USB sont lus dans l'ordre d'enregistrement. Cet ordre peut différer de celui apparaissant sur votre PC ou appareil.

Modèles avec affichage du système audio

■ Périphériques recommandés

Support	Clé USB	
Profil (version MP4)	Niveau de base 3 (MPEG4-AVC), niveau simple 5 (MPEG4)	
Extension de fichier (version MP4)	.mp4/.m4v	
Codec audio compatible	MPEG4-AVC (H.264)	MPEG4 (norme ISO/IEC 14496 Partie 2)
Débit binaire	10 Mbits/s (MPEG4-AVC)	8 Mbits/s (MPEG4)
Image maximum	720 x 576 pixels	

Modèles avec affichage du système audio



A propos des licences à code source libre

Pour voir les informations de licence à code source libre, procéder comme suit.

1. Sélectionner .
2. Sélectionner **Paramètres**.
3. Sélectionner **Android**.
4. Sélectionner **A propos du périphérique**.
5. Sélectionner **Mentions légales**.
6. Sélectionner **Licences à code source libre**.

► A propos des licences à code source libre

Il est également possible d'accéder à l'étape 4 dans les cas suivants :

- Glissement de haut en bas.
- L'icône  apparaît sur l'écran.
- Sélectionner , puis sélectionner **Paramètres** sur l'onglet **Applis**.

Modèles avec système audio couleur

Utiliser l'écran Audio/Informations pour personnaliser certaines fonctions.

■ Personnalisation d'une fonction

Lorsque le véhicule est à l'arrêt complet avec le contacteur d'allumage sur la position MARCHE **[II]***1, appuyer sur le bouton **MENU/CLOCK**, puis sélectionner **Réglages**. Pour personnaliser les paramètres du téléphone, appuyer sur le bouton **[☎]**, puis sélectionner **Réglage tél.**

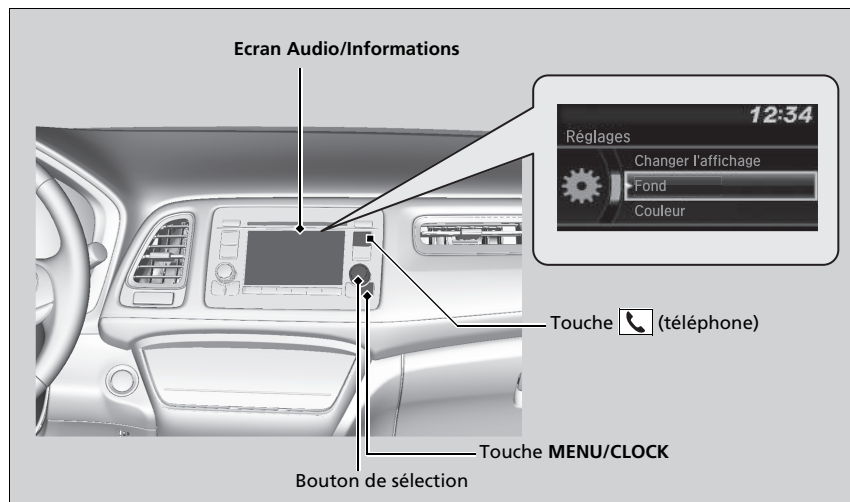

*1: Les modèles équipés du système d'accès sans clé ont un bouton **ENGINE START/STOP** au lieu d'un contacteur d'allumage.

» Fonctions personnalisées

Lors de la personnalisation des réglages :

- S'assurer que le véhicule est complètement arrêté.

Modèles à transmission à variation continue

- Mettre le levier de vitesses sur **[P]**.

Modèles avec boîte de vitesses manuelle

- Serrer le frein de stationnement.

» Personnalisation d'une fonction

Ces informations indiquent comment utiliser le bouton de sélection.

Tourner **[🌀]** pour sélectionner.

Appuyer sur **[✔]** pour valider.

Pour personnaliser les autres fonctions, sélectionner

Réglages, tourner **[🌀]**, puis appuyer sur **[✔]**.

📖 **Liste des options personnalisables** P. 327

■ Procédure de personnalisation

Appuyer sur le bouton **MENU/CLOCK**.

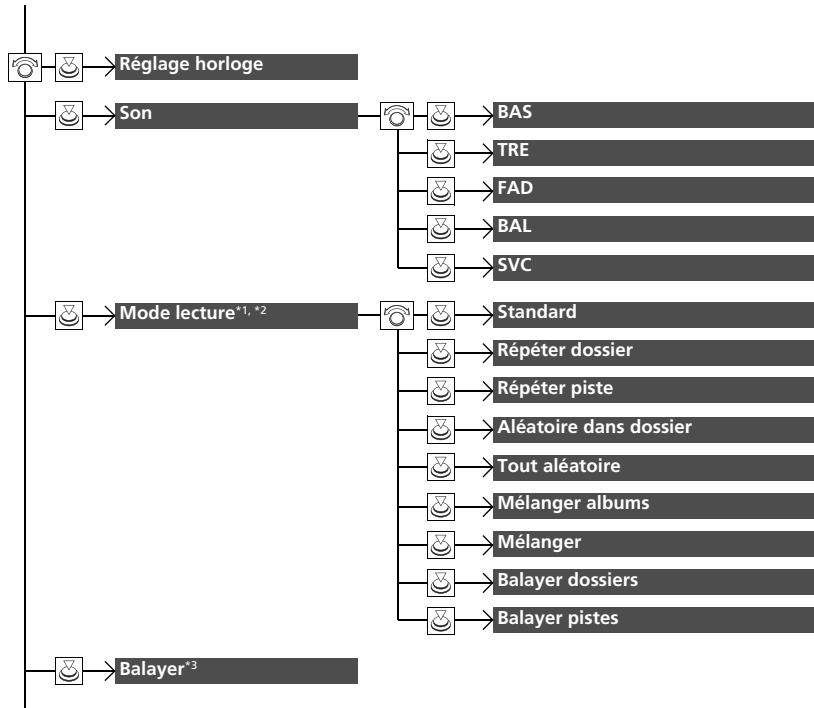

*1 : Les éléments du mode lecture dépendent des modes audio.

*2 : Mode CD/iPod/USB

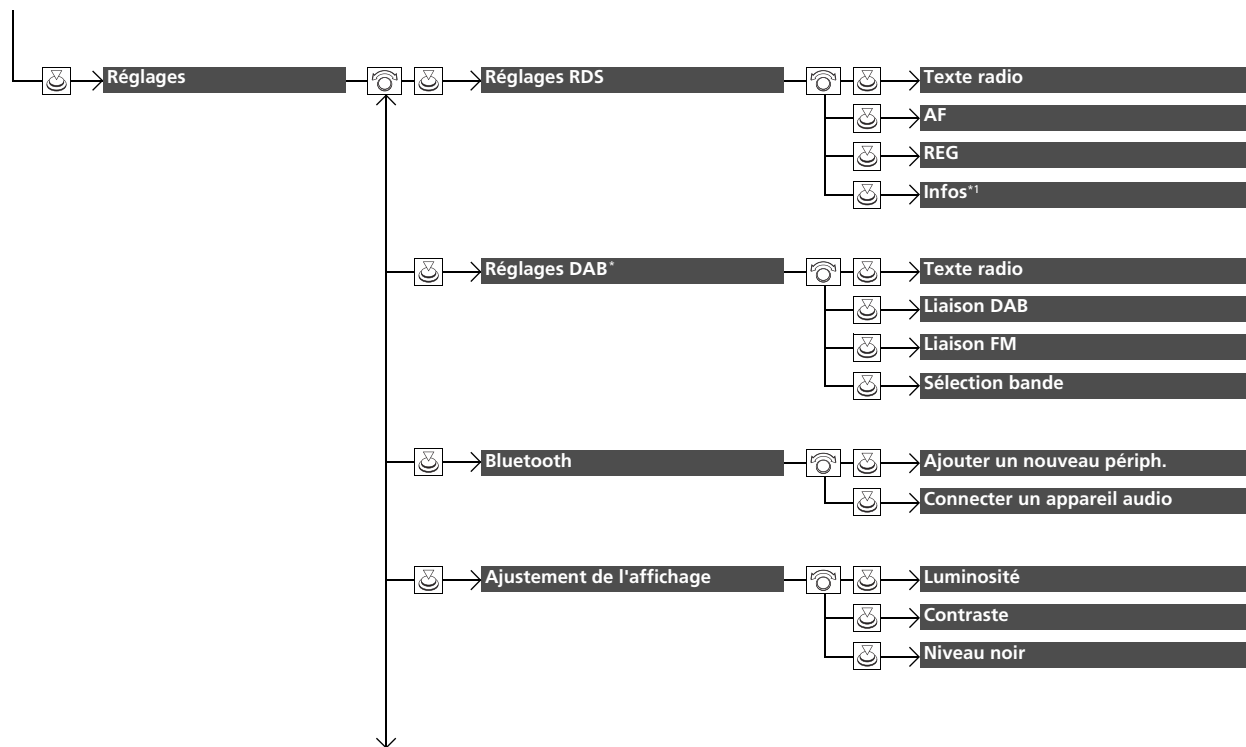

3 : Mode AM/FM/DAB

* Non disponible sur tous les modèles



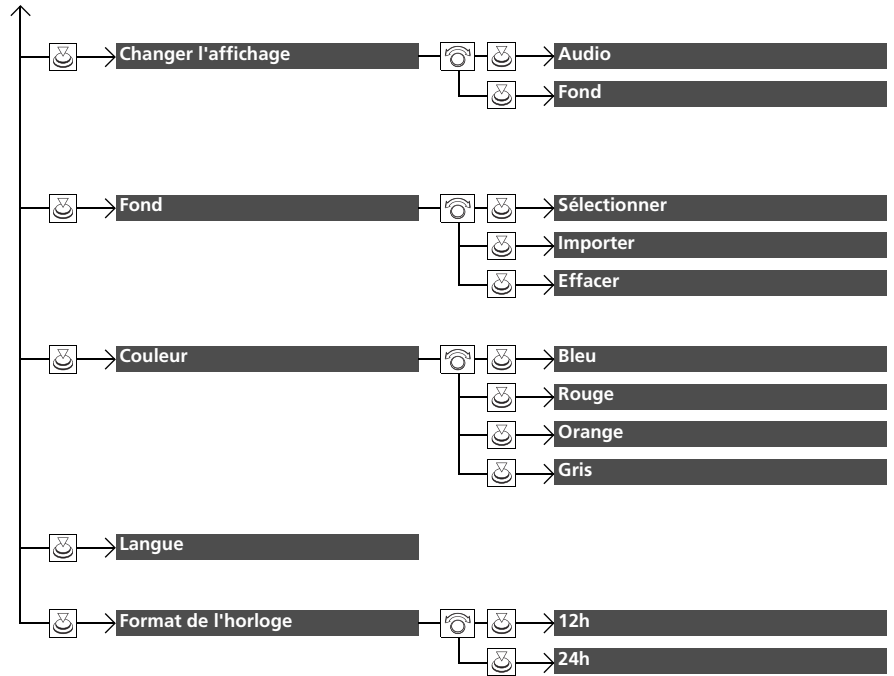

1 : Sauf mode AM/FM/DAB

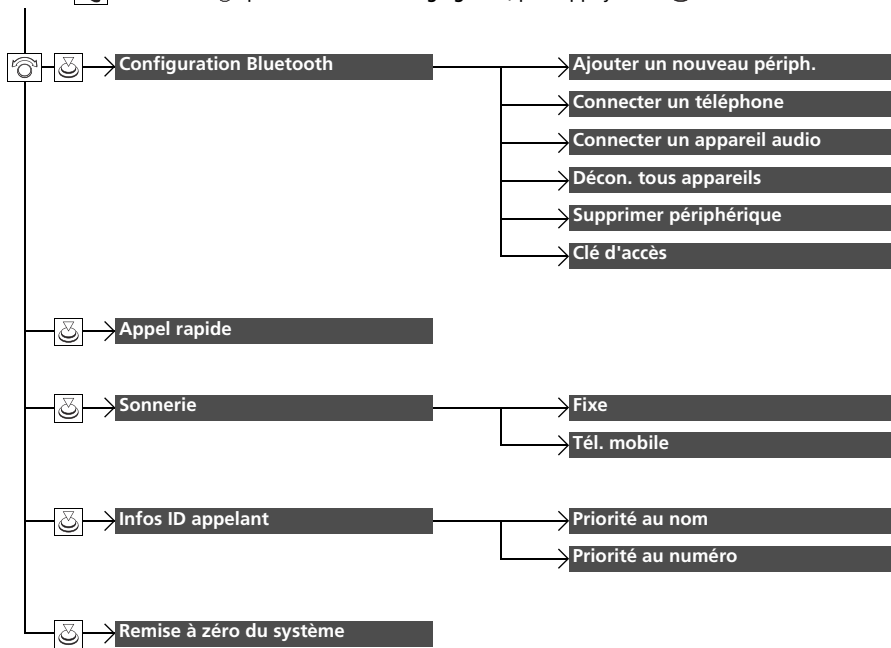

Appuyer sur la touche  et tourner  pour sélectionner **Réglage tél.**, puis appuyer sur .



■ Liste des options personnalisables

Groupe	Fonctions personnalisées	Description	Réglages possibles
	Réglage horloge	Règle l'horloge.  Horloge P. 146	—
	BAS _____		
	TRE _____		
Son	FAD _____	Ajuste les réglages du volume des haut-parleurs.	—
	BAL _____	 Réglage du son P. 242	
	SVC _____		

Groupe	Fonctions personnalisées	Description	Réglages possibles
Mode Lecture	Standard		
	Mode CD/USB		
	Répéter dossier		
	Mode CD/iPod/USB		
	Répéter piste		
	Mode CD/USB		
	Aléatoire dans dossier		
	Mode CD/USB		
	Tout aléatoire	Permet de sélectionner un mode de lecture	
	Mode iPod	➤ Sélection d'un mode de lecture P. 258, 261, 264	—
Mode Lecture	Mélanger albums		
	Mode iPod		
	Mélanger		
	Mode CD/USB		
	Balayer dossiers		
Mode Lecture	Mode CD/USB		
	Balayer pistes		
	Mode AM/FM/DAB*	Permet de sélectionner le mode Scan.	
Balayer	➤ Balayer P. 251, 255	—	

Groupe	Fonctions personnalisées	Description	Réglages possibles	
Réglages	Réglages RDS	Texte radio	Permet d'activer et de désactiver les informations du texte radio.	Activé/Désactivé *1
		AF	Permet d'activer et de désactiver la Fréquence de remplacement (AF).	Activé *1/Désactivé
		REG	Permet d'activer et de désactiver le Programme régional (REG).	Activé *1/Désactivé
		Sauf mode AM/FM/DAB* Infos	Permet d'activer et de désactiver la sélection automatique des stations diffusant des nouvelles.	Activé/Désactivé *1
	Réglages DAB*	Texte radio	Permet d'activer et de désactiver les informations du texte radio.	Activé/Désactivé *1
		Liaison DAB	Spécifie si le système recherche automatiquement la même station dans l'ensemble, et bascule sur cette dernière.	Activé *1/Désactivé
		Liaison FM	Spécifie si le système trouve la même station dans une bande FM, et bascule automatiquement sur cette bande.	Activé *1/Désactivé
		Sélection bande	Sélectionne des bandes spécifiques pour réduire le temps de mise à jour des listes et de recherche de station.	Les deux *1/Bande III/Bande L
	Bluetooth	Ajouter un nouveau périph.	Permet de jumeler un nouveau téléphone au système HFT, permet de modifier et supprimer un téléphone jumelé, et permet de créer un code pour un téléphone jumelé. ☑ Réglage téléphone P. 354	—
		Connecter un appareil audio	Connecte, déconnecte ou apparie un périphérique audio <i>Bluetooth</i> ® au système HFT.	—
	Ajustement de l'affichage	Luminosité	Modifie la luminosité de l'écran Audio/Informations.	—
		Contraste	Modifie le contraste de l'écran Audio/Informations.	—
Niveau noir		Modifie le niveau de noir de l'écran Audio/Informations.	—	

*1 : Réglage par défaut

Groupe	Fonctions personnalisées	Description	Réglages possibles
Réglages	Changer l'affichage	Modifie le type d'affichage.	Audio ^{*1} / Fond
	Sélectionner	Modifie le type de fond.	Clock (Horloge) ^{*1} / Image 1/ Image 2/Image 3
	Fond	Importe un fichier image pour un nouveau fond.	—
	Importer	☑ Réglage du fond P. 240	
	Effacer	Supprime un fichier image de fond.	Image 1 ^{*1} / Image 2/Image 3
	Couleur	Modifie la couleur d'arrière-plan de l'écran Audio/ Informations.	Bleu ^{*1} / Rouge/Orange/Gris
Langue	Change la langue d'affichage.	English ^{*1} : voir les autres langues sélectionnables sur l'écran.	
Format de l'horloge	Sélectionne l'affichage de horloge numérique de 12 h à 24 h.	12 h ^{*1} / 24 h	

*1 : Réglage par défaut

Groupe	Fonctions personnalisées	Description	Réglages possibles	
Configuration mobile	Ajouter un nouveau périph.	Jumeler un nouveau téléphone au HFT. ➤ Réglage téléphone P. 354	—	
	Configuration Bluetooth	Connecter un téléphone	Jumelle un nouveau téléphone ou connecte un téléphone jumelé au HFT. ➤ Réglage téléphone P. 354	—
		Connecter un appareil audio	Connecte un dispositif audio <i>Bluetooth</i> ® au HFT.	—
	Décon. tous appareils	Déconnecte un téléphone jumelé du HFT.	—	
	Supprimer périphérique	Supprime un téléphone jumelé.	—	
	Clé d'accès	Entre et modifie un code pour un téléphone jumelé.	—	
	Appel rapide	Modifie, ajoute ou efface un numéro rapide. ➤ Numérotation rapide P. 361	—	
	Sonnerie	Sélectionne la sonnerie.	Téléphone Fixe/Mobile *1	
	Infos ID appelant	Donne la priorité au nom ou au numéro de téléphone de l'appelant comme identifiant d'appelant.	Priorité au nom *1/ Priorité au numéro	
	Remise à zéro du système	Permet d'annuler/réinitialiser toutes les options personnalisées dans le groupe Réglage tél. par défaut.	—	

*1 : Réglage par défaut

Modèles avec affichage du système audio

Utiliser l'écran Audio/Informations pour personnaliser certaines fonctions.

■ Personnalisation d'une fonction

Avec le contacteur d'allumage en position de MARCHE **[II]***1, sélectionner **Réglages**, puis sélectionner une option de réglage.

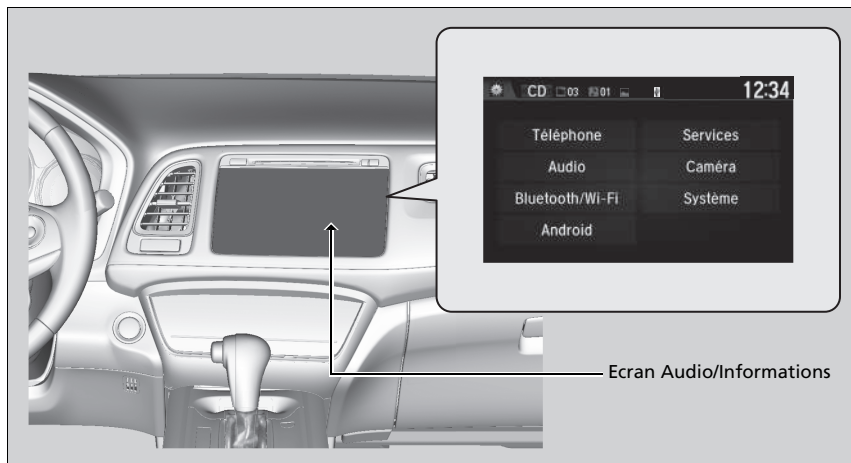

►► Fonctions personnalisées

Lors de la personnalisation de réglages, s'assurer que le véhicule est immobilisé et passer en position **[P]**.

Pour personnaliser d'autres fonctions, sélectionner **Réglages**.

☑ **Liste des options personnalisables** P. 337

Si la touche **[Power]** (Alimentation) est maintenue enfoncée lors de la réinitialisation du système, les valeurs personnalisées peuvent être réinitialisées aux valeurs par défaut en fonction des réglages.

*1 : Les modèles équipés du système d'accès sans clé ont un bouton **ENGINE START/STOP** au lieu d'un contacteur d'allumage.

■ Procédure de personnalisation

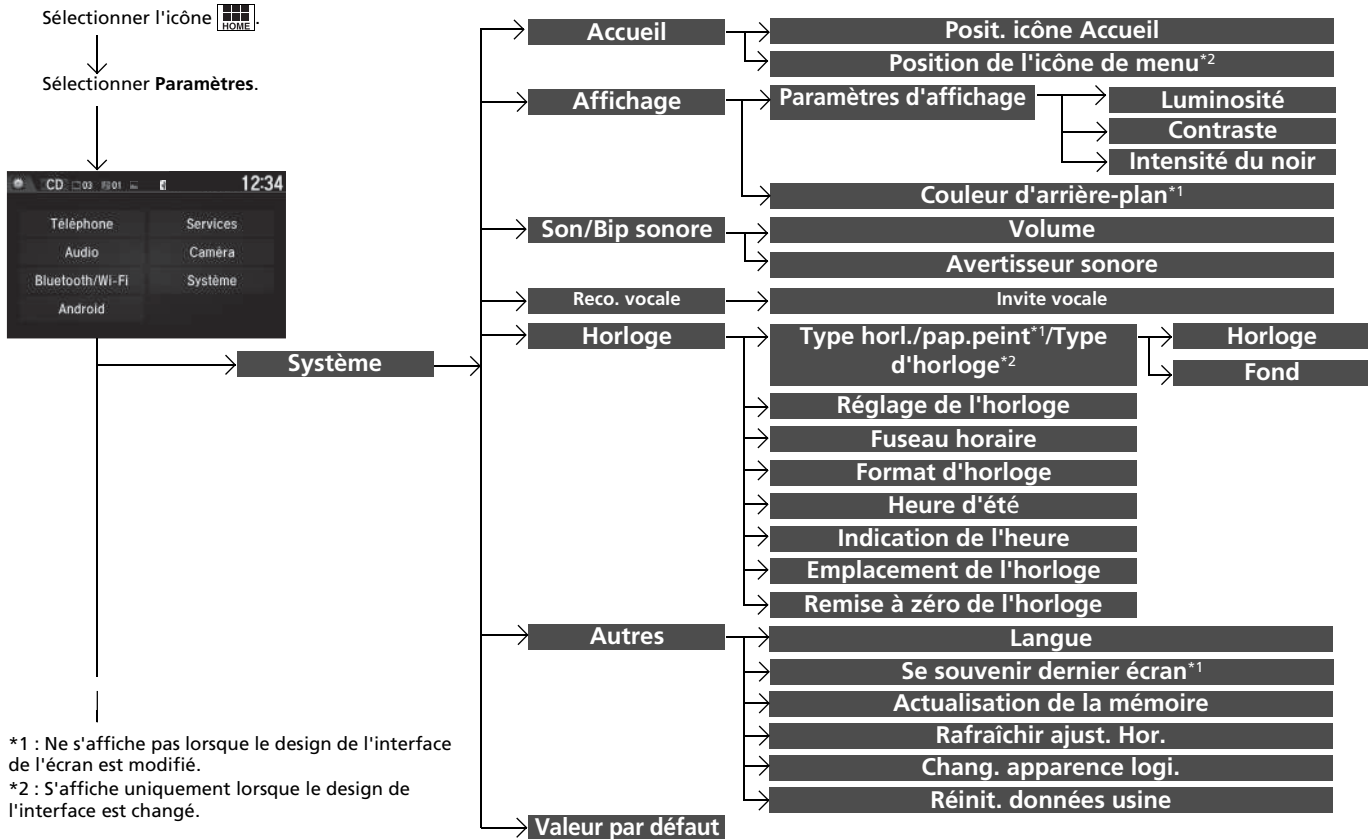

*1 : Ne s'affiche pas lorsque le design de l'interface de l'écran est modifié.

*2 : S'affiche uniquement lorsque le design de l'interface est changé.

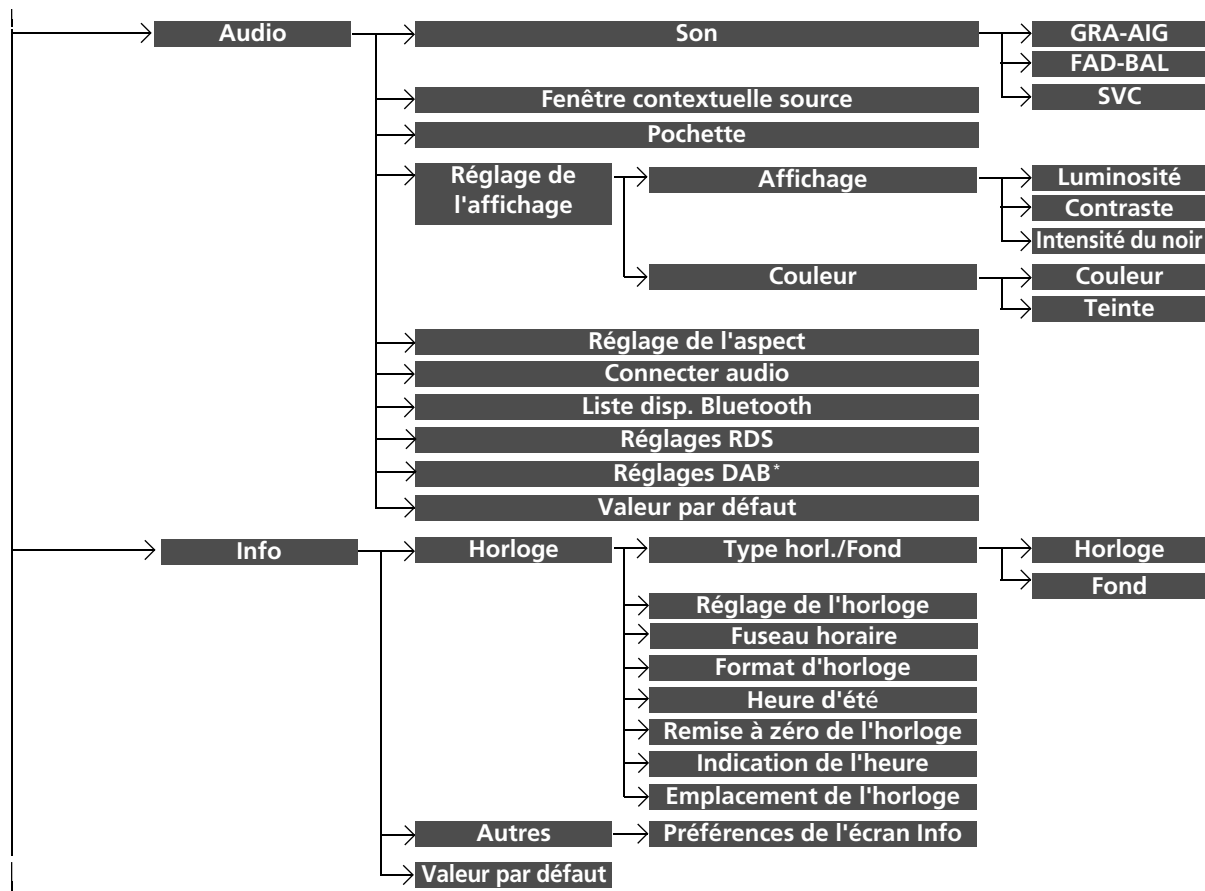

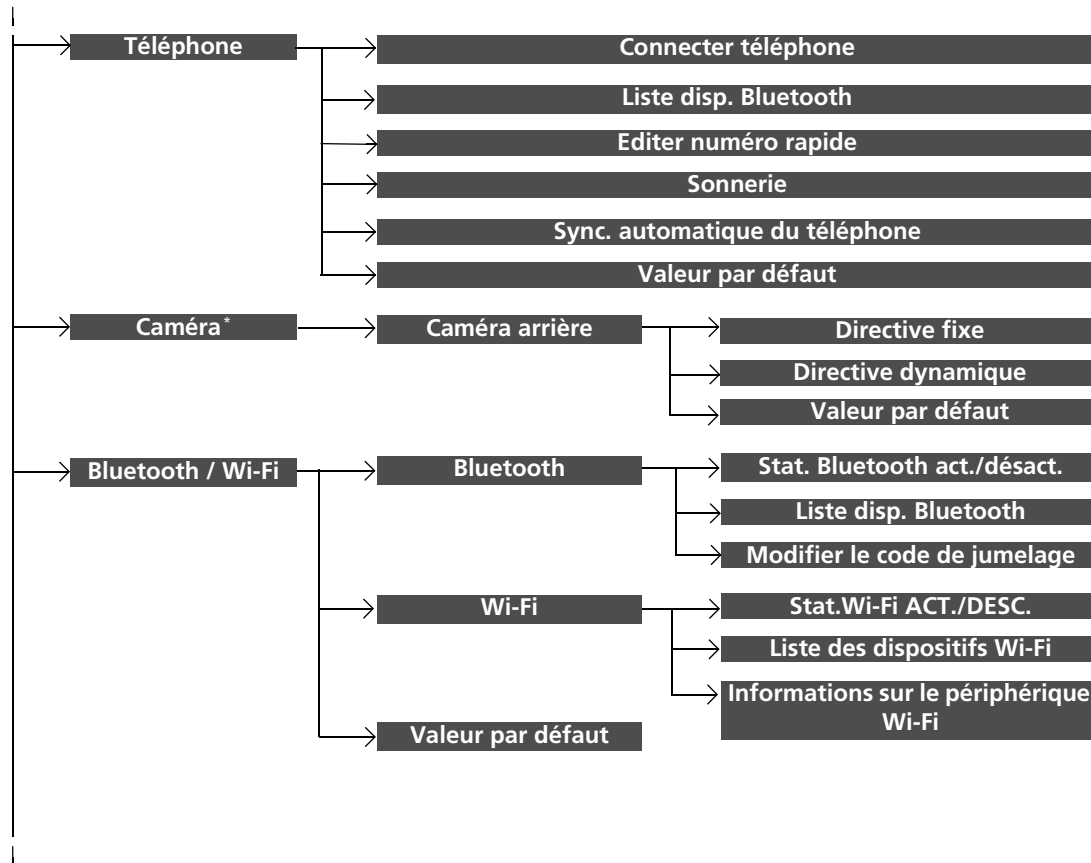

* Non disponible sur tous les modèles

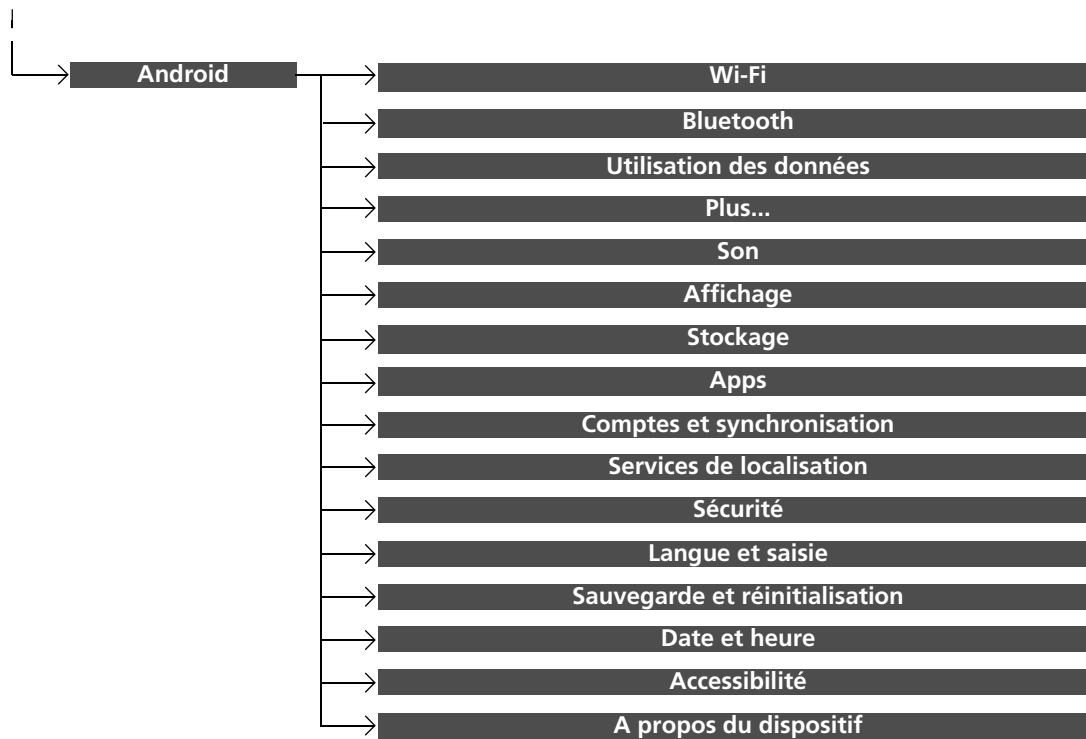

■ Liste des options personnalisables

Groupe	Fonctions personnalisées	Description	Réglages possibles		
Système	Accueil	Posit. icône Accueil	Modifie la disposition des icônes de l'écran d'accueil.	—	
		Position de l'icône de menu *3			
	Affichage	Paramètres d'affichage	Luminosité	Modifie la luminosité de l'écran Audio/Informations.	—
			Contraste	Modifie le contraste de l'écran Audio/Informations.	—
			Intensité du noir	Modifie le niveau de noir de l'écran Audio/Informations.	—
		Couleur d'arrière-plan *2	Modifie la couleur d'arrière-plan de l'écran Audio/Informations.	Bleu *1/ Orange/Rouge/Violet	
		Son/Bip sonore	Volume	Modifie le volume sonore. Règle le volume du guidage du système de navigation.  Se reporter au manuel du système de navigation	0~6 *1~ 11
			Avertisseur sonore	Modifie le volume du bip sonore.	Désactivé /1/2*1/3
	Reco. vocale	Invite vocale	Active et désactive l'invite vocale.	Activé *1/ Désactivé	

*1 : Réglage par défaut

*2 : Ne s'affiche pas lorsque le design de l'interface de l'écran est modifié.

*3 : S'affiche uniquement lorsque le design de l'interface de l'écran est modifié.

Groupe	Fonctions personnalisées		Description	Réglages possibles
Système	Horloge/ Fond ^{*2} /Type d'horloge ^{*3}	Horloge	Modifie le type d'affichage de l'horloge.	Analogique/ Numérique ^{*1} / Numérique petit/ Désactivé
		Fond	<ul style="list-style-type: none"> • Modifie le type de fond. • Importe un fichier image pour un nouveau fond. • Supprime un fichier image de fond. 	Galaxie ^{*1} /Métallique/ Vierge
	Réglage de l'horloge	Règle l'horloge. ☑ Réglage de l'horloge P. 146	—	
	Fuseau horaire	Modifie les fuseaux horaires.	WET/GMT ^{*1}	
	Format d'horloge	Sélectionne l'affichage de horloge numérique de 12 h à 24 h.	12 h ^{*1} /24 h	
	Heure d'été	Règle l'horloge automatiquement lors d'un changement d'heure.	Activé ^{*1} /Désactivé	
	Indication de l'heure	Spécifie si l'affichage de l'horloge s'active.	Activé ^{*1} /Désactivé	
	Emplacement de l'horloge	Modifie la disposition de l'affichage de l'horloge.	Sup. droit ^{*1} /Sup. gauche/Inf. droit/Inf. gauche	
	Remise à zéro de l'horloge	Rétablit les réglages par défaut de l'horloge.	—	

*1 : Réglage par défaut

*2 : Ne s'affiche pas lorsque le design de l'interface de l'écran est modifié.

*3 : S'affiche uniquement lorsque le design de l'interface de l'écran est modifié.

Groupe	Fonctions personnalisées	Description	Réglages possibles
Système	Langue	Change la langue d'affichage.	Angleterre (Royaume-Uni)*1 : Voir les autres langues sélectionnables sur l'écran.
	N'oubliez pas dernier écran*2	Spécifie si le périphérique garde le dernier écran en mémoire.	Activé/Désactivé*1
	Autres Actualisation de la mémoire	Allume le système audio automatiquement et rétablit la fragmentation d'une mémoire lorsque le contacteur d'allumage est en position ANTIVOL <input type="text" value="0"/> *3.	Activé*1/Désactivé
	Rafraîchir ajust. Hor.	Permet de définir la durée de l'option Rafraîchir la mémoire.	00:00~02:00*1~23:59
	Chang. apparence logi.	Modifie le design de l'interface de l'écran.	—
	Réinit. données usine	Rétablit tous les réglages par défaut. <input checked="" type="checkbox"/> Réinitialisation de la valeur par défaut de tous les réglages P. 347	Oui/Non
Valeur par défaut	Annule/Réinitialise toutes les options personnalisées dans le groupe des paramètres Système par défaut.	Oui/Non	
Audio	Son	Ajuste les réglages du volume des haut-parleurs. <input checked="" type="checkbox"/> Réglage du son P. 284	-6 ~ 0*1 ~ +6 (GRAVES et AIGUS), RR9~0*1~FR9 (FADER), L9~0*1~R9 (BALANCE), Désactivé/Bas/Moy*1/Haut (Compens. volume vitesse)

*1 : Réglage par défaut

*2 : Ne s'affiche pas lorsque le design de l'interface de l'écran est modifié.

*3 : Les modèles équipés du système d'accès sans clé ont un bouton **ENGINE START/STOP** au lieu d'un contacteur d'allumage.

Groupe	Fonctions personnalisées	Description	Réglages possibles	
Audio	Fenêtre contextuelle source	Spécifie si la liste des sources audio sélectionnables s'active lorsque la fonction Audio est sélectionnée sur l'écran d'accueil.	Activé/Désactivé *1	
	Mode CD, iPod, USB Pochette	Active et désactive l'affichage de la pochette.	Activé *1/Désactivé	
	Mode USB, HDMI™ Réglage de l'affichage	Affichage	Luminosité	Voir Système sur P. 337
			Contraste	
		Couleur	Intensité du noir	
			Couleur	
	Teinte	Modifie la teinte de l'écran Audio/Informations.	—	
	Mode USB, HDMI™ Réglage de l'aspect	Sélectionne le mode d'affichage avec un rapport hauteur-largeur autre que Original (USB uniquement), Normal , Plein et Zoom .	Original (USB uniquement)/ Normal / Plein *1/ Zoom	
	Mode audio Bluetooth® Connecter audio	Connecte, déconnecte ou apparie un périphérique audio Bluetooth® au système HFT.	—	
	Mode audio Bluetooth® Liste disp. Bluetooth	Apparie un nouveau téléphone au système HFT, modifie ou efface un téléphone apparié. ☑ Réglage téléphone P. 375	—	

*1 : Réglage par défaut

Groupe	Fonctions personnalisées	Description	Réglages possibles	
Audio	Information TA	Active et désactive les informations routières.	Activé/Désactivé *1	
	Infos	S'active et se désactive automatiquement pour basculer sur un programme d'infos.	Activé/Désactivé *1	
	Réglages RDS	REG	S'active et se désactive pour conserver la fréquence des stations dans la zone concernée même si le signal devient faible.	Activé *1/ Désactivé
	AF	S'active et se désactive pour changer automatiquement la fréquence diffusant la même station au fur et à mesure des changements de zone.	Activé *1/ Désactivé	
	Réglages DAB*	Liaison DAB-DAB	Spécifie si le système recherche automatiquement la même station dans l'ensemble, et bascule sur cette dernière.	Activé *1/ Désactivé
	Liaison DAB-FM	Spécifie si le système trouve la même station dans une bande FM, et bascule automatiquement sur cette bande.	Activé *1/ Désactivé	
	Sélection bande	Sélectionne des bandes spécifiques pour réduire le temps de mise à jour des listes et de recherche de station.	LES DEUX *1/ BANDE III/ BANDE L	
Valeur par défaut		Annule/Réinitialise toutes les options personnalisées dans le groupe des paramètres Audio par défaut.	Oui/Non	

*1 : Réglage par défaut

Groupe	Fonctions personnalisées	Description	Réglages possibles				
Info	<table border="1"> <tr> <td>Type horl./ Fond</td> <td>Horloge</td> </tr> <tr> <td></td> <td>Fond</td> </tr> </table>	Type horl./ Fond	Horloge		Fond	Voir Système sur P. 338	
	Type horl./ Fond	Horloge					
		Fond					
	Réglage de l'horloge						
	Fuseau horaire						
	Horloge	Format d'horloge					
	Heure d'été						
	Remise à zéro de l'horloge						
Indication de l'heure							
Emplacement de l'horloge							
Autres	Préférences de l'écran Info	Modifie le type d'écran d'informations.	Infos en haut/Menu Infos/Désactivé^{*1}				
Valeur par défaut		Annule/Réinitialise toutes les options personnalisées dans le groupe des paramètres Info par défaut.	Oui/Non				

*1 : Réglage par défaut

Groupe	Fonctions personnalisées	Description	Réglages possibles
Téléphone	Connecter téléphone	Appaire un nouveau téléphone au système HFT, connecte ou déconnecte un téléphone appairé. ➤ Réglage téléphone P. 375	—
	Liste disp. Bluetooth	Appaire un nouveau téléphone au système HFT, modifie ou efface un téléphone appairé. ➤ Réglage téléphone P. 375	—
	Editer numéro rapide	Modifie, ajoute ou efface un numéro rapide. ➤ Numérotation rapide P. 381	—
	Sonnerie	Sélectionne la sonnerie.	Téléphone Fixe/Mobile *1
	Sync. automatique du téléphone	Configure les données de l'historique des appels et du répertoire à importer automatiquement lorsqu'un téléphone est appairé au système HFT.	Activé/Désactivé
	Valeur par défaut	Annule/Réinitialise toutes les options personnalisées dans le groupe des paramètres Téléphone par défaut.	Oui/Non

*1 : Réglage par défaut

Groupe	Fonctions personnalisées	Description	Réglages possibles
Caméra*	Caméra arrière	Directive fixe Spécifie si les lignes de guidage fixes apparaissent ou non sur le moniteur de la caméra arrière. ☞ Caméra arrière multi-vues* P. 477	Activé*¹/Désactivé
		Directive dynamique Spécifie si les lignes de guidage dynamiques apparaissent ou non sur le moniteur de la caméra arrière. ☞ Caméra arrière multi-vues* P. 477	Activé*¹/Désactivé
		Valeur par défaut Annule/Réinitialise toutes les options personnalisées dans le groupe des paramètres Caméra arrière par défaut.	Oui/Non
Bluetooth / Wi-Fi	Bluetooth	Stat. Bluetooth act./désact. Permet d'afficher l'état <i>Bluetooth</i> [®] .	Activé*¹/Désactivé
		Liste disp. Bluetooth Appaire un nouveau téléphone au système HFT, modifie ou efface un téléphone appairé ou crée un code PIN de sécurité. ☞ Réglage téléphone P. 375	—
	Wi-Fi	Modifier le code de jumelage Modifie un code de jumelage. ☞ Pour changer le code d'appariement P. 376	Aléatoire/Fixe*¹
		Stat.Wi-Fi ACT./DESC. Change le mode Wi-Fi.	Activé*¹/Désactivé
		Liste des dispositifs Wi-Fi Connecte, déconnecte ou efface le périphérique Wi-Fi.	—
Informations sur le périphérique Wi-Fi Affiche les informations Wi-Fi du périphérique.	—		
Valeur par défaut Annule/Réinitialise toutes les options personnalisées dans le groupe des paramètres Bluetooth / Wi-Fi par défaut.	Oui/Non		

*1 : Réglage par défaut

Groupe	Fonctions personnalisées	Description	Réglages possibles
Android	Wi-Fi	Indique l'état de la connexion Wi-Fi (On/Off) et ajoute de nouveaux réseaux Wi-Fi.	Activé*1/Désactivé
	Bluetooth	Indique l'état de la connexion <i>Bluetooth</i> ® (On/Off) et ajoute de nouveaux réseaux <i>Bluetooth</i> ®.	Activé*1/Désactivé
	Utilisation des données	Affiche l'utilisation des données par le système.	—
	Plus...	Ajoute un VPN (réseau privé virtuel).	—
	Son	Permet de régler le volume de l'alarme et de sélectionner le son préféré.	—
	Affichage	Définit le papier peint et modifie la taille de police.	—
	Stockage	Indique la capacité de stockage du système et la capacité USB.	—
	Apps	Indique l'état des applications installées.	—
	Comptes et synchronisation	Ajoute les informations de compte supplémentaires.	—
	Services de localisation	Active/désactive les réglages GPS avant d'utiliser les applications.	—
	Sécurité	Affiche l'état de sécurité du système.	—
	Langue et saisie	Change la langue d'affichage du système et du clavier de saisie.	—
	Sauvegarde et réinitialisation	Réinitialise le système.	—
Date et heure	Modifie la date, les fuseaux horaires, et le format de l'horloge.	—	

*1 : Réglage par défaut

Groupe	Fonctions personnalisées	Description	Réglages possibles
Android	Accessibilité	Modifie la police de l'écran du système et le guidage vocal du mot de passe.	—
	A propos du dispositif	Indique l'état du système, la version Android, les informations juridiques, etc.	—

Réinitialisation de la valeur par défaut de tous les réglages

Rétablir tous les réglages de menu et personnalisés par défaut.

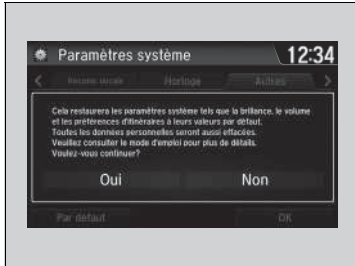

1. Sélectionner l'icône .
2. Sélectionner **Paramètres**.
3. Sélectionner **Système**.
4. Sélectionner l'onglet **Autres**.
5. Sélectionner **Réinit. données usine**.
 - Un message de confirmation s'affiche à l'écran.
6. Sélectionner **Oui** pour réinitialiser les réglages.
7. Sélectionner **Oui** à nouveau pour réinitialiser les réglages.
 - Un message de confirmation s'affiche à l'écran. Sélectionnez **OK**.

⌘ Réinitialisation de la valeur par défaut de tous les réglages

Lorsque le véhicule est cédé à un tiers, rétablir tous les réglages par défaut et effacer toutes les données personnelles.

Lorsque la procédure **Réinit. données usine** est effectuée, les applications préinstallées seront réinitialisées à leur réglage par défaut.

Modèles avec système audio couleur

Le système de téléphone mains libres (HFT) permet de passer et de recevoir des appels à l'aide du système audio du véhicule sans manipuler le téléphone portable.

Utilisation du système HFT

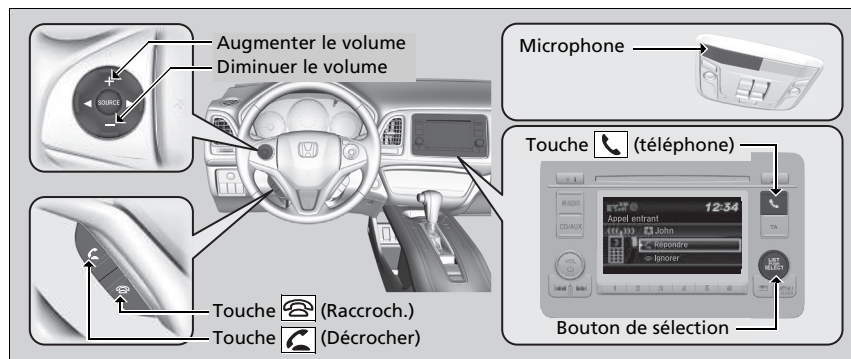

Touches du système HFT



Touche (Décrocher) : appuyer pour passer directement à l'écran **Téléphone** ou pour répondre à un appel entrant.

Touche (Raccrocher) : appuyer pour mettre fin à un appel.

Touche (Téléphone) : appuyer pour passer directement à l'écran **Téléphone**.

LIST/SELECT (sélecteur) : tourner  pour sélectionner une option à l'écran, puis appuyer sur .

Systeme de téléphone mains libres

Pour pouvoir utiliser le système HFT, un téléphone portable compatible *Bluetooth* est nécessaire. Pour la liste des téléphones compatibles, les procédures de jumelage et les fonctionnalités spéciales disponibles, contacter un concessionnaire ou le distributeur Honda local.

Conseils pour la commande vocale

- Pointer les aérations en-dehors du plafond et fermer les vitres, le bruit pouvant interférer avec les microphones.
- Pour régler le volume, utiliser le bouton de volume du système audio ou les commandes audio à distance sur le volant.

Si un appel est reçu pendant l'utilisation du système audio, le système reprend la lecture à la fin de l'appel.

Jusqu'à 20 entrées de numérotation abrégée peuvent être sauvegardées. En l'absence d'entrée dans le système, la numérotation rapide est désactivée.

Numérotation rapide P. 361

Jusqu'à 20 icônes d'historique des appels peuvent être sauvegardées. En l'absence d'historique des appels, l'historique des appels est désactivé.

Affichage d'état HFT

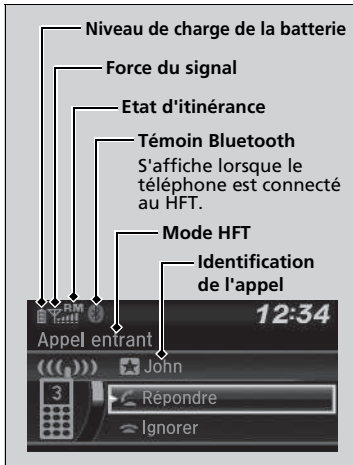

L'écran Audio/Informations signale un appel entrant.

Limites du fonctionnement manuel

Certaines fonctions manuelles sont désactivées ou inutilisables lorsque le véhicule est en mouvement. Il n'est pas possible de sélectionner une option grisée tant que le véhicule n'est pas à l'arrêt.

Systeme de téléphone mains libres

Technologie sans fil *Bluetooth*®

Le nom et les logos *Bluetooth*® sont des marques déposées appartenant à *Bluetooth SIG, Inc.*, toute utilisation de ces marques par Honda Motor Co., Ltd. s'effectue sous licence. Les autres marques déposées et appellations commerciales appartiennent à leurs propriétaires respectifs.

Limites du système HFT

Un appel entrant sur le système HFT interrompt la lecture audio en cours. La lecture audio reprend une fois l'appel terminé.

Consulter les URL suivantes pour la Déclaration de conformité (DoC) concernant les téléphones mains libres : <http://www.ptc.panasonic.eu/>

Affichage d'état HFT

Les informations qui s'affichent sur l'écran Audio/Informations varient selon les modèles de téléphone.

Il est possible de changer la langue du système.

► **Fonctions personnalisées** P. 322

Menus HFT

Pour que le système HFT puisse être utilisé, le contacteur d'allumage doit être sur ACCESSOIRES  ou MARCHE *1.

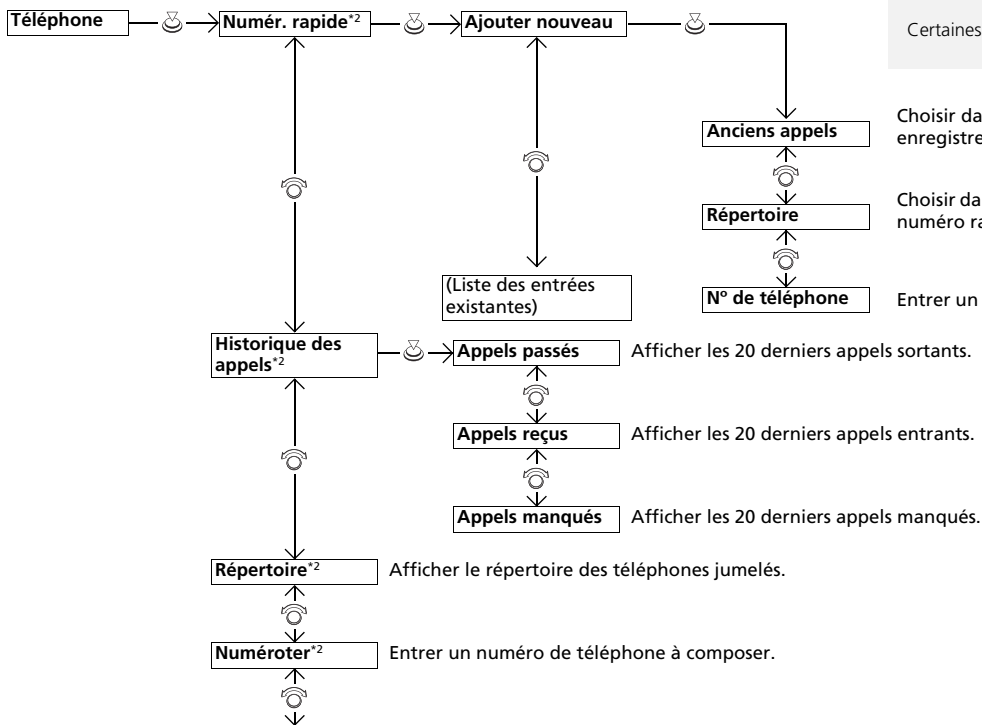
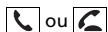

► Menu HFT

Pour utiliser HFT, vous devez d'abord appairer votre téléphone mobile compatible Bluetooth au système lorsque le véhicule est en stationnement.

Certaines fonctions sont limitées pendant la conduite.

- Choisir dans l'historique des appels un numéro à enregistrer comme numéro rapide.
- Choisir dans le répertoire un numéro à enregistrer comme numéro rapide.
- Entrer un numéro à enregistrer comme numéro rapide.

- Appels passés** Afficher les 20 derniers appels sortants.
- Appels reçus** Afficher les 20 derniers appels entrants.
- Appels manqués** Afficher les 20 derniers appels manqués.

- Répertoire*2** Afficher le répertoire des téléphones jumelés.
- Numéroter*2** Entrer un numéro de téléphone à composer.

*1 : Les modèles équipés du système d'accès sans clé ont un bouton **ENGINE START/STOP** au lieu d'un contacteur d'allumage.
 *2 : (S'affiche uniquement lorsqu'un téléphone est connecté au système.)

Fonctions

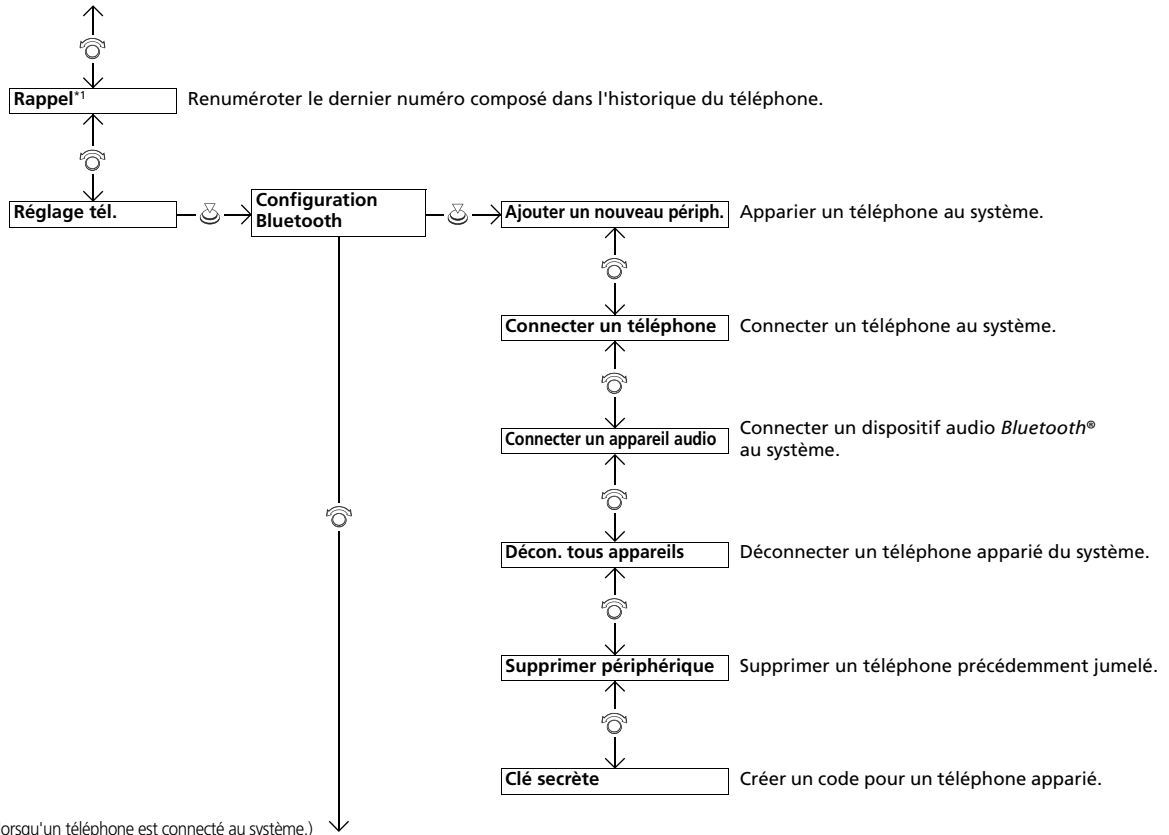

*1 : (S'affiche uniquement lorsqu'un téléphone est connecté au système.)

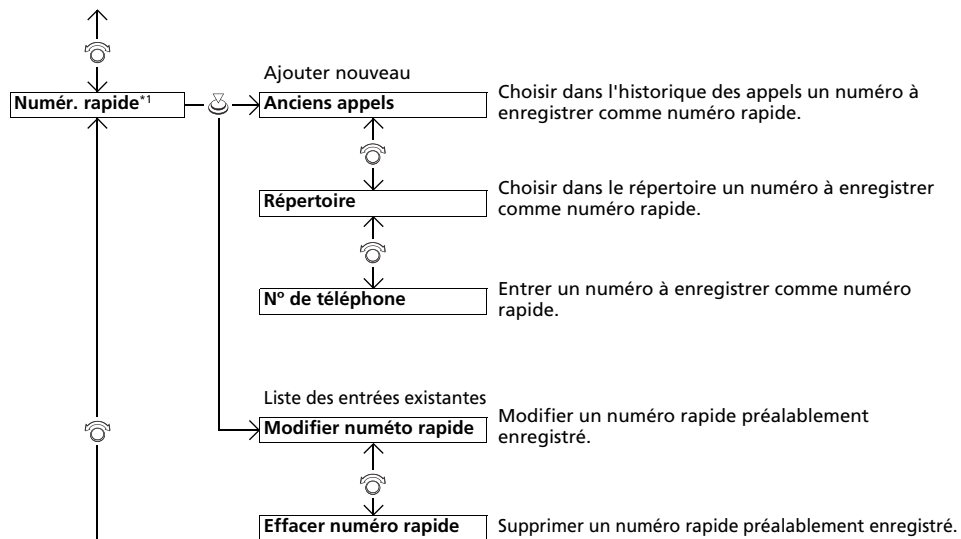

*1 : (S'affiche uniquement lorsqu'un téléphone est connecté au système.)

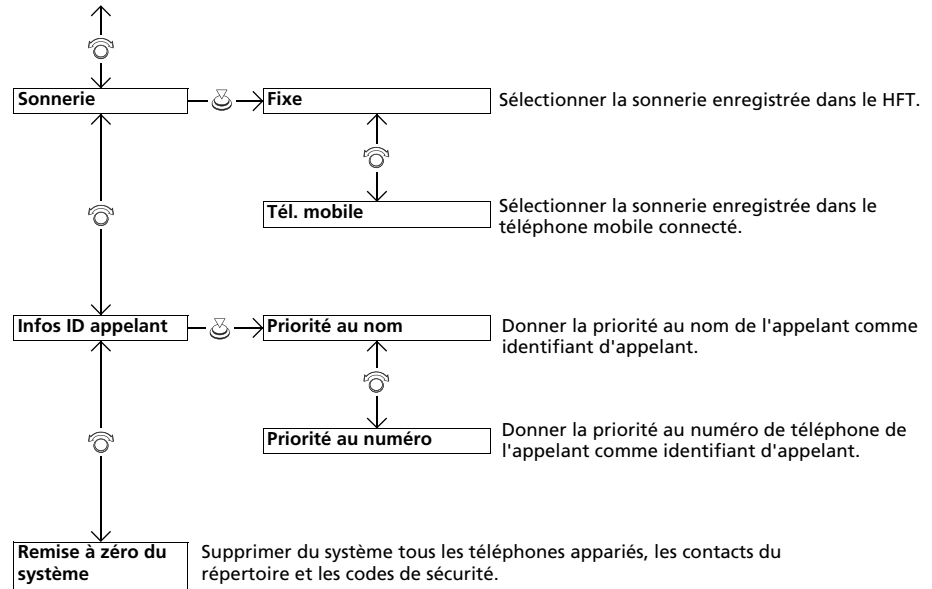

Réglage téléphone

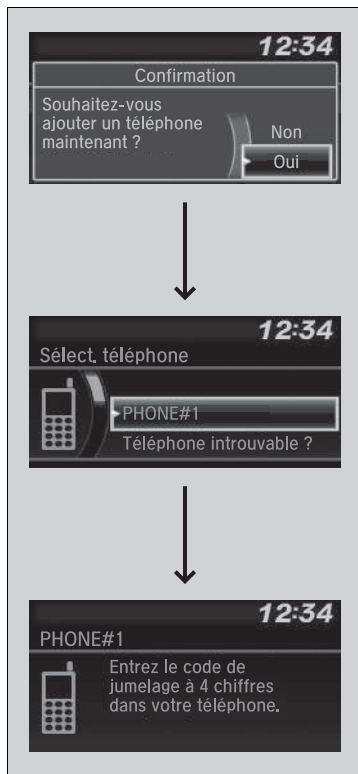

■ Pour jumeler un téléphone mobile (lorsqu'aucun téléphone n'est encore jumelé au système)

1. Appuyer sur la touche ou la touche .
2. Tourner pour sélectionner **Oui**, puis appuyer sur .
3. Vérifier que le téléphone est en mode recherche ou identification, puis appuyer sur .
 - Le système HFT recherche automatiquement un périphérique *Bluetooth*[®].
4. Lorsque le téléphone apparaît sur la liste, le sélectionner en appuyant sur .
 - Si le téléphone n'apparaît pas, sélectionner **Téléphone introuvable ?** et rechercher les périphériques *Bluetooth*[®] avec le téléphone. Sur le téléphone, choisir **Honda HFT**.
5. Le système affiche un code d'appariement sur l'écran Audio/Informations.
 - Confirmer si les codes d'appariement affichés sur l'écran et sur le téléphone correspondent. Cela peut varier selon le téléphone.
6. Une notification s'affiche à l'écran si le jumelage est réussi.

☞ Réglage téléphone

Le téléphone compatible *Bluetooth* doit être apparié au système pour pouvoir passer et recevoir des appels en mode mains libres.

Conseils pour l'appariement des téléphones :

- Il n'est pas possible d'apparier le téléphone lorsque le véhicule est en marche.
- Il est possible d'apparier jusqu'à six téléphones.
- La batterie du téléphone peut se décharger plus vite lorsque ce dernier est jumelé au système HFT.
- Si votre téléphone n'est pas prêt pour être apparié ou n'est pas détecté par le système en trois minutes, le système retournera en mode Pause.

Une fois qu'un téléphone est apparié, il s'affiche à l'écran avec une ou deux icônes du côté droit.

Ces icônes indiquent les informations suivantes :

- : Le téléphone peut être utilisé avec le système HFT.
- : Le téléphone est compatible avec le système Audio *Bluetooth*[®].

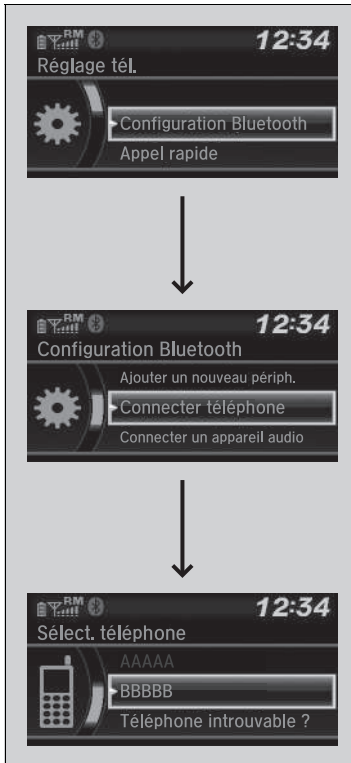

■ **Pour appairer un autre téléphone**

1. Appuyer sur la touche ou la touche .
2. Tourner pour sélectionner **Réglage tél.**, puis appuyer sur .
3. Tourner pour sélectionner **Configuration Bluetooth**, puis appuyer sur .
4. Tourner pour sélectionner **Connecter téléphone**, puis appuyer sur .
 - L'écran affiche la liste des dispositifs.
5. Tourner pour sélectionner le nom du dispositif souhaité, puis appuyer sur .
 - Le système déconnecte le téléphone connecté et commence à chercher un autre téléphone jumelé.

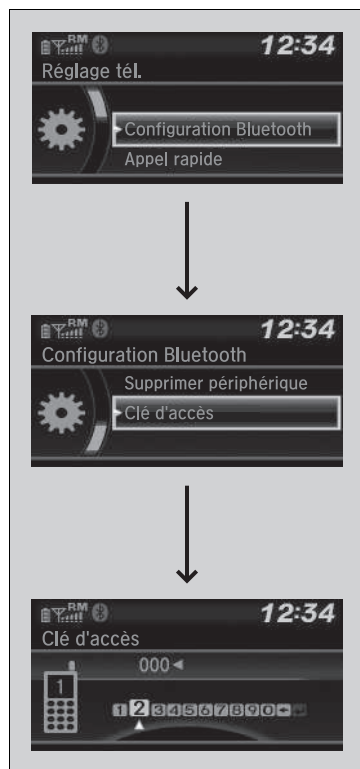

■ Pour changer le code d'appariement

1. Appuyer sur la touche ou la touche .
2. Tourner pour sélectionner **Réglage tél.**, puis appuyer sur .
3. Tourner pour sélectionner **Configuration Bluetooth**, puis appuyer sur .
4. Tourner pour sélectionner **Clé d'accès**, puis appuyer sur .
5. Saisir un nouveau code de jumelage, puis appuyer sur .

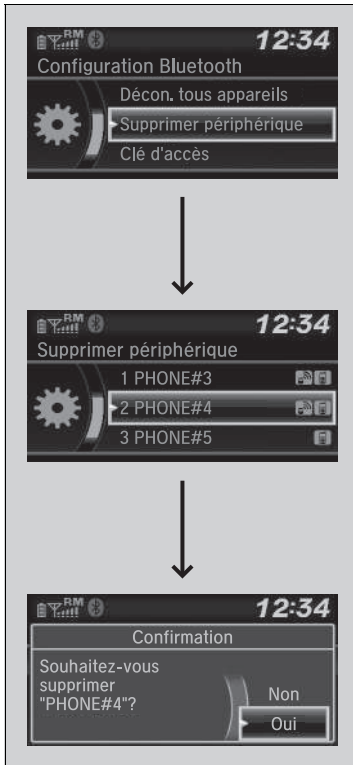

■ Supprimer un téléphone précédemment jumelé

1. Appuyer sur la touche ou la touche .
2. Tourner pour sélectionner **Réglage tél.**, puis appuyer sur .
3. Tourner pour sélectionner **Configuration Bluetooth**, puis appuyer sur .
4. Tourner pour sélectionner **Supprimer périphérique**, puis appuyer sur .
 - L'écran affiche la liste des dispositifs.
5. Tourner pour sélectionner le téléphone à supprimer, puis appuyer sur .
6. Un message de confirmation s'affiche à l'écran. Tourner pour sélectionner **Oui**, puis appuyer sur .

■ Sonnerie

Il est possible de modifier le réglage de sonnerie.



1. Appuyer sur la touche ou la touche .
2. Tourner pour sélectionner **Réglage tél.**, puis appuyer sur .
3. Tourner pour sélectionner **Sonnerie**, puis appuyer sur .
4. Tourner pour sélectionner **Fixe** ou **Téléphone mobile**, puis appuyer sur .

■ Identification de l'appelant

Il est possible de sélectionner les coordonnées de l'appelant pour qu'elles puissent s'afficher lors de son prochain appel.



1. Appuyer sur la touche ou la touche .
2. Tourner pour sélectionner **Réglage tél.**, puis appuyer sur .
3. Tourner pour sélectionner **Infos ID appelant**, puis appuyer sur .
4. Tourner pour sélectionner le mode voulu, puis appuyer sur .

» Sonnerie

Fixe : la sonnerie fixe retentit au niveau des haut-parleurs.

Téléphone mobile : la sonnerie enregistrée dans le téléphone mobile connecté retentit au niveau des haut-parleurs.

» Identification de l'appelant

Priorité au nom : le nom des appelants s'affiche s'il est enregistré dans le répertoire.

Priorité au numéro : le numéro de téléphone de l'appelant est affiché.

Pour effacer les données du système

Les codes de jumelage, les téléphones jumelés, toutes les entrées de numérotation abrégée, toutes les données d'historique des appels et toutes les données de répertoire importées sont effacés.



1. Appuyer sur la touche ou la touche .
2. Tourner pour sélectionner **Réglage tél.**, puis appuyer sur .
3. Tourner pour sélectionner **RàZ système**, puis appuyer sur .
4. Tourner pour sélectionner **Oui**, puis appuyer sur .
5. Un message de confirmation s'affiche à l'écran. Tourner pour sélectionner **Oui**, puis appuyer sur .
6. Une notification s'affiche à l'écran. Appuyer sur .

■ Importation automatique d'un répertoire téléphonique et de l'historique des appels

Lorsque le téléphone est jumelé, le contenu de son répertoire et l'historique des appels sont automatiquement importés dans le système.



▣ Importation automatique d'un répertoire téléphonique et de l'historique des appels

Lorsqu'un contact est sélectionné dans la liste du répertoire, jusqu'à trois icônes de catégorie peuvent s'afficher. Les icônes indiquent quels types de numéros sont enregistrés pour ce contact.

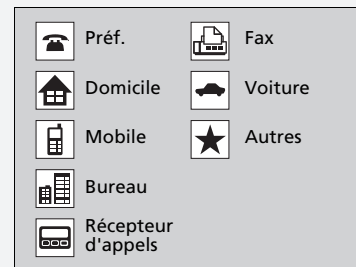

Si quatre numéros ou plus correspondent à un contact, ... s'affiche à la place des icônes de catégorie.

Certains téléphones ne permettent pas d'importer les icônes de catégories dans le système.

Le répertoire est mis à jour après chaque connexion.
L'historique des appels est mis à jour après chaque connexion ou appel.

Numérotation rapide

Jusqu'à 20 numéros rapides peuvent être enregistrés par téléphone.

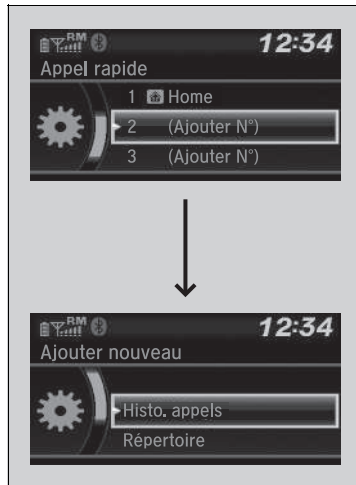

Pour enregistrer un numéro rapide :

1. Appuyer sur la touche ou la touche .
2. Tourner pour sélectionner **Appel rapide**, puis appuyer sur .
3. Tourner pour sélectionner **Ajouter N°**, puis appuyer sur .
4. Tourner pour sélectionner un emplacement où choisir un numéro, puis appuyer sur .

Depuis **Histo. appels** :

- Choisir un numéro dans l'historique des appels.

Depuis le **Répertoire** :

- Choisir un numéro dans le répertoire importé du téléphone mobile connecté.

Depuis **N° téléphone** :

- Entrer le numéro manuellement.

Numérotation rapide

Les boutons de présélection audio peuvent être utilisés en cours d'appel pour enregistrer un numéro rapide :

1. Pendant un appel, appuyer de façon prolongée sur le bouton de présélection audio de son choix.
2. Les informations concernant le contact de l'appel en cours sont enregistrées pour le numéro rapide correspondant.



■ **Pour modifier un appel rapide**

1. Appuyer sur la touche ou la touche .
2. Tourner pour sélectionner **Réglage tél.**, puis appuyer sur .
3. Tourner pour sélectionner **Appel rapide**, puis appuyer sur .
4. Choisir un numéro rapide existant.
5. Tourner pour sélectionner **Modifier n° rapide**, puis appuyer sur .
6. Sélectionner une nouvelle numérotation abrégée, puis appuyer sur .



■ **Pour enregistrer un numéro rapide**

1. Appuyer sur la touche ou la touche .
2. Tourner pour sélectionner **Réglage tél.**, puis appuyer sur .
3. Tourner pour sélectionner **Appel rapide**, puis appuyer sur .
4. Choisir un numéro rapide existant.
5. Tourner pour sélectionner **Effacer n° rapide**, puis appuyer sur .
 - Un message de confirmation s'affiche à l'écran. Tourner pour sélectionner **Oui**, puis appuyer sur .

Passer un appel

Les appels peuvent être passés par numérotation directe ou au moyen du répertoire importé, de l'historique des appels, des numéros rapides ou d'une renumérotation.



Passer un appel

La portée maximum entre le téléphone et le véhicule est de 10 mètres.

Une fois l'appel connecté, la voix du correspondant s'entend dans les haut-parleurs audio.

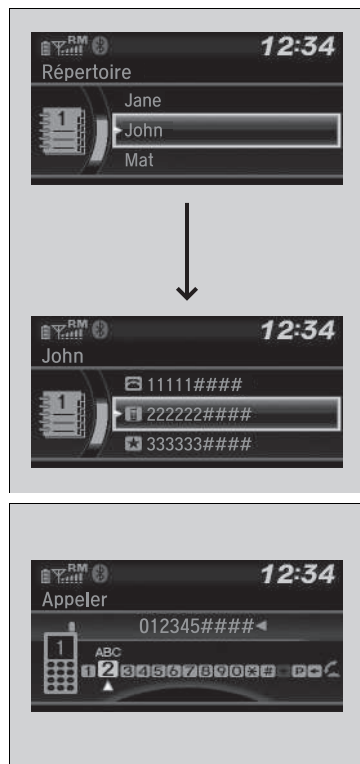

■ Pour passer un appel au moyen du répertoire importé

Lorsque le téléphone est jumelé, le contenu de son répertoire est automatiquement importé dans le système.

1. Appuyer sur la touche ou la touche .
2. Tourner pour sélectionner **Répertoire**, puis appuyer sur .
3. Le répertoire est enregistré par ordre alphabétique. Tourner pour sélectionner l'initiale, puis appuyer sur .
4. Tourner pour sélectionner un nom, puis appuyer sur .
5. Tourner pour sélectionner un numéro, puis appuyer sur .
 - La numérotation commence automatiquement.

■ Pour passer un appel en utilisant un numéro de téléphone

1. Appuyer sur la touche ou la touche .
2. Tourner pour sélectionner **Appeler**, puis appuyer sur .
3. Tourner pour sélectionner un numéro, puis appuyer sur .
4. Tourner pour sélectionner , puis appuyer sur .
 - La numérotation commence automatiquement.

►► Pour passer un appel au moyen du répertoire importé

Cette fonction est désactivée lorsque le véhicule est en mouvement.

►► Pour passer un appel en utilisant un numéro de téléphone

Cette fonction est désactivée lorsque le véhicule est en mouvement.

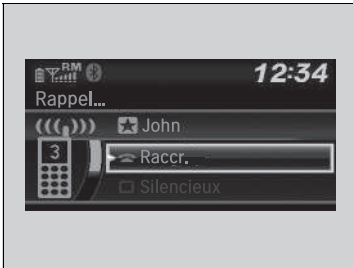

■ Pour passer un appel en utilisant la fonction de renumérotation

1. Appuyer sur la touche ou la touche .
2. Tourner pour sélectionner **Rappel**, puis appuyer sur .
- La numérotation commence automatiquement.

■ Pour passer un appel en utilisant l'historique des appels

L'historique des appels est enregistré par **Appels passés**, **Appels reçus** et **Appels manqués**.

1. Appuyer sur la touche ou la touche .
2. Tourner pour sélectionner **Anciens appels**, puis appuyer sur .
3. Tourner pour sélectionner **Appels passés**, **Appels reçus** ou **Appels manqués**, puis appuyer sur .
4. Tourner pour sélectionner un numéro, puis appuyer sur .
- La numérotation commence automatiquement.

☒ Pour passer un appel en utilisant la fonction de renumérotation





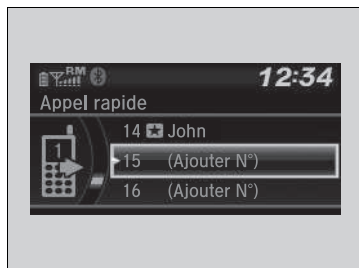

Appuyer et maintenir la touche pour rappeler le dernier numéro composé dans l'historique des appels du téléphone.

☒ Pour passer un appel en utilisant l'historique des appels

L'historique des appels apparaît uniquement lorsqu'un téléphone est connecté au système, et affiche les 20 derniers numéros composés, appels reçus et appels manqués.



■ Pour passer un appel en utilisant un numéro rapide

1. Appuyer sur la touche  ou la touche .
2. Tourner  pour sélectionner **Appel rapide**, puis appuyer sur .
3. Tourner  pour sélectionner un numéro, puis appuyer sur .
 - La numérotation commence automatiquement.

►► Pour passer un appel en utilisant un numéro rapide

Sur l'écran **Téléphone**, les six premiers numéros rapides de la liste peuvent être sélectionnés directement par une pression sur les boutons de présélection audio correspondants (1-6).

Recevoir un appel

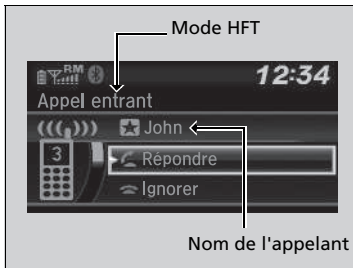

À la réception d'un appel entrant, un signal sonore retentit et l'écran **Appel entrant** s'affiche.

Appuyer sur la touche  pour répondre à l'appel.

Appuyer sur la touche  pour refuser l'appel ou y mettre fin.

Recevoir un appel





Appel en attente

Appuyer sur la touche  pour mettre l'appel en cours en attente et répondre à l'appel entrant.

Appuyer de nouveau sur la touche  pour reprendre l'appel initial.

Sélectionner **Ignorer** pour ignorer l'appel entrant si l'on ne souhaite pas y répondre.

Appuyer sur la touche  pour mettre fin à l'appel en cours.

Il est possible de sélectionner les icônes de l'écran Audio/Informations au lieu des touches  et . Tourner  pour sélectionner l'icône, puis appuyer sur .

■ Options pendant un appel

Les options suivantes sont disponibles pendant un appel.



Permuter les appels : mettre l'appel en cours en attente et répondre à l'appel entrant.

Silencieux : désactiver le microphone.

Transférer appel : permet de transférer un appel du système vers le téléphone.

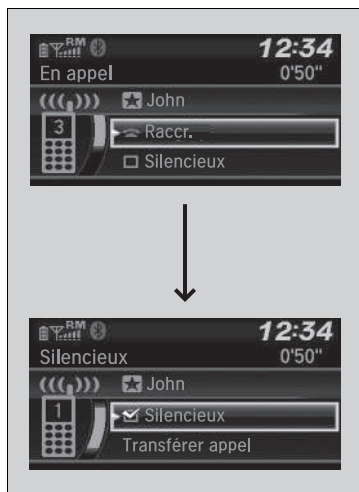
Tonalités : envoyer des numéros pendant un appel. Cela est utile lorsque l'utilisateur appelle un système de téléphonie commandé par menu.



1. Pour afficher les options disponibles, appuyer sur la touche .
2. Tourner  pour sélectionner l'option, puis appuyer sur .
 - La case est cochée lorsque **Silencieux** est sélectionné. Sélectionner de nouveau **Silencieux** pour le désactiver.

►► Options pendant un appel

Tonalités : disponible sur certains téléphones.

Modèles avec affichage du système audio

Le système de téléphone mains libres (HFT) permet de passer et de recevoir des appels à l'aide du système audio du véhicule sans manipuler le téléphone portable.

Utilisation du système HFT

Touches du système HFT

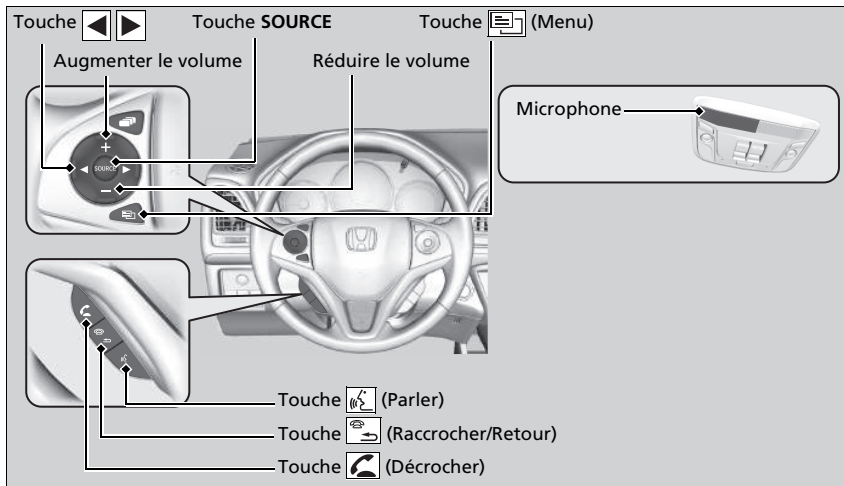

►► Système de téléphone mains libres

Pour pouvoir utiliser le système HFT, un téléphone portable compatible *Bluetooth* est nécessaire. Pour la liste des téléphones compatibles, les procédures de jumelage et les fonctionnalités spéciales disponibles, contacter un concessionnaire ou le distributeur Honda local.

Pour utiliser le système, le réglage **Stat. Bluetooth act./ désact.** doit être **Activé**.

► **Fonctions personnalisées** P. 322

Conseils pour la commande vocale

- Pointer les aérations en-dehors du plafond et fermer les vitres, le bruit pouvant interférer avec les microphones.
- Appuyer sur la touche pour appeler un numéro en utilisant une balise vocale enregistrée. Parler clairement et de manière naturelle après le bip.
- Si le microphone capte d'autres voix, la commande risque d'être mal interprétée.
- Pour régler le volume, utiliser la touche **VOL** (Volume) du système audio ou les commandes audio à distance sur le volant.

Un maximum de cinq numéros rapides peut être affiché sur un total de 20 qui peuvent être saisis. En l'absence d'entrée dans le système, la numérotation rapide est désactivée.

► **Numérotation rapide** P. 381



Un maximum de cinq historiques des appels peut être affiché sur un total de 20 qui peuvent être saisis. En l'absence d'historique des appels, l'historique des appels est désactivé.

Touche  (**Décrocher**) : appuyer pour passer directement à l'écran Téléphone ou pour répondre à un appel entrant.

Touche  / (**RaccrocherRetour**) : appuyer dessus pour mettre fin à un appel, revenir à la commande précédente ou annuler une commande.



Touche  (**Parler**) : appuyer sur cette touche pour appeler un numéro avec une balise vocale enregistrée.

Bouton  (**Menu**) : appuyer pour afficher **Appel rapide**, **Histo. appels** ou **Rappeler** sur l'écran du téléphone.

Touche   : appuyer sur cette touche pour sélectionner une option affichée sur l'écran du téléphone.

Touche SOURCE : appuyer sur cette touche pour appeler un numéro indiqué dans l'option sélectionnée sur l'écran du téléphone.

Pour accéder à l'écran **Menu du téléphone** :

1. Sélectionner l'icône .
2. Sélectionner **Téléphone** pour basculer sur l'affichage de l'écran du téléphone.
3. Sélectionner l'icône .

►► Système de téléphone mains libres

Technologie sans fil *Bluetooth*®

Le nom et les logos *Bluetooth*® sont des marques déposées appartenant à *Bluetooth SIG, Inc.*, toute utilisation de ces marques par Honda Motor Co., Ltd. s'effectue sous licence. Les autres marques déposées et appellations commerciales appartiennent à leurs propriétaires respectifs.

Limites du système HFT

Un appel entrant sur le système HFT interrompt la lecture audio en cours. La lecture audio reprend une fois l'appel terminé.

Affichage d'état HFT

L'écran Audio/Informations signale un appel entrant.

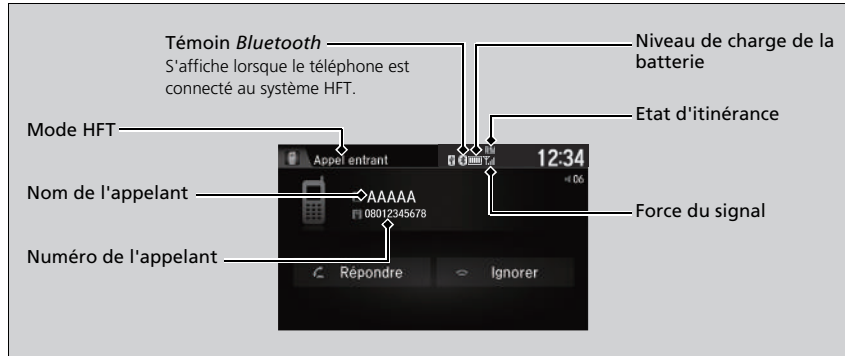

Limites du fonctionnement manuel

Certaines fonctions manuelles sont désactivées ou inutilisables lorsque le véhicule est en mouvement. Il n'est pas possible de sélectionner une option grisée tant que le véhicule n'est pas à l'arrêt.

Lorsque le véhicule est en mouvement, seuls des numéros rapides déjà enregistrés avec des balises vocales, des noms du répertoire ou des numéros peuvent être appelés grâce aux commandes vocales.

► **Numérotation rapide** P. 381

Affichage d'état HFT

Les informations qui s'affichent sur l'écran Audio/Informations varient selon les modèles de téléphone.

Il est possible de changer la langue du système.

► **Fonctions personnalisées** P. 322

Menus HFT

Pour que le système puisse être utilisé, le contacteur d'allumage doit être sur ACCESSOIRES **I** ou MARCHE **II***1.

■ Ecran des réglages du téléphone



1. Sélectionner l'icône .
2. Sélectionner **Paramètres**.
3. Sélectionner **Téléphone**.

» Menus HFT

Pour utiliser le système HFT, il faut d'abord appairier le téléphone portable compatible *Bluetooth* au système pendant que le véhicule est en stationnement.

Certaines fonctions sont limitées pendant la conduite.

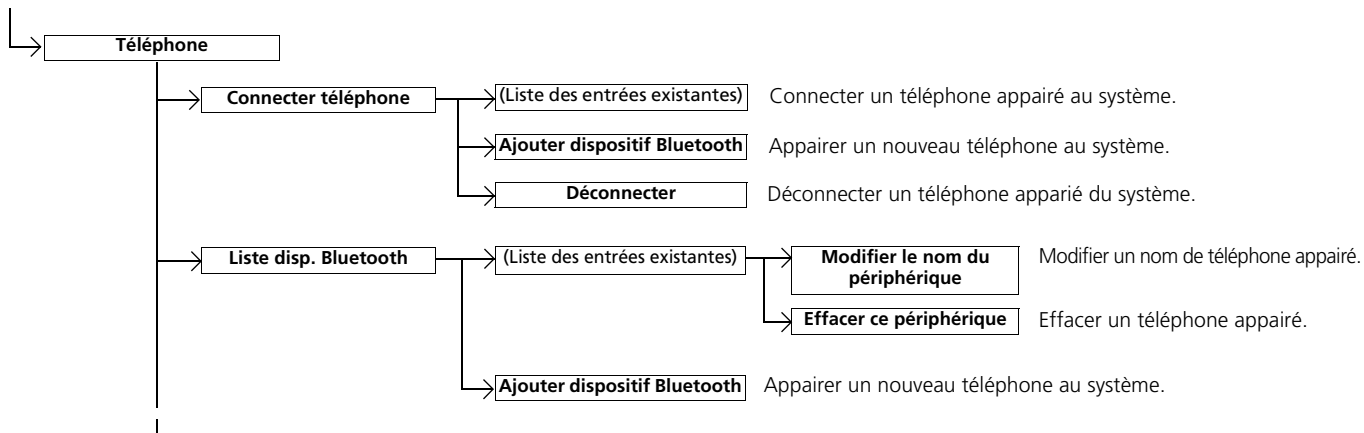

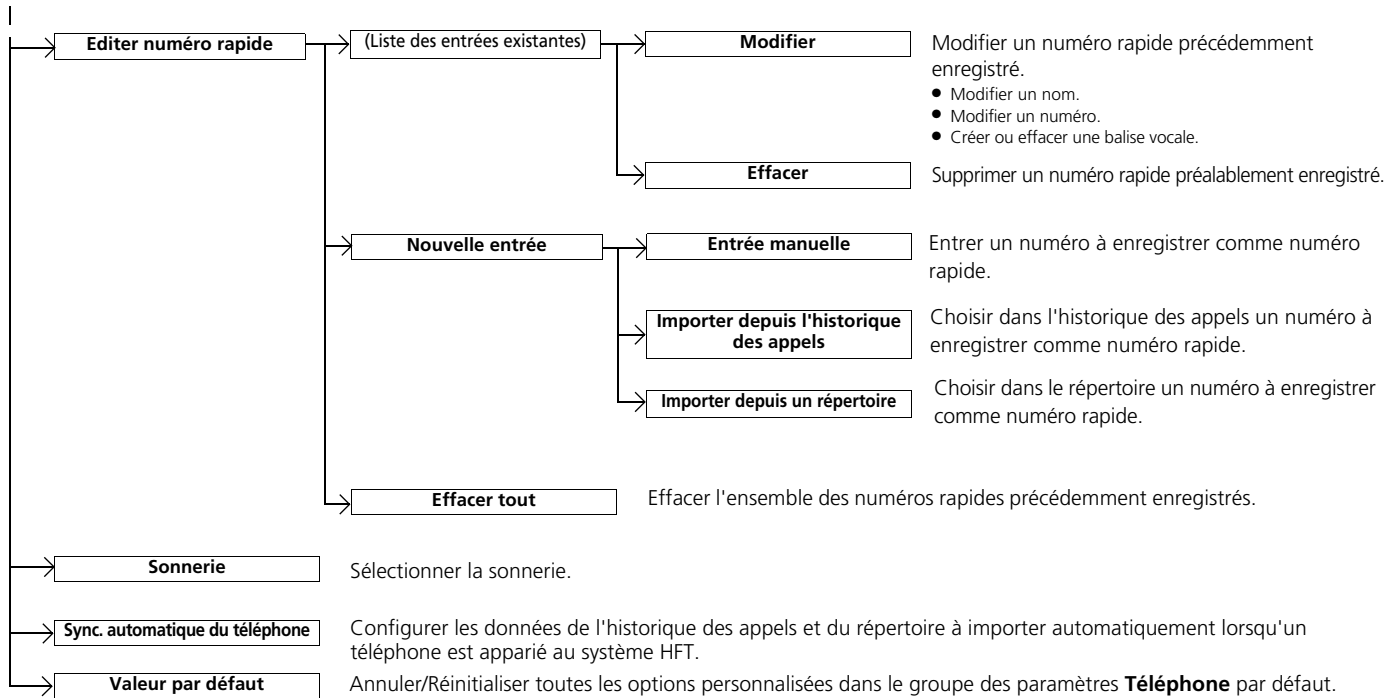

*1 : Les modèles équipés du système d'accès sans clé ont un bouton **ENGINE START/STOP** au lieu d'un contacteur d'allumage.



■ Ecran Menu du téléphone



1. Sélectionner l'icône .
2. Sélectionner **Téléphone**.
3. Sélectionner l'icône .

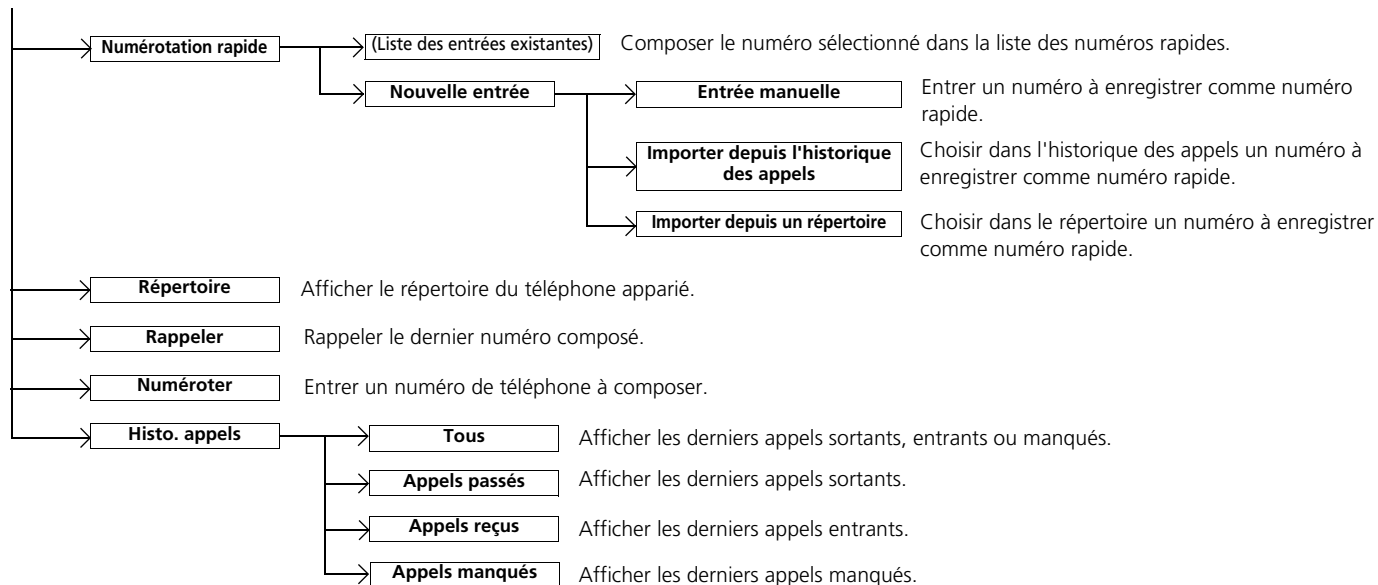

Réglage téléphone

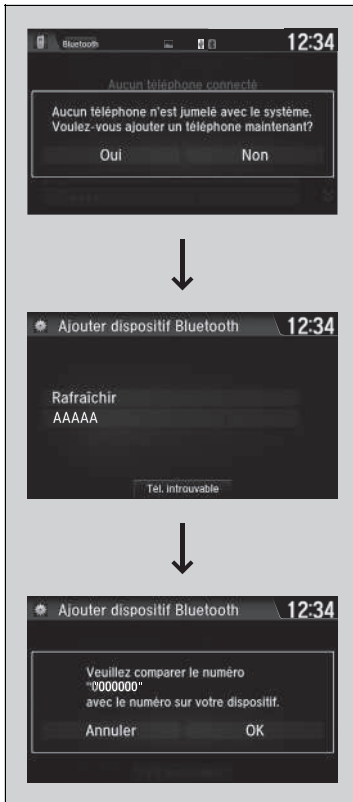

■ Pour appairer un téléphone mobile (quand aucun téléphone n'est apparié au système)

1. Sélectionner **Téléphone**.
2. Sélectionnez **Oui**.
3. Vérifier que le téléphone est en mode recherche ou identification, puis sélectionner **Continuer**.
 - Le système HFT recherche automatiquement un périphérique *Bluetooth*®.
4. Sélectionner le téléphone lorsqu'il apparaît dans la liste.
 - Si le téléphone ne s'affiche pas, il est possible de sélectionner **Rafraîchir** pour effectuer une nouvelle recherche.
 - Si le téléphone n'apparaît toujours pas, sélectionner **Téléphone introuvable** et rechercher les périphériques *Bluetooth*® avec le téléphone.
Sur le téléphone, rechercher **Honda HFT**.
5. Le système affiche un code d'appariement sur l'écran Audio/Informations.
 - Confirmer si les codes d'appariement affichés sur l'écran et sur le téléphone correspondent. Cela peut varier selon le téléphone.

☒ Réglage téléphone

Le téléphone compatible *Bluetooth* doit être apparié au système pour pouvoir passer et recevoir des appels en mode mains libres.

Conseils pour l'appariement des téléphones :

- Il n'est pas possible d'appairer le téléphone lorsque le véhicule est en marche.
- Il est possible d'appairer jusqu'à six téléphones.
- La batterie du téléphone peut se décharger plus vite lorsque ce dernier est apparié au système.
- Si votre téléphone n'est pas prêt pour être apparié ou n'est pas détecté par le système en trois minutes, le système retournera en mode Pause.



■ Pour appairer un autre téléphone

1. Accéder à l'écran des réglages du téléphone.
 - **Écran des réglages du téléphone** P. 372
2. Sélectionner **Connecter téléphone**.
3. Sélectionnez un téléphone à connecter.
 - ▶ Le système HFT déconnecte le téléphone connecté et commence à chercher un autre téléphone appairé.

■ Pour changer le code d'appariement

1. Sélectionner l'icône .
 2. Sélectionner **Paramètres**.
 3. Sélectionner **Bluetooth / Wi-Fi**.
 4. Sélectionner l'onglet **Bluetooth**.
 5. Sélectionner **Éditer code jumelage**.
6. Sélectionner **Aléatoire** ou **Fixe**.

☒ Pour appairer un autre téléphone

Si aucun autre téléphone n'est détecté ou appairé lors de la tentative de transfert vers un autre téléphone, le système HFT vous informera que le téléphone initial est à nouveau connecté.

Pour appairer d'autres téléphones, sélectionner **Ajouter dispositif Bluetooth** à partir de l'écran **Connecter téléphone**.

☒ Pour changer le code d'appariement

Par défaut, le code d'appariement est **0000** tant qu'il n'est pas modifié.
 Pour créer un nouveau code, sélectionner **Fixe**, puis effacer le code actuel et entrer un nouveau code.

Pour créer un code d'appariement aléatoire chaque fois qu'un téléphone est apparié, sélectionner **Aléatoire**.

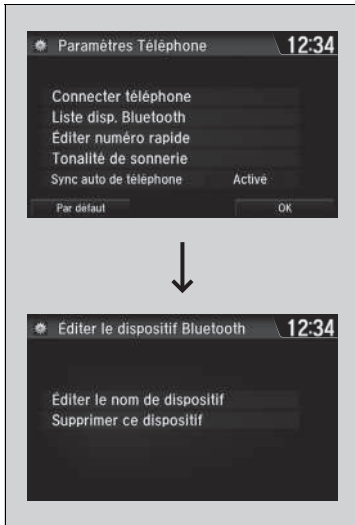

■ **Pour modifier un nom de téléphone déjà appairé**

1. Accéder à l'écran des réglages du téléphone.
 ► **Écran des réglages du téléphone** P. 372
2. Sélectionner **Liste disp. Bluetooth**.
3. Sélectionner le téléphone appairé à modifier.

4. Sélectionner **Éditer le nom de dispositif**.
5. Modifier le nom et sélectionner **OK**.



■ Supprimer un téléphone précédemment jumelé.

1. Accéder à l'écran des réglages du téléphone.

➤ **Écran des réglages du téléphone** P. 372

2. Sélectionner **Liste disp. Bluetooth**.

3. Sélectionner un téléphone à effacer.

4. Sélectionner **Supprimer ce dispositif**.

5. Un message de confirmation s'affiche à l'écran.
Sélectionnez **Oui**.

Sonnerie

Il est possible de modifier le réglage de sonnerie.

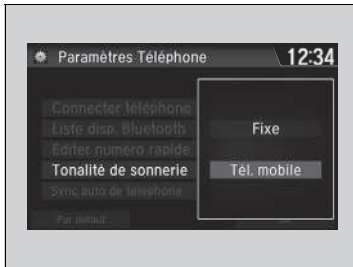

1. Accéder à l'écran des réglages du téléphone.
 ➔ **Écran des réglages du téléphone** P. 372
2. Sélectionner **Sonnerie**.
3. Sélectionner **Fixe** ou **Tél. mobile**.

☒ Sonnerie

Fixe : la sonnerie fixe retentit au niveau des haut-parleurs.

Téléphone mobile : la sonnerie enregistrée dans le téléphone mobile connecté retentit au niveau des haut-parleurs.

■ Importation automatique d'un répertoire téléphonique et de l'historique des appels

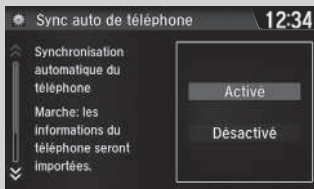
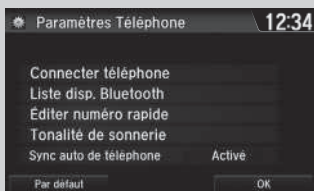
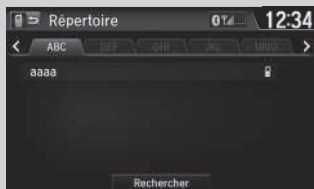

■ Lorsque la fonction **Sync. automatique du téléphone** est réglée sur **Activé** :

Lorsque le téléphone est jumelé, le contenu de son répertoire et l'historique des appels sont automatiquement importés dans le système.

■ Modification du réglage **Sync. automatique du téléphone**

1. Accéder à l'écran des réglages du téléphone.
 ► **Ecran des réglages du téléphone** P. 372
2. Sélectionner **Sync auto de téléphone**.

3. Sélectionnez **Activé** ou **Désactivé**.

► Importation automatique d'un répertoire téléphonique et de l'historique des appels

Lorsqu'un nom est sélectionné dans la liste du répertoire du téléphone mobile, un maximum de trois icônes de catégorie peut s'afficher. Les icônes indiquent quels types de numéros sont enregistrés pour ce contact.

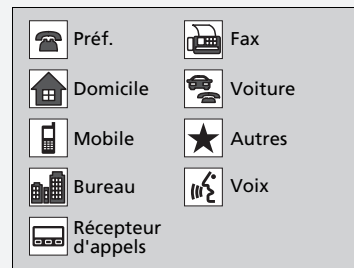

Certains téléphones ne permettent pas d'importer les icônes de catégories dans le système.

Le répertoire est mis à jour après chaque connexion. L'historique des appels est mis à jour après chaque connexion ou appel.

Numérotation rapide

Jusqu'à 20 numéros rapides peuvent être enregistrés par téléphone.

Pour enregistrer un numéro rapide :

1. Accéder à l'écran **Menu du téléphone**.
 ► **Ecran Menu du téléphone** P. 374
2. Sélectionner **Numéro rapide**.
3. Sélectionnez **Nlle entréé**.
4. Sélectionner un endroit pour choisir un numéro.
 Sous **Importer depuis l'historique des appels** :
 ► Choisir un numéro dans l'historique des appels.
 Sous **Entrée manuelle** :
 ► Entrer le numéro manuellement.
 Sous **Importer depuis un répertoire** :
 ► Choisir un numéro dans le répertoire importé du téléphone mobile connecté.
5. Lorsque le numéro rapide est correctement enregistré, un message invite l'utilisateur à créer une commande vocale correspondante.
 Sélectionner **Oui** ou **Non**.

6. Sélectionner **Enregistrer** pour enregistrer une balise vocale pour le numéro rapide.
 ► A l'aide de la touche , suivre les invites pour enregistrer une balise vocale pour le numéro rapide.

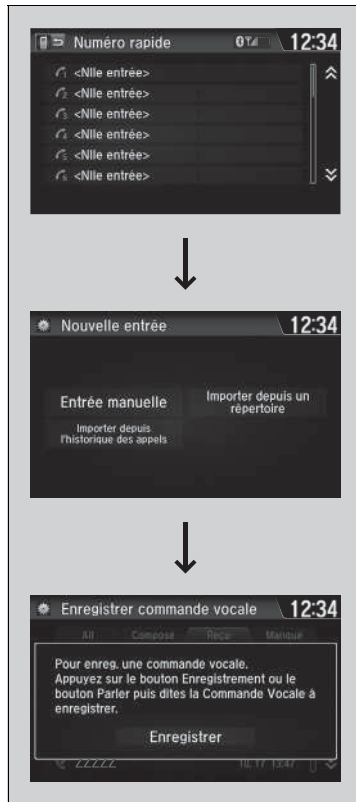

Numérotation rapide

Lorsque une balise vocale est mémorisée, appuyer sur la touche  pour appeler le numéro à l'aide de la balise vocale. Prononcer le nom de la balise vocale.



■ **Pour ajouter une commande vocale à un numéro rapide enregistré**

1. Accéder à l'écran des réglages du téléphone.
 - **Écran des réglages du téléphone** P. 372
2. Sélectionner **Éditer numéro rapide**.
3. Choisir un numéro rapide existant.
 - Dans le menu contextuel, sélectionner **Éditer**.
4. Sélectionnez **Commande vocale**.
 - Dans le menu contextuel, sélectionner **Enregistrer**.
5. Sélectionner **Enregistrer** pour enregistrer la balise vocale.
6. A l'aide de la touche , suivre les invites pour terminer la création de la commande vocale.

■ **Pour effacer une commande vocale**

1. Accéder à l'écran des réglages du téléphone.
 - **Écran des réglages du téléphone** P. 372
2. Sélectionner **Éditer numéro rapide**.
3. Choisir un numéro rapide existant.
 - Dans le menu contextuel, sélectionner **Éditer**.
4. Sélectionnez **Commande vocale**.
 - Dans le menu contextuel, sélectionner **Effacer**.
5. Un message de confirmation s'affiche à l'écran. Sélectionnez **Oui**.

» Numérotation rapide

Éviter d'utiliser des numérotations vocales dupliquées.
Éviter d'utiliser « Domicile » comme balise vocale.
Il est plus facile pour le système de reconnaître un nom assez long. Par exemple, dites « Jean Dupont » au lieu de « Jean ».



■ Pour modifier un appel rapide

1. Accéder à l'écran des réglages du téléphone.
 ► **Écran des réglages du téléphone** P. 372
2. Sélectionner **Éditer numéro rapide**.
3. Choisir un numéro rapide existant.
 ► Dans le menu contextuel, sélectionner **Éditer**.
4. Sélectionner le réglage souhaité.

■ Pour effacer un numéro rapide

1. Accéder à l'écran des réglages du téléphone.
 ► **Écran des réglages du téléphone** P. 372
2. Sélectionner **Éditer numéro rapide**.
3. Choisir un numéro rapide existant.
 ► Dans le menu contextuel, sélectionner **Effacer**.
4. Un message de confirmation s'affiche à l'écran.
 Sélectionnez **Oui**.

Passer un appel



Les appels peuvent être passés par numérotation directe ou au moyen du répertoire importé, de l'historique des appels, des numéros rapides ou d'une renumérotation.

►► Passer un appel

Tout numéro rapide auquel correspond une commande vocale peut être composé par commande vocale à partir de la plupart des écrans.

Appuyer sur la touche  et prononcer le nom de la balise vocale.

Une fois l'appel connecté, la voix du correspondant s'entend dans les haut-parleurs audio.

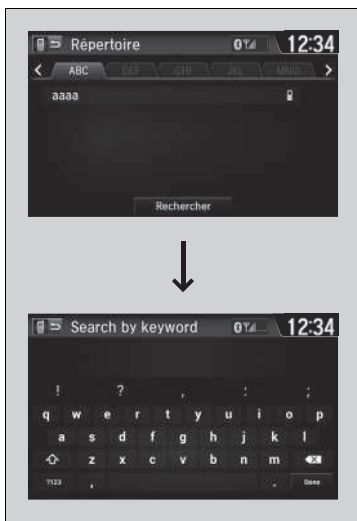

■ Pour passer un appel au moyen du répertoire importé

1. Accéder à l'écran **Menu Téléphone**.
 ➤ **Écran Menu du téléphone** P. 374
2. Sélectionner **Répertoire**.
3. Saisissez un nom.
 ► Il est également possible d'effectuer une recherche par lettre. Sélectionner **Rechercher**.
 ► Utiliser le clavier sur l'écran tactile pour saisir des lettres.
4. Sélectionnez un numéro.
 ► La numérotation commence automatiquement.

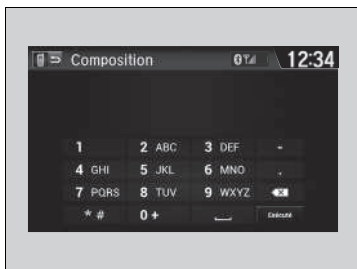

■ Pour passer un appel en utilisant un numéro de téléphone

1. Accéder à l'écran **Menu Téléphone**.
 ➤ **Écran Menu du téléphone** P. 374
2. Sélectionner **Appeler**.
3. Sélectionnez un numéro.
 ► Utiliser le clavier sur l'écran tactile pour saisir des numéros.
4. Sélectionner **Terminé**.
 ► La numérotation commence automatiquement.

►► Pour passer un appel au moyen du répertoire importé

Il est possible d'appeler un numéro rapide à balise vocale enregistré grâce à la commande vocale.

➤ **Numérotation rapide** P. 381

►► Pour passer un appel en utilisant un numéro de téléphone

Il est possible d'appeler un numéro rapide à balise vocale enregistré grâce à la commande vocale.

➤ **Numérotation rapide** P. 381



■ **Pour passer un appel en utilisant la fonction de renumérotation**

1. Accéder à l'écran **Menu Téléphone**.
 ➤ **Écran Menu du téléphone** P. 374
2. Sélectionner **Recomposer un numéro**.
 ► La numérotation commence automatiquement.

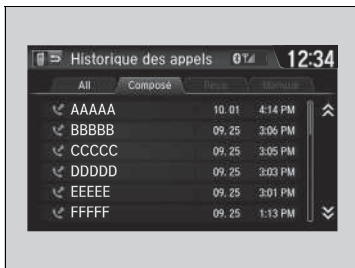

■ **Pour passer un appel en utilisant l'historique des appels**

L'historique des appels est enregistré comme suit : **Tout, Composé, Reçu et Manqué**.

1. Accéder à l'écran **Menu Téléphone**.
 ➤ **Écran Menu du téléphone** P. 374
2. Sélectionner **Historique des appels**.
3. Sélectionner **Tout, Composé, Reçu et Manqué**.
4. Sélectionner un numéro.
 ► La numérotation commence automatiquement.



■ **Pour passer un appel en utilisant un numéro rapide**

1. Accéder à l'écran **Menu Téléphone**.
 ➤ **Écran Menu du téléphone** P. 374
2. Sélectionner **Numéro rapide**.
3. Sélectionner un numéro.
 ► La numérotation commence automatiquement.

☒ Pour passer un appel en utilisant la fonction de renumérotation

Appuyer sur la touche  et la maintenir enfoncée pour rappeler le dernier numéro composé.

☒ Pour passer un appel en utilisant l'historique des appels

L'historique des appels affiche les 20 derniers appels passés, reçus ou manqués ou tous les appels. (S'affiche uniquement lorsqu'un téléphone est connecté au système.)

☒ Pour passer un appel en utilisant un numéro rapide

Lorsque une balise vocale est mémorisée, appuyer sur la touche  pour appeler le numéro à l'aide de la balise vocale.

➤ **Numérotation rapide** P. 381



Tout numéro rapide auquel correspond une commande vocale peut être composé par commande vocale à partir de n'importe quel écran.

Appuyer sur la touche  et suivre les indications.

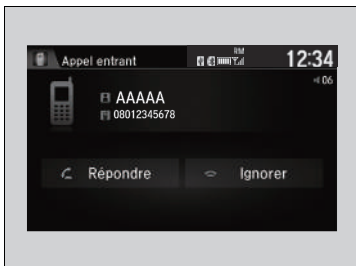
Recevoir un appel



À la réception d'un appel entrant, un signal sonore retentit (s'il a été activé) et l'écran **Appel entrant** s'affiche.

Appuyer sur la touche  pour répondre à l'appel. Appuyer sur la touche  pour refuser l'appel ou y mettre fin.

Options pendant un appel

Les options suivantes sont disponibles pendant un appel.

Muet : désactiver le microphone.

Transfert : permet de transférer un appel du système vers le téléphone.

Tonal. tactiles : envoyer des numéros pendant un appel. Cela est utile lorsque l'utilisateur appelle un système de téléphonie commandé par menu.



Les options disponibles sont affichées sur la moitié inférieure de l'écran.

Sélectionner l'option.

- L'icône Silencieux apparaît lorsque l'option **Muet** est sélectionnée. Sélectionner de nouveau **Muet** pour le désactiver.

Recevoir un appel



Appel en attente

Appuyer sur la touche  pour mettre l'appel en cours en attente et répondre à l'appel entrant.

Appuyer de nouveau sur la touche  pour reprendre l'appel initial.

Sélectionner **Ignorer** pour ignorer l'appel entrant si l'on ne souhaite pas y répondre.

Appuyer sur la touche  pour mettre fin à l'appel en cours.

Il est possible de sélectionner les icônes de l'écran Audio/Informations au lieu des touches  et .

Options pendant un appel

Tonalités touche : disponible sur certains téléphones.

Il est possible de sélectionner les icônes sur l'écran Audio/Informations.

Direction



Ce chapitre fournit des informations relatives à la conduite du véhicule, aux pleins de carburant et à des informations sur des éléments tels que les accessoires.

Avant de prendre la route	388
Traction d'une remorque	392
Pendant la conduite	
Démarrage du moteur.....	397, 400
Précautions au cours de la conduite	403
Transmission à variation continue*	404
Passage des rapports.....	405, 407, 412
Arrêt automatique au ralenti	415, 419
Touche ECON	423
Régulateur de vitesse	424
Limiteur de vitesse réglable	427
Limiteur de vitesse intelligent	431
Système d'alerte anticollision frontale*	438
Alerte de franchissement de ligne (LDW)*	442

Système de reconnaissance des panneaux de signalisation*	446
Système d'assistance à la stabilité du véhicule (VSA).....	453
Système d'alerte de crevaison	455
Réglage de la distribution des phares ...	457
Frein	
Système de freinage	458
Système de freinage antiblocage (ABS)	464
Système d'assistance au freinage	465
Système City-brake actif.....	466
Signal de freinage d'urgence	471
Stationnement du véhicule	
A l'arrêt.....	472
Système de capteurs de stationnement*	473
Caméra arrière multi-vues*	

A propos de la caméra arrière multi-vues.....	477
Plein de carburant	
Informations relatives au carburant....	479, 480
Ravitaillement.....	481, 482
Carburant : économie	483
Accessoires et modifications	484

* Non disponible sur tous les modèles

Préparation à la conduite

Contrôler les éléments suivants avant la conduite du véhicule.

Contrôles extérieurs

- S'assurer que rien n'entrave les vitres, les rétroviseurs, les éclairages extérieurs ou toute autre partie du véhicule.
 - ▶ Enlever le givre, la neige ou la glace.
 - ▶ Retirer la neige présente sur le toit du véhicule car elle risque de glisser et de gêner la visibilité au cours de la conduite. Lorsque la neige est trop gelée, la retirer dès qu'elle a ramolli.
 - ▶ Lors du retrait du gel autour des roues, veiller à ne pas endommager ces dernières ou des composants annexes.
- Vérifier que le capot moteur est bien fermé.
 - ▶ Si le capot venait à s'ouvrir au cours de la conduite, la visibilité avant serait complètement obstruée.
- Vérifier que les pneumatiques sont en bon état.
 - ▶ Contrôler les pressions de gonflage et rechercher la présence d'éventuels dommages ou indices d'usure excessive.
 - ✎ **Contrôle et entretien des pneumatiques** P. 534
- S'assurer qu'aucune personne ou aucun objet ne se trouve derrière ou autour du véhicule.
 - ▶ Il y a des angles morts à l'intérieur du véhicule.

Contrôles extérieurs

REMARQUE

Lorsque les portes sont coincées à cause du gel, verser de l'eau chaude sur le pourtour des portes de manière à faire fondre le gel. Ne pas tenter de les ouvrir de force, car cela risque d'endommager la garniture en caoutchouc sur le pourtour des portes. Une fois les portes dégelées, les sécher avec un chiffon pour éviter qu'elles ne gèlent de nouveau.

Ne pas verser d'eau chaude dans le barillet de serrure. Il serait impossible d'y introduire la clé en cas de gel de l'eau dans le trou de serrure.

La chaleur occasionnée par le moteur et l'échappement peut enflammer les matériaux inflammables laissés sous le capot et provoquer un incendie. Si le véhicule est resté en stationnement pendant une période prolongée, rechercher et éliminer tous les débris pouvant s'être accumulés, comme par exemple de l'herbe séchée ou des feuilles qui sont tombées ou ont été introduites par un petit animal pour construire un nid. Rechercher également sous le capot des matériaux inflammables éventuellement oubliés après avoir effectué l'entretien du véhicule.

Contrôles intérieurs

- Ranger ou fixer correctement tous les objets dans l'habitacle du véhicule.
 - ▶ Le transport d'une quantité de bagages excessive ou de bagages mal rangés risque d'affecter la tenue de route, la stabilité, les distances de freinage et les pneumatiques du véhicule, et d'en compromettre la sécurité.
 - **Limite de chargement** P. 391
- Les objets empilés ne doivent pas dépasser la hauteur des sièges.
 - ▶ Ils risquent de compromettre la visibilité et d'être projetés en avant en cas de freinage brusque.
- Ne rien placer sur les planchers avant. Les tapis de sol doivent être bien fixés*.
 - ▶ Le présence d'objets ou d'un tapis de sol mal fixé risquent d'empêcher le mouvement de la pédale de frein ou d'accélérateur au cours de la conduite.
- Si des animaux se trouvent à bord, ne pas les laisser se déplacer librement.
 - ▶ Ils risquent de gêner la conduite et provoquer un accident.
- Fermer correctement toutes les portes et le hayon.
- Régler convenablement sa position d'assise.
 - ▶ Régler l'appuie-tête.
 - **Réglage des sièges** P. 197
 - **Réglage des appuie-têtes** P. 199
- Adapter les rétroviseurs et le volant en fonction de la position de conduite du conducteur.
 - ▶ Effectuer ce réglage une fois assis dans la position de conduite adéquate.
 - **Réglage des rétroviseurs** P. 193
 - **Réglage du volant de direction** P. 192

Contrôles intérieurs

Le réglage du faisceau des phares s'effectue en usine et ne nécessite pas d'ajustement supplémentaire. Toutefois, en cas de transport fréquent de charges lourdes dans le compartiment à bagages ou de traction d'une remorque, faire régler le faisceau des phares par un concessionnaire ou par un technicien qualifié.

Modèles avec dispositif de réglage des phares

Il est possible de régler soi-même l'angle des feux de croisement.

➤ Dispositif de réglage de la hauteur des phares* P. 183

Modèles dotés de phares de type LED

Le véhicule est équipé d'un système de réglage automatique des phares, qui règle automatiquement l'angle des phares.

* Non disponible sur tous les modèles

- S'assurer que les objets placés sur le plancher derrière les sièges avant ne peuvent pas rouler sous les sièges.
 - ▶ Ils risquent d'entraver l'actionnement des pédales ou le réglage des sièges.
- Chaque occupant doit boucler sa ceinture de sécurité.
 - 📌 **Bouclage d'une ceinture de sécurité** P. 43
- Vérifier que les témoins du tableau de bord s'allument au démarrage du véhicule, puis s'éteignent après un bref délai.
 - ▶ Toujours faire contrôler le véhicule par un concessionnaire en cas d'indication d'une anomalie.
 - 📌 **Repères** P. 86

Limite de chargement

Lors du chargement de bagages, le poids total du véhicule avec tous les passagers et bagages ne doit pas être supérieur au poids maximal admissible.

➤ **Spécifications** P. 608, 611

La charge sur les essieux avant et arrière ne doit pas être supérieure au poids maximal admissible par essieu.

➤ **Spécifications** P. 608, 611

⚠ Limite de chargement

⚠ ATTENTION

Un chargement excessif ou inapproprié peut affecter la tenue de route et la stabilité du véhicule, et provoquer un accident pouvant entraîner des blessures graves voire mortelles.

Respecter toutes les limites de charge et les autres directives relatives au chargement indiquées dans ce manuel.

Préparation du remorquage

■ Limites de charge de remorquage

Le véhicule est à même de tracter une remorque si les limites de charge sont rigoureusement respectées, si l'équipement approprié est utilisé et si les instructions de remorquage sont correctement suivies. Vérifier les limites de charge avant de prendre la route.

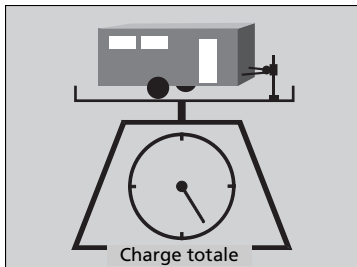

■ Poids total de la remorque

Le poids total de la remorque, de la barre de remorquage (avec/sans freins) et des bagages ne doit pas dépasser la capacité maximale de remorquage.

Les charges de remorquage dépassant la capacité maximale de remorquage peuvent considérablement affecter la conduite et les performances du véhicule et endommager le moteur et la transmission.

☞ Limites de charge de remorquage

⚠ ATTENTION

Tout dépassement des limites de charge ou tout chargement incorrect du véhicule et de la remorque peut provoquer un accident pouvant entraîner des blessures graves voire mortelles.

Vérifier soigneusement la charge du véhicule et de la remorque avant de prendre la route.

S'assurer que toutes les charges sont conformes aux limites prescrites en amenant le véhicule sur une station de pesage. Lorsqu'aucune station de pesage n'est à disposition du public, additionner le poids approximatif des bagages, le poids de la remorque (tel qu'indiqué par le fabricant) et le poids sur flèche.

Période de rodage

Éviter de tracter une remorque au cours des 1 000 premiers kilomètres de circulation du véhicule.

En cas de remorquage en régions montagneuses, ne pas oublier de soustraire 10 % du poids combiné du véhicule et de la remorque de la capacité maximale de remorquage pour chaque palier d'altitude de 1 000 mètres.

Ne jamais dépasser la capacité maximale de remorquage ou les limites de charge spécifiées.

☞ **Spécifications** P. 610, 613

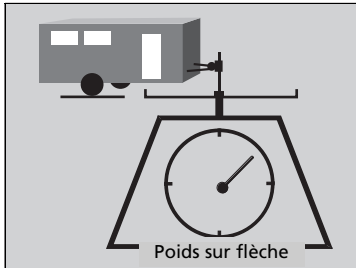

■ Poids sur flèche

Le poids sur flèche ne doit jamais dépasser 50 kg.
C'est le poids que la remorque transfère sur la barre de remorquage lorsqu'elle est à pleine charge.
D'une façon générale pour une remorque de moins de 500 kg, le poids sur flèche ne doit pas dépasser 10 % du poids total de la remorque.

- Un poids sur flèche excessif diminue la traction des roues avant et la maîtrise directionnelle. Un poids sur flèche trop faible peut entraîner une instabilité de la remorque et provoquer son louvoiement.
- Pour obtenir un poids sur flèche correct, charger tout d'abord 60 % de la charge sur l'avant de la remorque et 40 % sur l'arrière. Modifier la répartition de la charge le cas échéant.

■ Equipements et accessoires de remorquage

L'équipement de remorquage varie en fonction de la taille de la remorque, du poids du chargement tracté et du lieu de remorquage.

■ Barres de remorquage

La barre de remorquage doit être homologuée et correctement fixée au soubassement.

■ Chaînes de sûreté

Toujours utiliser des chaînes de sûreté en cas de traction d'une remorque. Veiller à laisser suffisamment de mou pour permettre à la remorque de tourner facilement dans les virages serrés, sans toutefois les laisser traîner sur le sol.

■ Freins de remorque

Si vous souhaitez acquérir une remorque dotée de freins, vérifiez qu'il sont à commande électronique. Ne pas essayer de se raccorder au circuit hydraulique du véhicule. Même si cela semble fonctionner, toute tentative de raccordement des freins de remorque au circuit hydraulique du véhicule a pour effet de réduire l'efficacité du freinage et peut s'avérer potentiellement dangereux.

■ Autres équipements de remorquage

La pose de rétroviseurs spéciaux peut être obligatoire en cas de traction d'une remorque. Même si la réglementation locale en vigueur ne l'impose pas, il convient d'installer des rétroviseurs spéciaux lorsque la visibilité est d'une quelconque manière restreinte.

■ Feux de remorque

Les feux et les équipements de remorque doivent être conformes à la réglementation en vigueur dans le pays dans lequel circule le véhicule. S'informer auprès du revendeur ou de l'agence de location de la remorque sur les exigences applicables dans le pays où la remorque va être tractée.

⌘ Equipements et accessoires de remorquage

S'assurer que l'ensemble de l'équipement est correctement installé et fixé, et qu'il est conforme à la réglementation en vigueur dans le pays dans lequel circule le véhicule.

Consulter le revendeur ou l'agence de location de la remorque si d'autres équipements sont recommandés ou requis pour votre situation de remorquage.

L'éclairage et le câblage des remorques varient en fonction du modèle et de la marque. Si un connecteur est requis, seul un technicien qualifié est habilité à l'installer.

Sécurité de conduite avec une remorque

■ Ce qu'il faut savoir avant de tracter une remorque

- Veiller au bon entretien de la remorque et la maintenir en bon état de fonctionnement.
- S'assurer que les poids et charges du véhicule et de la remorque respectent les limites prescrites.
 - ▣ **Limites de charge de remorquage** P. 392
- Fixer solidement la barre de remorquage, les chaînes de sûreté et les autres équipements de la remorque.
- Ranger convenablement les objets situés dans la remorque de sorte qu'ils ne puissent pas se déplacer au cours de la conduite.
- Vérifier le bon fonctionnement des feux et des freins de remorque.
- Vérifier la pression de gonflage des pneumatiques de la remorque, y compris la roue de secours.
- Vérifier les réglementations concernant la vitesse maximale ou les restrictions de conduite relatives aux véhicules attelés. En cas de voyage dans plusieurs pays, vérifier la législation de chaque pays avant de partir car elle peut varier d'un pays à l'autre.
- Appuyer sur le bouton **OFF** de l'arrêt automatique au ralenti pour couper le système. Le poids de la remorque peut affecter l'efficacité du freinage du véhicule si l'arrêt automatique au ralenti est activé lors du remorquage en pente.

■ Vitesses et rapports de remorquage

- Rouler plus lentement que la normale.
- Respecter les limites de vitesse prescrites pour les véhicules avec remorque.

Modèles à transmission à variation continue

- Utiliser la position **D** lors de la traction d'une remorque sur des routes planes.

▣ Sécurité de conduite avec une remorque

La vitesse de circulation avec une remorque attelée au véhicule est limitée à 100 km/h.

Stationnement

Outre les précautions habituelles, placer des cales de roue derrière chaque pneumatique de la remorque.

Il est recommandé de circuler sur des routes dont l'inclinaison est inférieure à 12 %. Respecter les recommandations de l'association des fabricants de remorque relatives aux routes adaptées.

Le souffle d'air provoqué par des véhicules de grande taille peuvent faire vaciller la remorque ; maintenir une vitesse constante et manœuvrer le véhicule en ligne droite.

Toujours conduire lentement et demander l'aide d'une autre personne lors d'une manœuvre en marche arrière.

■ Virages et freinage

- Prendre les virages plus lentement et plus larges que la normale.
- Prévoir davantage de temps et de distance pour freiner.
- Ne pas freiner ou braquer brusquement.

■ Conduite sur terrain vallonné

- Surveiller attentivement le témoin de température élevée. Si le témoin reste allumé, couper le système de commande de la climatisation et réduire la vitesse. S'arrêter au bord de la route, dans un endroit sûr, pour permettre au moteur de refroidir, le cas échéant.

Modèles à transmission à variation continue

- Placer le levier de vitesses en position **S** si la boîte de vitesses effectue des changements de vitesse trop fréquents.

Modèles sans système d'accès sans clé

Démarrage du moteur



1. S'assurer que le frein de stationnement est bien serré.

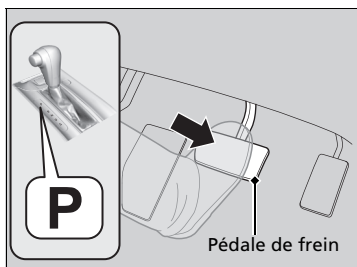

Modèles à transmission à variation continue

2. Vérifier que le levier de vitesses est en position **P**, puis appuyer sur la pédale de frein.
 - Bien qu'il soit possible de démarrer le moteur en position **N**, il est plus sûr de démarrer en position **P**.

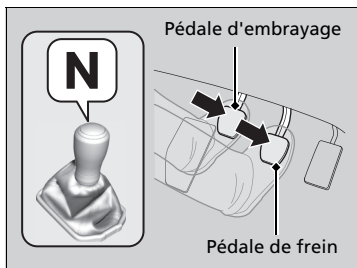

Modèles avec boîte de vitesses manuelle

2. Vérifier que le levier de vitesses est en position **N**. Appuyer sur la pédale de frein avec le pied droit et sur la pédale d'embrayage avec le pied gauche.
 - La pédale d'embrayage doit être complètement enfoncée pour pouvoir démarrer le moteur.

⌘ Démarrage du moteur

Maintenir la pédale de frein bien enfoncée lors du démarrage du moteur.

Modèles essence

Le moteur démarre plus difficilement par temps froid et lorsque la densité de l'air est faible, à des altitudes supérieures à 2 400 mètres.

En cas de démarrage du véhicule par temps froid, mettre hors tension tous les accessoires électriques tels que les phares, le système de commande de la climatisation et le désembueur arrière pour éviter de décharger la batterie.

Si le système d'échappement produit un bruit anormal ou s'il y a une odeur de gaz d'échappement dans l'habitacle, faire contrôler le véhicule par un concessionnaire. Il est possible que le moteur ou le système d'échappement présente une anomalie.

Le système d'immobilisation protège le véhicule contre le vol. En cas d'utilisation d'un dispositif incorrectement codé, le circuit de carburant du moteur est neutralisé.

➤ **Système d'immobilisation** P. 163

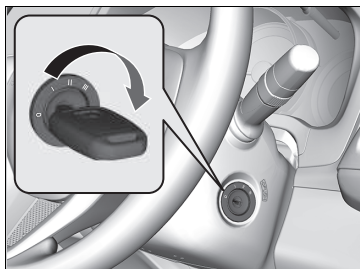

Tous les modèles

3. Mettre le contacteur d'allumage en position DÉMARRAGE **III** sans appuyer sur la pédale d'accélérateur.

» Démarrage du moteur

Modèles essence

Ne pas attendre que le moteur démarre avec la clé en position DÉMARRAGE **III**.

- Si le moteur ne démarre pas instantanément, patienter au moins 10 secondes avant d'effectuer une nouvelle tentative.
- Si le moteur démarre, puis s'arrête immédiatement, patienter au moins 10 secondes avant de répéter l'étape 3 tout en enfonçant légèrement la pédale d'accélérateur. Relâcher la pédale d'accélérateur une fois que le moteur a démarré.

Modèles diesel

Ne pas maintenir la clé de contact en position DÉMARRAGE **III** pendant plus de 15 secondes.

- Si le moteur ne démarre pas instantanément, patienter au moins 20 secondes avant d'effectuer une nouvelle tentative.
- Si le moteur démarre puis s'arrête immédiatement, patienter au moins 20 secondes avant de répéter l'étape 3 tout en enfonçant légèrement la pédale d'accélérateur. Relâcher la pédale d'accélérateur une fois que le moteur a démarré.

Modèles diesel

REMARQUE

Pour une lubrification adéquate, le moteur ne doit pas tourner au-dessus du ralenti haut avant que le témoin de pression d'huile faible ne s'éteigne.

Éviter les accélérations brusques ou le travail excessif du moteur tant que la température de fonctionnement normale n'a pas été atteinte.

Démarrage

Modèles à transmission à variation continue

1. En maintenant le pied droit sur la pédale de frein, placer le levier de vitesses en position **D**. Sélectionner **R** pour effectuer une marche arrière.
2. Le frein de stationnement serré, relâcher la pédale de frein et appuyer doucement sur la pédale d'accélérateur.
 - ▶ S'assurer que le témoin du frein de stationnement électrique s'éteint.
 - 📌 **Frein de stationnement** P. 458

■ Système d'aide au démarrage en côte

L'aide au démarrage en côte maintient le frein serré pendant un court instant afin d'empêcher le véhicule de reculer dans la pente lorsque le pied du conducteur passe du frein à l'accélérateur.

Modèles avec boîte de vitesses manuelle

Enfoncer la pédale d'embrayage et engager l'une des vitesses de marche avant si le véhicule est en montée, ou **R** si le véhicule est en descente, puis relâcher la pédale de frein.

Modèles à transmission à variation continue

Placer le levier de vitesses sur la position **D**, **S** ou **L*** en montée, ou **R** en descente, puis relâcher la pédale de frein.

▶▶ Démarrage du moteur

Modèles diesel

Lorsque le moteur connaît des dysfonctionnements ou cale en raison d'une quantité insuffisante de carburant, déplacer immédiatement le véhicule jusqu'à un endroit sûr et faire le plein de 10 litres ou plus.

Lorsque le carburant est épuisé, de l'air pénètre dans le circuit de carburant. Cela pourrait engendrer un démarrage lent du moteur.

Si le moteur ne démarre pas au premier essai, essayer à nouveau à plusieurs reprises. Si le moteur ne démarre toujours pas, contacter un concessionnaire.

▶▶ Démarrage

Il est également possible de relâcher le frein de stationnement en appuyant sur le commutateur de frein de stationnement électrique tout en enfonçant la pédale de frein.

En descente, il est possible de démarrer le véhicule plus en douceur en le libérant manuellement à l'aide du commutateur de frein de stationnement électrique plutôt qu'à l'aide de la pédale d'accélérateur.

Modèles à boîte de vitesses manuelle

Appuyer à fond sur la pédale d'embrayage en l'espace de trois secondes.

Le moteur redémarre automatiquement si certaines conditions sont réunies.

▶▶ Système d'aide au démarrage en côte

Sur des pentes très raides ou glissantes, le système d'aide au démarrage en côte peut ne pas fonctionner. Il est en outre désactivé sur de faibles déclivités.

Ce système ne remplace pas le frein de stationnement.

* Non disponible sur tous les modèles

Modèles avec système d'accès sans clé

Démarrage du moteur



1. S'assurer que le frein de stationnement est bien serré.

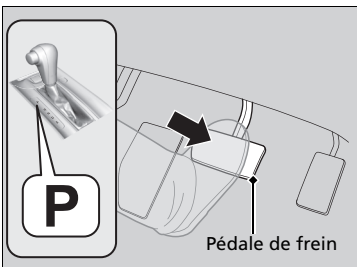

Modèles à transmission à variation continue

2. Vérifier que le levier de vitesses est en position **P**, puis appuyer sur la pédale de frein.
► Bien qu'il soit possible de démarrer le moteur en position **N**, il est plus sûr de démarrer en position **P**.

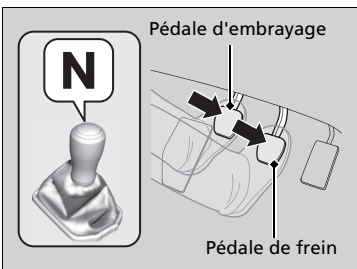

Modèles avec boîte de vitesses manuelle

2. Vérifier que le levier de vitesses est en position **N**. Appuyer sur la pédale de frein avec le pied droit et sur la pédale d'embrayage avec le pied gauche.
► La pédale d'embrayage doit être complètement enfoncée pour pouvoir démarrer le moteur.

►► Démarrage du moteur

Maintenir la pédale de frein bien enfoncée lors du démarrage du moteur.

Modèles essence

Le moteur démarre plus difficilement par temps froid et lorsque la densité de l'air est faible, à des altitudes supérieures à 2 400 mètres.

En cas de démarrage du véhicule par temps froid, mettre hors tension tous les accessoires électriques tels que les phares, le système de commande de la climatisation et le désembueur arrière pour éviter de décharger la batterie.

Si le système d'échappement produit un bruit anormal ou s'il y a une odeur de gaz d'échappement dans l'habitacle, faire contrôler le véhicule par un concessionnaire. Il est possible que le moteur ou le système d'échappement présente une anomalie.

Le système d'immobilisation protège le véhicule contre le vol. En cas d'utilisation d'un dispositif incorrectement codé, le circuit de carburant du moteur est neutralisé.

► **Système d'immobilisation** P. 163

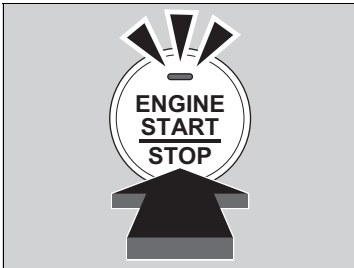

Tous les modèles

- Appuyer sur le bouton **ENGINE START/STOP** sans enfoncer la pédale d'accélérateur.

Arrêt du moteur

Couper le moteur lorsque le véhicule est complètement immobilisé.

Modèles à transmission à variation continue

- Mettre le levier de vitesses sur **P**.
- Appuyer sur le bouton **ENGINE START/STOP**.

Modèles avec boîte de vitesses manuelle

- Si le levier de vitesses est en **N**, appuyer sur le bouton **ENGINE START/STOP**.
- Si le levier de vitesses est sur une position autre que **N**, enfoncer la pédale d'embrayage puis appuyer sur le bouton **ENGINE START/STOP**.

► Démarrage du moteur

Approcher la télécommande d'accès sans clé de la touche **ENGINE START/STOP** si la pile de la télécommande d'accès sans clé est faible.

- **Si la pile de la télécommande d'accès sans clé est faible** P. 577

Le moteur risque de ne pas démarrer si la télécommande d'accès sans clé est exposée à de fortes ondes radio.

Ne pas maintenir la touche **ENGINE START/STOP** enfoncée pour faire démarrer le moteur.

Modèles essence

Si le moteur ne démarre pas instantanément, patienter au moins 10 secondes avant d'effectuer une nouvelle tentative.

Modèles diesel

Si le moteur ne démarre pas instantanément, patienter au moins 20 secondes avant d'effectuer une nouvelle tentative.

Modèles diesel

REMARQUE

Pour une lubrification adéquate, le moteur ne doit pas tourner au-dessus du ralenti haut avant que le témoin de pression d'huile faible ne s'éteigne. Éviter les accélérations brusques ou le travail excessif du moteur tant que la température de fonctionnement normale n'a pas été atteinte.

Démarrage

Modèles à transmission à variation continue

1. En maintenant le pied droit sur la pédale de frein, placer le levier de vitesses en position **D**. Sélectionner **R** pour effectuer une marche arrière.
2. Le frein de stationnement serré, relâcher la pédale de frein et appuyer doucement sur la pédale d'accélérateur.
 - ▶ S'assurer que le témoin du frein de stationnement électrique s'éteint.

➡ **Frein de stationnement** P. 458

■ Système d'aide au démarrage en côte

L'aide au démarrage en côte maintient le frein serré pendant un court instant afin d'empêcher le véhicule de reculer dans la pente lorsque le pied du conducteur passe de la pédale de frein à l'accélérateur.

Modèles à boîte de vitesses manuelle

Enfoncer la pédale d'embrayage et engager l'une des vitesses de marche avant si le véhicule est en montée, ou **R** si le véhicule est en descente, puis relâcher la pédale de frein.

Modèles à transmission à variation continue

Placer le levier de vitesses sur la position **D**, **S** ou **L*** en montée, ou **R** en descente, puis relâcher la pédale de frein.

▶▶ Démarrage du moteur

Modèles diesel

Lorsque le moteur connaît des dysfonctionnements ou cale en raison d'une quantité insuffisante de carburant, déplacer immédiatement le véhicule jusqu'à un endroit sûr et faire le plein de 10 litres ou plus.

Lorsque le carburant est épuisé, de l'air pénètre dans le circuit de carburant. Cela pourrait engendrer un démarrage lent du moteur.

Si le moteur ne démarre pas au premier essai, essayer à nouveau à plusieurs reprises. Si le moteur ne démarre toujours pas, contacter un concessionnaire.

▶▶ Démarrage

Il est également possible de desserrer le frein de stationnement en actionnant le commutateur de frein de stationnement électrique tout en appuyant sur la pédale de frein.

En descente, il est possible de démarrer le véhicule plus en douceur en le desserrant manuellement avec le commutateur de frein de stationnement électrique plutôt qu'en utilisant la pédale d'accélérateur.

Modèles à boîte de vitesses manuelle

Appuyer complètement sur la pédale d'embrayage dans les trois secondes.

Le moteur redémarre automatiquement si certaines conditions sont réunies.

▶▶ Système d'aide au démarrage en côte

Sur des pentes très raides ou glissantes, le système d'aide au démarrage en côte peut ne pas fonctionner. Il est en outre désactivé sur de faibles déclivités.

Ce système ne remplace pas le frein de stationnement.

Précautions au cours de la conduite

■ En cas de pluie

Eviter de conduire dans des zones d'eau profonde ou sur chaussées inondées. Ceci risque d'endommager le moteur ou la transmission, ou d'entraîner une panne des composants électriques.

*1 : Les modèles équipés du système d'accès sans clé ont un bouton **ENGINE START/STOP** au lieu d'un contacteur d'allumage.

☒ Précautions au cours de la conduite

PRECAUTION : Ne pas conduire le véhicule sur une route fortement inondée. La conduite en eau profonde risque d'endommager le moteur et les circuits électriques, et entraîner une panne du véhicule.

REMARQUE

Ne pas déplacer le levier de vitesses tout en appuyant sur la pédale d'accélérateur. Cela pourrait endommager la boîte de vitesses.

REMARQUE

Si le volant est braqué à très faible vitesse de façon répétée ou s'il est maintenu en butée gauche ou droite, le système de direction assistée électrique (EPS) chauffe. Le système passe à un mode de protection et limite ses performances. Le volant devient progressivement plus difficile à manipuler. Le système EPS fonctionne à nouveau une fois le système refroidi. Une utilisation répétée dans ces conditions peut entraîner une détérioration du système.

Lorsque le contacteur d'allumage est en position ACCESSOIRES **I** ou ANTIVOL **0***1 au cours de la conduite, le moteur se coupe et toutes les fonctions de direction et de freinage sont désactivées, ce qui rend difficile la maîtrise du véhicule.

Ne pas mettre le levier de vitesses sur la position **N**, sous peine de réduire l'efficacité du frein moteur (et de l'accélération).

■ Autres précautions

En cas d'impact important au niveau du soubassement du véhicule, s'arrêter dans un endroit sûr. Rechercher d'éventuels dommages ou fuites de liquide sous le véhicule.

Transmission à variation continue*

■ Déplacement indésirable du véhicule

Le moteur tourne à un régime de ralenti plus élevé et le risque de déplacement indésirable du véhicule augmente.

Maintenir la pédale de frein bien enfoncée à l'arrêt.

■ Kickdown

Lorsque la pédale d'accélérateur est enfoncée rapidement lors d'une montée, une rétrogradation de la boîte de vitesses peut se produire, entraînant l'accélération soudaine du véhicule. Accélérer avec précaution, en particulier sur chaussées glissantes et dans les virages.

» Précautions au cours de la conduite

Au cours des 1 000 premiers kilomètres, éviter toute accélération soudaine ou tout fonctionnement à puissance maximale afin d'éviter d'endommager le moteur ou le groupe motopropulseur.

Éviter les coups de frein brutaux pendant les 300 premiers kilomètres.

Cela est également valable après un remplacement des plaquettes de freins.

Modèles à transmission à variation continue sans palettes de changement de vitesse

Passage des rapports

Changer de rapport en fonction des besoins de conduite.

■ Positions du levier de vitesses

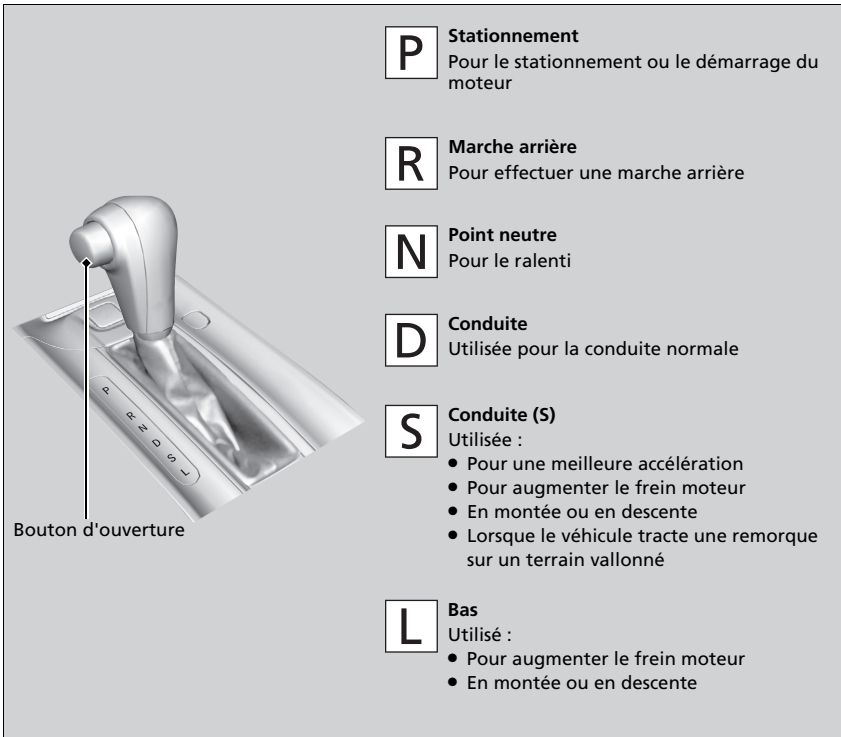

» Passage des rapports

Modèles sans système d'accès sans clé

Il est impossible de mettre le contacteur d'allumage sur ANTIVOL [0] et de retirer la clé de contact tant que le levier de vitesses n'est pas en position [P].

Modèles avec système d'accès sans clé

Le mode d'alimentation ne peut pas passer de MARCHE à MOTEUR COUPE (ANTIVOL) si le levier de vitesses n'est pas en position [P].



Le véhicule peut avancer très légèrement, même en position [N], lorsque le moteur est froid.

Bien appuyer sur la pédale de frein et, le cas échéant, serrer le frein de stationnement.

Lors du changement de rapport avec des températures extrêmement basses (-30 °C), il se peut qu'il y ait un décalage dans l'affichage du rapport. Toujours s'assurer que le bon rapport est enclenché avant de rouler.

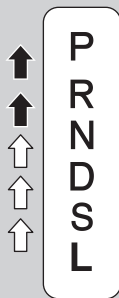
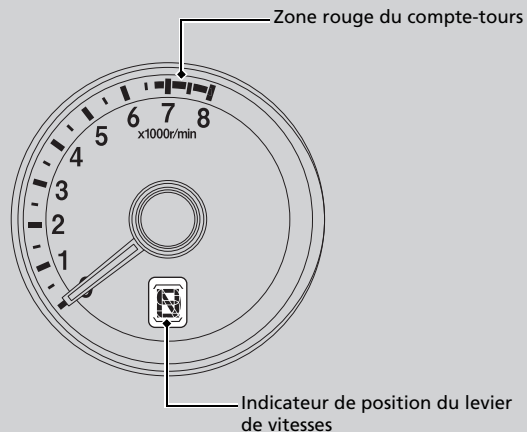
Utilisation du levier de vitesses



-  Enfoncer la pédale de frein et appuyer sur le bouton d'ouverture du levier de vitesses pour déplacer le levier.
-  Déplacer le levier de vitesses sans appuyer sur le bouton d'ouverture.
-  Appuyer sur le bouton d'ouverture du levier de vitesses pour le déplacer.

Utilisation du levier de vitesses

REMARQUE

Lors du passage du levier de vitesses de la position **D** à la position **R**, et inversement, immobiliser complètement le véhicule et maintenir la pédale de frein enfoncée. Un déplacement du levier de vitesses avant l'immobilisation complète du véhicule risque d'endommager la boîte de vitesses.

Observer l'indicateur de position du levier de vitesses pour vérifier la position du levier avant de déplacer le véhicule.

Si le témoin de transmission clignote pendant la conduite, quelle que soit la position de rapport, il y a un problème avec la transmission.

Eviter toute accélération soudaine et faire contrôler la boîte de vitesses par un concessionnaire dès que possible.

L'alimentation en carburant peut être coupée si l'aiguille du compte-tours entre dans la zone rouge ou la dépasse (limiteur de régime). Dans un tel cas, une légère secousse est perceptible.

Il peut arriver que le levier de vitesses ne puisse pas être déplacé si l'on appuie sur la pédale de frein alors que le bouton de verrouillage du levier de vitesses est enfoncé. Appuyer d'abord sur la pédale de frein.

Modèles à transmission à variation continue avec palettes de changement de vitesse

Passage des rapports

Changer de rapport en fonction des besoins de conduite.

■ Positions du levier de vitesses

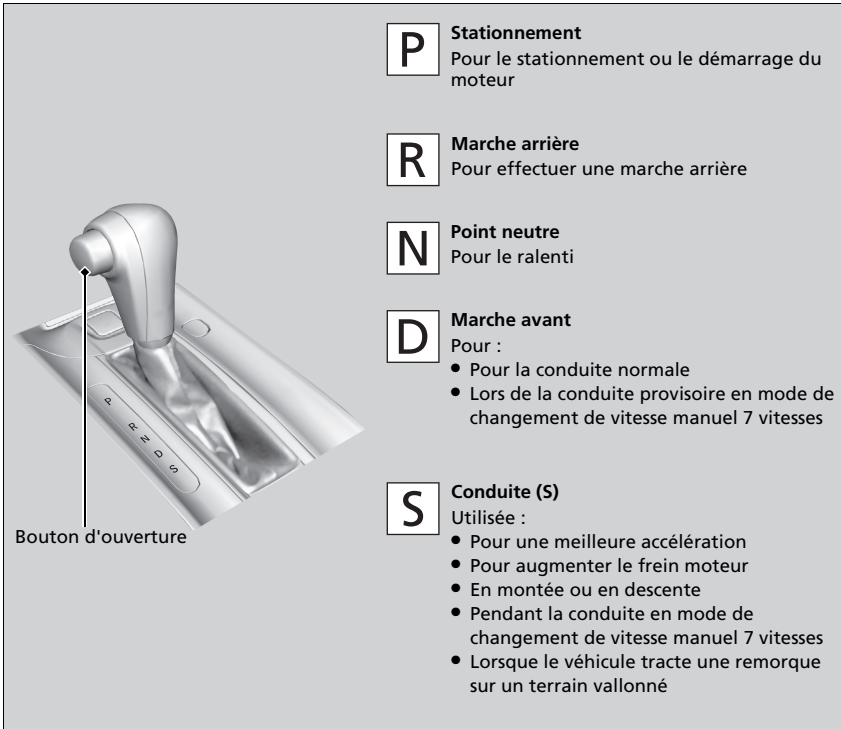

» Passage des rapports

Modèles sans système d'accès sans clé

Il est impossible de mettre le contacteur d'allumage sur ANTIVOL [O] et de retirer la clé de contact tant que le levier de vitesses n'est pas en position [P].

Modèles avec système d'accès sans clé

Le mode d'alimentation ne peut pas passer de MARCHÉ à MOTEUR COUPE (ANTIVOL) si le levier de vitesses n'est pas en position [P].

Le véhicule peut avancer très légèrement, même en position [N], lorsque le moteur est froid.

Bien appuyer sur la pédale de frein et, le cas échéant, serrer le frein de stationnement.

Lors du changement de rapport avec des températures extrêmement basses (-30 °C), il se peut qu'il y ait un décalage dans l'affichage du rapport. Toujours s'assurer que le bon rapport est enclenché avant de rouler.

Utilisation du levier de vitesses

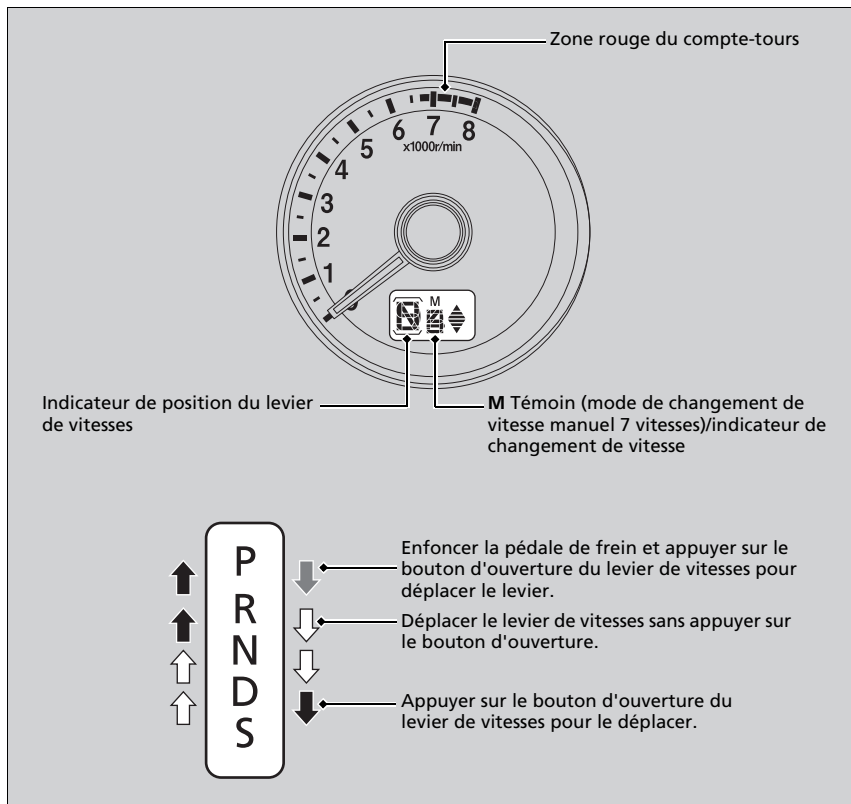

Utilisation du levier de vitesses

REMARQUE

Lors du passage du levier de vitesses de la position **D** à la position **R**, et inversement, immobiliser complètement le véhicule et maintenir la pédale de frein enfoncée. Un déplacement du levier de vitesses avant l'immobilisation complète du véhicule risque d'endommager la boîte de vitesses.

Observer l'indicateur de position du levier de vitesses pour vérifier la position du levier avant de déplacer le véhicule.

Si le témoin de transmission clignote pendant la conduite, quelle que soit la position de rapport, il y a un problème avec la transmission.

Eviter toute accélération soudaine et faire contrôler la boîte de vitesses par un concessionnaire dès que possible.

Si l'aiguille du compte-tours entre dans la zone rouge (limiteur de régime) ou la dépasse, l'alimentation en carburant peut être coupée. Dans un tel cas, une légère secousse est perceptible.

Il peut arriver que le levier de vitesses ne puisse pas être déplacé si l'on appuie sur la pédale de frein alors que le bouton de verrouillage du levier de vitesses est enfoncé. Appuyer d'abord sur la pédale de frein.

Mode de changement de vitesse manuel 7 vitesses

Utiliser les palettes de changement de vitesse pour effectuer les passages entre la 1ère et la 7ème vitesse sans lâcher le volant. La transmission passe en mode de changement de vitesse manuel 7 vitesses dès qu'une palette de changement de vitesse est actionnée pendant la conduite. Ce mode est particulièrement utile lorsque frein moteur est nécessaire.

■ Lorsque le levier de vitesses se trouve en position **D** :

Le mode de changement de vitesse s'active provisoirement en mode de changement de vitesse manuel 7 vitesses et le numéro s'affiche sur l'indicateur de changement de vitesse.

Le mode de changement de vitesse manuel 7 vitesses est automatiquement annulé en cas de conduite à vitesse constante ou d'accélération et le numéro sur l'indicateur de changement de vitesse s'éteint.

Il est possible d'annuler ce mode en tirant la palette de changement de vitesse **+** pendant quelques secondes.

Le mode de changement de vitesse manuel 7 vitesses est particulièrement utile pour réduire temporairement la vitesse du véhicule avant de prendre un virage.

■ Lorsque le levier de vitesses se trouve en position **S** :

Le mode de changement de vitesse passe au mode de changement de vitesse manuel 7 vitesses. Le témoin **M** et le numéro de la vitesse sont affichés sur l'indicateur de changement de vitesse. A mesure que la vitesse du véhicule diminue, la transmission rétrograde automatiquement. Lorsque le véhicule s'arrête, elle passe automatiquement en 1ère.

Si la vitesse du véhicule augmente et que le régime moteur s'approche de la zone rouge du compte-tours, la transmission passe automatiquement au rapport supérieur.

La mise en mouvement du véhicule peut uniquement s'effectuer en 1ère vitesse.

Lors de l'annulation du mode de changement de vitesse 7 rapports, déplacer le levier de vitesses de la position **S** à la position **D**. Une fois le mode de changement de vitesse 7 rapports annulé, l'indicateur **M** et l'indicateur de changement de vitesse s'éteignent.

Mode de changement de vitesse manuel 7 vitesses

En mode de changement de vitesse manuel 7 vitesses, la transmission passe au rapport supérieur ou inférieur par l'actionnement de l'une des palettes de changement de vitesse dans les conditions suivantes :

Passage au rapport supérieur : le régime moteur atteint le seuil le plus bas de la vitesse supérieure.

Passage au rapport inférieur : le régime moteur atteint le seuil le plus élevé de la vitesse inférieure.

Lorsque le régime moteur s'approche de la zone rouge du compte-tour, la transmission passe automatiquement au rapport supérieur.

Lorsque le régime moteur atteint le seuil le plus bas de la position de vitesse sélectionnée, la transmission rétrograde automatiquement.

Utiliser les palettes de changement de vitesse sur chaussée glissante peut entraîner un blocage des roues. Dans ce cas, le mode de changement de vitesse manuel 7 vitesses est annulé et le mode de conduite D normal est réactivé.

Fonctionnement du mode de changement de vitesse manuel 7 vitesses

⊠ Fonctionnement du mode de changement de vitesse manuel 7 vitesses

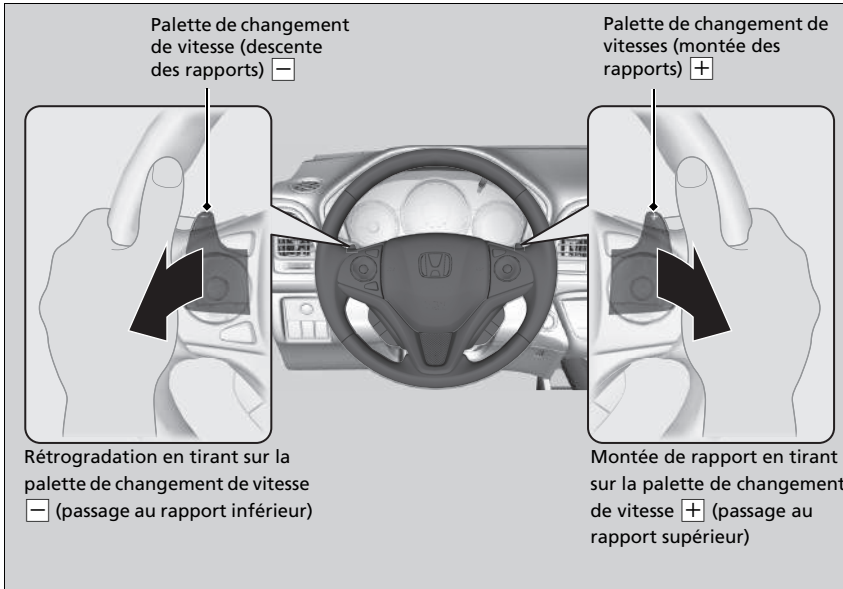

La palette de changement de vitesse passe une vitesse après l'autre.

Pour des passages de vitesse continus, relâcher la palette de changement de vitesse avant de la tirer à nouveau pour passer la vitesse suivante.

L'indicateur de changement de vitesse clignote lorsqu'il est impossible de passer au rapport supérieur ou inférieur. Il indique que la vitesse du véhicule ne se trouve pas dans la plage de changement de vitesse admissible. Pendant que l'indicateur clignote, accélérer légèrement pour passer au rapport supérieur et décélérer pour rétrograder.

L'indicateur de changement de vitesse peut également clignoter lorsqu'il est impossible de rétrograder pendant la conduite à vitesse lente. Cela évite d'endommager la transmission.

Indicateurs de montée/descente des rapports

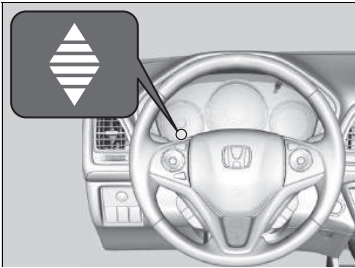

S'allume lorsque le véhicule est en mode de changement de vitesse manuel 7 vitesses pour indiquer quand il faut changer de vitesse pour réaliser une économie de carburant optimale.

L'indicateur de montée de rapport : s'allume lorsque le passage à un rapport supérieur est recommandé.

L'indicateur de rétrogradation : s'allume lorsque le passage à un rapport inférieur est recommandé.

Indicateurs de montée/descente des rapports

ATTENTION

L'indicateur de changement de vitesse sert uniquement le conducteur à réaliser de meilleures économies de carburant. Ne jamais consulter les indicateurs de changement de vitesse lorsque la route et les conditions de circulation ne s'y prêtent pas ou que ceci risque d'en détourner l'attention.

Le témoin de rétrogradation n'indique pas la nécessité d'une rétrogradation pour augmenter le frein moteur. C'est au conducteur de rétrograder pour augmenter le frein moteur en descente.

Toujours rétrograder à la vitesse du véhicule appropriée.

Lorsque le mode ECON est activé, la couleur de l'économètre peut changer si le conducteur ne change pas de vitesse alors qu'un indicateur de changement de vitesse s'allume. Cela peut entraîner un changement de consommation de carburant.

L'état de la route et les conditions de circulation peuvent amener le conducteur à changer de rapport à des moments autres que ceux indiqués.

Modèles avec boîte de vitesses manuelle

Passage des rapports

Utilisation du levier de vitesses

Enfoncer complètement la pédale d'embrayage pour déplacer le levier de vitesses et changer de rapport, puis relâcher progressivement la pédale.

Enfoncer la pédale d'embrayage et attendre quelques secondes avant de sélectionner la position **R**, ou sélectionner l'un des rapports de marche avant momentanément. Cela permet d'immobiliser les pignons pour qu'ils ne « grincent » pas.

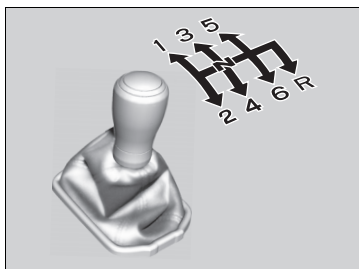

En dehors des changements de rapport, ne pas laisser le pied sur la pédale d'embrayage. Cela risque d'accélérer l'usure de l'embrayage.

Passage des rapports

REMARQUE

Ne pas passer à la position **R** tant que le véhicule n'est pas totalement immobilisé.

Le passage à la position **R** avant l'arrêt complet du véhicule peut endommager la boîte de vitesses.

REMARQUE

Avant de rétrograder, s'assurer que le moteur ne va pas passer dans la zone rouge du compte-tours. Si cela se produit, le moteur risque d'être fortement endommagé.

En cas de dépassement de la vitesse maximale admissible pour le rapport engagé, le régime moteur passe dans la zone rouge du compte-tours. Dans un tel cas, une légère secousse est perceptible.

Indicateurs de montée/descente des rapports

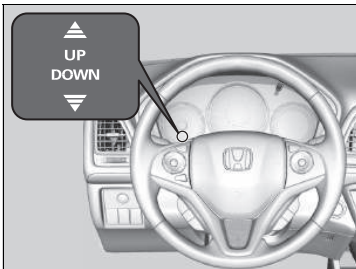

S'allument pour indiquer quand il faut changer de vitesse afin de minimiser la consommation de carburant.

L'indicateur de montée de rapport : s'allume lorsque le passage à un rapport supérieur est recommandé.

L'indicateur de rétrogradation : s'allume lorsque le passage à un rapport inférieur est recommandé.

Indicateurs de montée/descente des rapports

ATTENTION

L'indicateur de changement de vitesse sert uniquement le conducteur à réaliser de meilleures économies de carburant. **Ne jamais consulter les indicateurs de changement de vitesse lorsque la route et les conditions de circulation ne s'y prêtent pas ou que ceci risque d'en détourner l'attention.**

Le témoin de rétrogradation n'indique pas la nécessité d'une rétrogradation pour augmenter le frein moteur. C'est au conducteur de rétrograder pour augmenter le frein moteur en descente.

Toujours rétrograder à la vitesse du véhicule appropriée.

Le témoin de rétrogradation ne s'allume pas lors du passage de **2** à **1**.

Lorsque le mode ECON est activé, la couleur de l'économètre peut changer si le conducteur ne change pas de vitesse alors qu'un indicateur de changement de vitesse s'allume. Cela peut entraîner un changement de consommation de carburant.

L'état de la route et les conditions de circulation peuvent amener le conducteur à changer de rapport à des moments autres que ceux indiqués.

■ Verrouillage de marche arrière

La boîte de vitesses manuelle comporte un mécanisme de verrouillage qui empêche le passage accidentel d'un rapport de marche avant à la position **R** lorsque le véhicule roule à une certaine vitesse.

S'il est impossible de passer à la position **R** lorsque le véhicule est immobile, procéder comme suit :

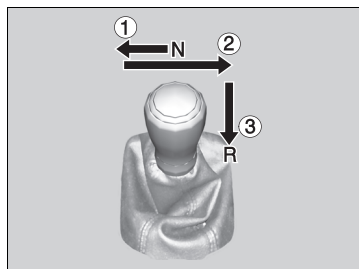

1. Enfoncer la pédale d'embrayage, pousser le levier de vitesses complètement vers la gauche et sélectionner la position **R**.
2. Si le passage à la position **R** est toujours impossible, **serrer le frein de stationnement et mettre le contacteur d'allumage en position ACCESSOIRES **I** ou ANTIVOL **0**^{*1}**, puis enfoncer la pédale de frein.
3. Appuyer sur la pédale d'embrayage et passer à la position **R**.
4. Maintenir la pédale d'embrayage enfoncée et démarrer le moteur.

Faire contrôler le véhicule par un concessionnaire lorsque cette procédure doit être effectuée à plusieurs reprises.

*1 : Les modèles équipés du système d'accès sans clé ont un bouton **ENGINE START/STOP** au lieu d'un contacteur d'allumage.

Modèles à transmission à variation continue

Arrêt automatique au ralenti

Afin d'optimiser la consommation de carburant, le moteur est coupé automatiquement lorsque le véhicule s'arrête, en fonction des conditions environnementales et de fonctionnement du véhicule. L'indicateur (vert) s'allume.

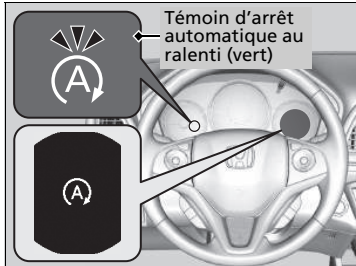

Le moteur redémarre dès que le véhicule est prêt à avancer de nouveau et l'indicateur (vert) s'éteint.

Un message associé à l'arrêt automatique au ralenti s'affiche sur l'affichage multi-informations.

► Repères P. 86

► Fonctions personnalisées P. 136

Si la porte du conducteur est ouverte lorsque l'indicateur (vert) s'allume, un bip sonore retentit pour signaler que la fonction d'arrêt automatique au ralenti est activée.

Système d'arrêt automatique au ralenti ACTIVE/DESACTIVE

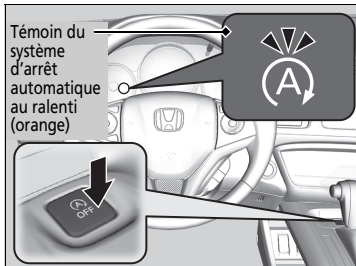

Pour désactiver le système d'arrêt automatique au ralenti, appuyer sur ce bouton. Le système d'arrêt automatique au ralenti est désactivé.

► Le système d'arrêt automatique au ralenti est désactivé et l'indicateur (orange) s'allume.

Arrêt automatique au ralenti

La batterie de ce véhicule est spécialement conçue pour un modèle équipé de l'arrêt automatique au ralenti. L'utilisation d'une batterie autre que celle de type spécifié peut raccourcir la durée de vie de la batterie et empêcher l'activation de l'arrêt automatique au ralenti. En cas de remplacement de cette batterie, s'assurer d'opter pour le type de batterie spécifié. Consulter un concessionnaire pour plus de détails.

► **Spécifications** P. 608

La durée de fonctionnement du système d'arrêt automatique au ralenti :

- **Augmente** en mode ECON, comparé aux moments où le mode ECON est désactivé, avec la commande de la climatisation activée.

L'arrêt automatique au ralenti peut s'activer moins fréquemment dans des conditions telles que des embouteillages.



Système d'arrêt automatique au ralenti ACTIVE/DESACTIVE

Une pression sur le bouton **OFF** du système d'arrêt automatique au ralenti redémarre le moteur lorsque le système d'arrêt automatique au ralenti est activé.

■ L'arrêt automatique au ralenti est activé dans les cas suivants :

Le véhicule s'arrête avec le levier de vitesses en position  et la pédale de frein enfoncée.

■ L'arrêt automatique au ralenti ne s'active pas dans les cas suivants :

- La ceinture de sécurité du conducteur n'est pas attachée.
- La température du liquide de refroidissement moteur est faible ou élevée.
- Le moteur est démarré avec le capot ouvert.
 - Arrêter le moteur. Fermer le capot avant de redémarrer le moteur pour activer l'arrêt automatique au ralenti.
- Le témoin  est allumé (témoin (orange) allumé).
- La charge de la batterie est faible.
- Le témoin  est allumé (témoin allumé).
- La température du système de commande de la climatisation est réglée sur **Hi** ou **Lo**.
- Le système de commande de la climatisation est en cours d'utilisation et la température extérieure est inférieure à -20 °C ou supérieure à 40 °C.
- La température du liquide de transmission est basse ou élevée.
- Le levier de vitesses est dans une autre position que .
- Le moteur redémarre mais le véhicule s'arrête à nouveau avant d'atteindre 5 km/h.
- Arrêt sur une pente raide.

►► L'arrêt automatique au ralenti est activé dans les cas suivants :

Ne pas ouvrir le capot lors de l'arrêt au ralenti.
Si le capot est ouvert, le moteur ne redémarre pas automatiquement.

Dans ce cas, redémarrer le moteur à l'aide du bouton **ENGINE START/STOP*** ou tourner le contacteur d'allumage* sur la position DEMARRAGE .

► **Démarrage du moteur** P. 397, 400

Modèles avec système d'accès sans clé

Appuyer sur le bouton **ENGINE START/STOP** pour faire passer le mode d'alimentation sur ACCESSOIRES, même lorsque l'arrêt automatique au ralenti est activé. Une fois en position ACCESSOIRES, le moteur ne redémarre plus automatiquement. Suivre la méthode standard pour démarrer le moteur.

► **Démarrage du moteur** P. 400

■ **L'arrêt automatique au ralenti peut ne pas s'activer dans les cas suivants :**

- Le volant est en cours d'utilisation.
- L'altitude est élevée.
- Le véhicule s'arrête à la suite d'un freinage soudain.
- Le véhicule subit plusieurs accélérations et décélérations de suite à faible vitesse.
- Le système de climatisation est en cours d'utilisation et la différence entre la température définie et la température réelle de l'habitacle est importante.
- Le niveau d'humidité dans l'habitacle est élevé.
- La vitesse du ventilateur est élevée.

■ Le moteur redémarre automatiquement dans les cas suivants :

La pédale de frein est relâchée.

■ Le moteur redémarre, même lorsque la pédale de frein est enfoncée dans les cas suivants :

- Le bouton **OFF** du système d'arrêt automatique au ralenti est actionné.
- Un volant est en cours d'utilisation.
- Le levier de vitesses est en position **R**, **S** et **L**^{*}, ou lorsqu'il passe de la position **N** à **D**.
- La pression sur la pédale de frein est réduite et le véhicule commence à se déplacer alors qu'il est à l'arrêt sur une pente.
- Une pression est appliquée régulièrement sur la pédale de frein et légèrement relâchée en cas d'arrêt.
- La charge de la batterie diminue.
- La pédale d'accélérateur est enfoncée.
- La ceinture de sécurité du conducteur est détachée.
- Le témoin  est allumé (témoin allumé).
- Le système de climatisation est activé et la différence entre la température définie et la température réelle de l'habitacle devient importante.
- Le système de climatisation est utilisé pour déshumidifier l'habitacle.

■ Lancement de la fonction d'assistance au freinage

Maintient une brève pression de freinage après relâchement de la pédale de frein pour redémarrer le moteur. Cela permet d'éviter que le véhicule bouge de manière inattendue sur un plan incliné.

⌘ Le moteur redémarre automatiquement dans les cas suivants :

Si un dispositif électronique est utilisé alors que l'arrêt automatique au ralenti est activé, le dispositif peut être coupé de façon temporaire lors du redémarrage du moteur.

Modèles avec boîte de vitesses manuelle

Arrêt automatique au ralenti

Afin d'optimiser la consommation de carburant, le moteur est coupé automatiquement lorsque le véhicule s'arrête, en fonction des conditions environnementales et de fonctionnement du véhicule. L'indicateur (vert) s'allume.

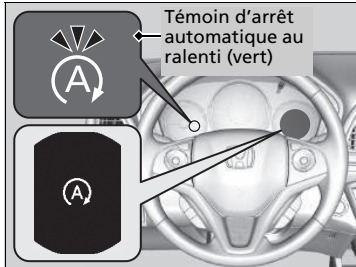

Le moteur redémarre dès que le véhicule est prêt à avancer de nouveau, lorsque la pédale d'embrayage est enfoncée, et le témoin (vert) s'éteint.

Un message associé à l'arrêt automatique au ralenti s'affiche sur l'affichage multi-informations.

► **Repères** P. 86

► **Fonctions personnalisées** P. 136

Si la porte du conducteur est ouverte lorsque l'indicateur (vert) s'allume, un bip sonore retentit pour signaler que la fonction d'arrêt automatique au ralenti est activée.

► Arrêt automatique au ralenti

Si l'arrêt automatique au ralenti est activé suffisamment longtemps pour réduire la charge de la batterie, il est possible que le moteur ne puisse pas redémarrer automatiquement. Couper manuellement le moteur en quittant le véhicule.

La batterie de ce véhicule est spécialement conçue pour un modèle équipé de l'arrêt automatique au ralenti. L'utilisation d'une batterie autre que celle de type spécifié peut raccourcir la durée de vie de la batterie et empêcher l'activation de l'arrêt automatique au ralenti. En cas de remplacement de cette batterie, s'assurer d'opter pour le type de batterie spécifié. Consulter un concessionnaire pour plus de détails.

► **Spécifications** P. 608, 611

La durée de fonctionnement du système d'arrêt automatique au ralenti :

- **Augmente** en mode ECON, comparé aux moments où le mode ECON est désactivé, avec la commande de la climatisation activée.

Système d'arrêt automatique au ralenti ACTIVE/DEACTIVE

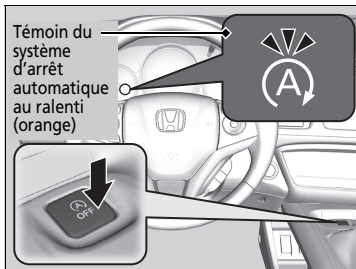

Pour désactiver le système d'arrêt automatique au ralenti, appuyer sur cette touche. Le système d'arrêt automatique au ralenti est désactivé.

- Le système d'arrêt automatique au ralenti est désactivé et l'indicateur (orange) s'allume.

► Système d'arrêt automatique au ralenti ACTIVE/DEACTIVE



Une pression sur le bouton **OFF** du système d'arrêt automatique au ralenti redémarre le moteur lorsque le système d'arrêt automatique au ralenti est activé.

■ L'arrêt automatique au ralenti est activé dans les cas suivants :

Le véhicule avance après avoir appliqué les freins, la pédale d'embrayage est complètement enfoncée, le levier de vitesses est en position **N** et la pédale d'embrayage est relâchée.

► Pour redémarrer le moteur automatiquement, appuyer sur la pédale d'embrayage.

■ L'arrêt automatique au ralenti ne s'active pas dans les cas suivants :

- La ceinture de sécurité du conducteur n'est pas attachée.
- La température du liquide de refroidissement moteur est faible ou élevée.
- Le moteur est démarré avec le capot ouvert.
 - Arrêter le moteur. Fermer le capot avant de redémarrer le moteur pour activer l'arrêt automatique au ralenti.
- Le témoin  est allumé (témoin (orange) allumé).
- La charge de la batterie est faible.
- Le témoin  est allumé (témoin allumé).
- La température du système de commande de la climatisation est réglée sur **Hi** ou **Lo**.
- Le système de commande de la climatisation est en cours d'utilisation et la température extérieure est inférieure à -20 °C ou supérieure à 40 °C.
- Le levier de vitesses se trouve sur une position autre que **N**.
- Le moteur redémarre, mais le véhicule s'arrête à nouveau avant d'atteindre 3 km/h.

■ L'arrêt automatique au ralenti peut ne pas s'activer dans les cas suivants :

- Le volant est en cours d'utilisation.
- L'altitude est élevée.
- Le système de climatisation est en cours d'utilisation et la différence entre la température définie et la température réelle de l'habitacle est importante.
- Le niveau d'humidité dans l'habitacle est élevé.
- La vitesse du ventilateur est élevée.

⊗ L'arrêt automatique au ralenti est activé dans les cas suivants :

Ne pas ouvrir le capot lors de l'arrêt au ralenti.
Si le capot est ouvert, le moteur ne redémarre pas automatiquement.

Dans ce cas, redémarrer le moteur à l'aide du bouton **ENGINE START/STOP*** ou tourner le contacteur d'allumage* sur la position **DÉMARRAGE** .

➤ **Démarrage du moteur** P. 397, 400

Modèles avec système d'accès sans clé

Appuyer sur la touche **ENGINE START/STOP** pour faire passer le mode d'alimentation sur **MOTEUR COUPE (ANTIVOL)**, même lorsque l'arrêt automatique au ralenti est activé. Une fois en position **MOTEUR COUPE (ANTIVOL)**, le moteur ne redémarre plus automatiquement. Suivre la méthode standard pour démarrer le moteur.

➤ **Démarrage du moteur** P. 400

Le moteur redémarre automatiquement dans les cas suivants :

La pédale d'embrayage est enfoncée.

Le moteur redémarre automatiquement même lorsque la pédale d'embrayage n'est pas enfoncée, lorsque le levier de vitesses est en position **[N]**, dans les cas suivants :

- Le bouton **OFF** du système d'arrêt automatique au ralenti est actionné.
- Le véhicule se déplace.
- Une pression est appliquée régulièrement sur la pédale de frein et légèrement relâchée en cas d'arrêt.
- La charge de la batterie diminue.
- Le volant est en cours d'utilisation.

Le moteur redémarre automatiquement dans les cas suivants :

Si un dispositif électronique est utilisé alors que l'arrêt automatique au ralenti est activé, le dispositif peut être coupé de façon temporaire lors du redémarrage du moteur.

Le moteur ne redémarre pas automatiquement lorsqu'il y a un problème dans le système. Suivre la méthode normale pour démarrer le moteur.

➤ **Démarrage du moteur** P. 397, 400

Le moteur ne redémarre pas automatiquement lorsque :

- La ceinture de sécurité du conducteur est détachée. Attacher la ceinture de sécurité du conducteur pour maintenir l'arrêt au ralenti automatique activé.
- Le levier de vitesses est déplacé de **[N]** vers une autre position.

Mettre le levier de vitesses sur **[N]**.

➤ **Messages d'avertissement et d'information sur l'écran multi-informations** P. 110

Lorsque le système s'arrête, suivre la procédure normale de démarrage du moteur.

➤ **Démarrage du moteur** P. 397, 400

■ Lorsque le témoin (vert) d'arrêt automatique au ralenti commence à clignoter rapidement

Enfoncer complètement la pédale d'embrayage.

- ▶ Le moteur redémarre automatiquement.

⊗ Lorsque le témoin (vert) d'arrêt automatique au ralenti commence à clignoter rapidement

Le témoin commence à clignoter rapidement dans les conditions suivantes :

- Le bouton  (désembueur du pare-brise) est enfoncé.
- Le système de climatisation est en cours de fonctionnement et l'habitacle devient humide.
- Le système de commande de la climatisation est en cours de fonctionnement et la différence entre la température définie et la température réelle de l'habitacle devient importante.

Touche ECON



La touche **ECON** permet d'activer et de désactiver le mode ECON.

Modèles essence

Le mode ECON contribue à réaliser des économies de carburant en ajustant l'efficacité du système de commande de la climatisation et du régulateur de vitesse.

Modèles diesel

Le mode ECON contribue à réaliser des économies de carburant en ajustant l'efficacité de la transmission, du système de commande de la climatisation et du régulateur de vitesse.

▶▶ Touche ECON

En mode ECON, le système de commande de la climatisation présente des fluctuations de température plus importantes.

Régulateur de vitesse

Permet de maintenir une vitesse constante sans avoir à garder le pied sur la pédale d'accélérateur. Utiliser le régulateur de vitesse sur des autoroutes ou des routes dégagées sur lesquelles il est possible de maintenir une vitesse constante sans trop d'accélération ou de décélérations.

Quand l'utiliser

- Vitesse du véhicule pour le régulateur de vitesse : la vitesse souhaitée doit se situer dans une plage de 30 km/h à 200 km/h environ

Modèles à transmission à variation continue

- Rapports pour le régulateur de vitesse : en **D** ou **S**

Toujours maintenir une distance suffisante avec le véhicule qui précède.



Comment l'utiliser

- **Le témoin est allumé sur le tableau de bord**
Le régulateur de vitesse est prêt à l'utilisation.



- **Appuyer sur la touche MAIN au volant**

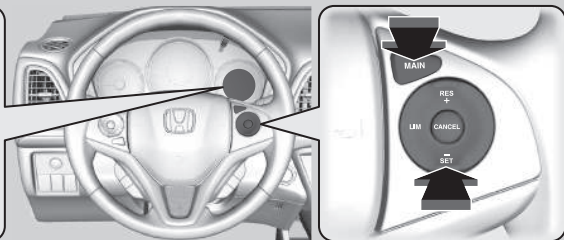

Si un autre témoin s'allume, appuyer sur la touche **LIM** pour passer au régulateur de vitesse.

⌘ Régulateur de vitesse

⚠ ATTENTION

Une utilisation incorrecte du régulateur de vitesse peut entraîner un accident.

Utiliser le régulateur de vitesse uniquement sur de grandes routes dégagées et par beau temps.

Il pourra parfois s'avérer impossible de maintenir une vitesse constante lors de la montée ou de la descente d'une côte.

Modèles avec boîte de vitesses manuelle

Lorsque le moteur ralentit, essayer de rétrograder. La vitesse réglée peut être maintenue si le changement de rapport est réalisé dans un délai de cinq secondes.

Lorsque le conducteur n'utilise pas le régulateur de vitesse : couper le régulateur de vitesse en appuyant sur la touche **MAIN**.

En mode ECON, le temps d'accélération peut être plus long.

Il n'est pas possible d'utiliser le régulateur de vitesse et le limiteur de vitesse réglable ou le limiteur de vitesse intelligent* en même temps.

■ Pour régler la vitesse du véhicule

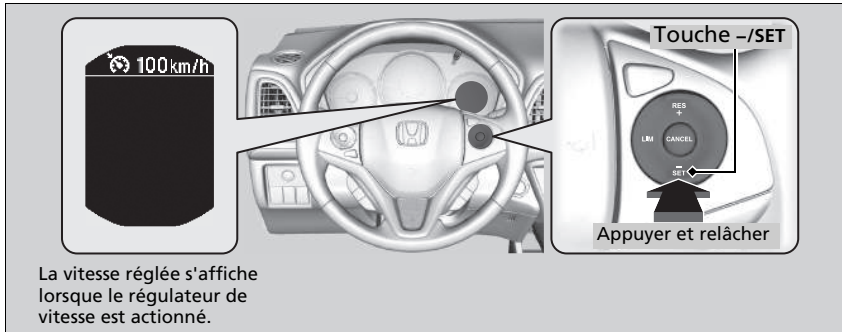

Retirer le pied de la pédale d'accélérateur et appuyer sur le bouton **-/SET** lorsque la vitesse de croisière est atteinte.

Aussitôt la touche **-/SET** relâchée, la vitesse réglée devient fixe et le régulateur de vitesse s'active. La vitesse réglée s'affiche.

■ Réglage de la vitesse du véhicule

Augmenter ou diminuer la vitesse du véhicule à l'aide des touches **RES/+** ou **-/SET** situées sur le volant.

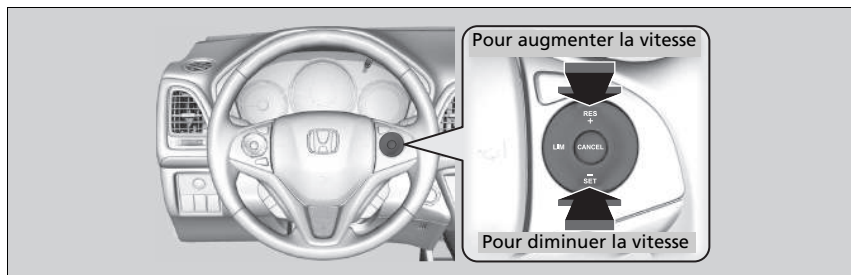

- A chaque pression du bouton, la vitesse réglée augmente ou diminue par incréments d'1 km/h.
- Si vous maintenez le bouton enfoncé, la vitesse réglée augmente ou diminue par incréments de 10 km/h toutes les 0,5 secondes jusqu'à ce que la limite du système soit atteinte.
- Le véhicule accélère ou décélère jusqu'à ce que la vitesse réglée soit atteinte.

■ Pour annuler

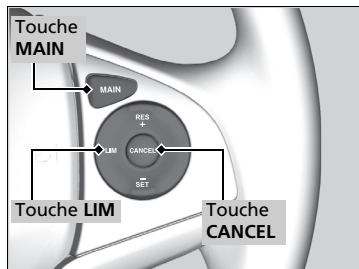

Pour annuler le régulateur de vitesse, effectuer l'une des actions suivantes :

- Appuyer sur le bouton **CANCEL**.
- Appuyer sur le bouton **MAIN**.
- Appuyer sur le bouton **LIM**.
- Enfoncer la pédale de frein.
- Enfoncer la pédale d'embrayage* pendant au moins cinq secondes.

La vitesse réglée affichée s'éteint.

☒ Pour annuler

Reprise de la vitesse réglée précédemment :

Une fois le régulateur de vitesse annulé, il est encore possible de revenir à la vitesse réglée précédemment en appuyant sur la touche **RES/+** tout en conduisant à une vitesse d'au moins 30 km/h.

Il n'est pas possible de régler une vitesse ou de reprendre une vitesse précédente dans les situations suivantes :

- Lorsque la vitesse du véhicule est inférieure à 30 km/h
- Lorsque la touche **MAIN** est désactivée

Lorsque la vitesse du véhicule est égale ou inférieure à 25 km/h, le régulateur de vitesse s'annule automatiquement.

Limiteur de vitesse réglable

Ce dispositif permet de régler une vitesse maximale qui ne peut être dépassée, même en enfonçant la pédale d'accélérateur.

La limite de vitesse du véhicule est réglable entre 30 km/h et 250 km/h environ.

Comment l'utiliser

Le témoin est allumé sur le tableau de bord

Le limiteur de vitesse réglable est prêt à l'utilisation.

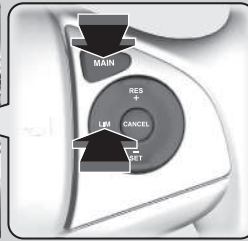
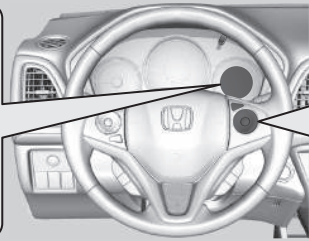
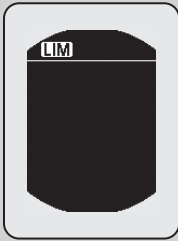

■ Appuyer sur la touche MAIN au volant

Si un autre témoin s'allume, appuyer sur la touche **LIM** pour passer au limiteur de vitesse réglable.

⊗ Limiteur de vitesse réglable

⚠ ATTENTION

Le limiteur de vitesse réglable a des limites. Il est de la responsabilité du conducteur de régler la vitesse du véhicule afin de respecter la limite de vitesse réelle et de conduire le véhicule en toute sécurité.

⚠ ATTENTION

Ne pas appuyer sur la pédale d'accélérateur plus que nécessaire.
Maintenir une position appropriée sur la pédale d'accélérateur en fonction de la vitesse du véhicule.

Il est possible que le limiteur de vitesse réglable ne puisse conserver la vitesse réglée dans une descente. Si ceci se produit, ralentir en appuyant sur la pédale de frein.

Lorsque le conducteur n'utilise pas le limiteur de vitesse réglable :
Désactiver le limiteur de vitesse réglable en appuyant sur la touche **MAIN**.

Il n'est pas possible d'utiliser le limiteur de vitesse réglable et le régulateur de vitesse ou le limiteur de vitesse intelligent* en même temps.

Modèles avec boîte de vitesses manuelle

Lorsque le moteur ralentit, essayer de rétrograder.

■ Pour fixer la limite de vitesse

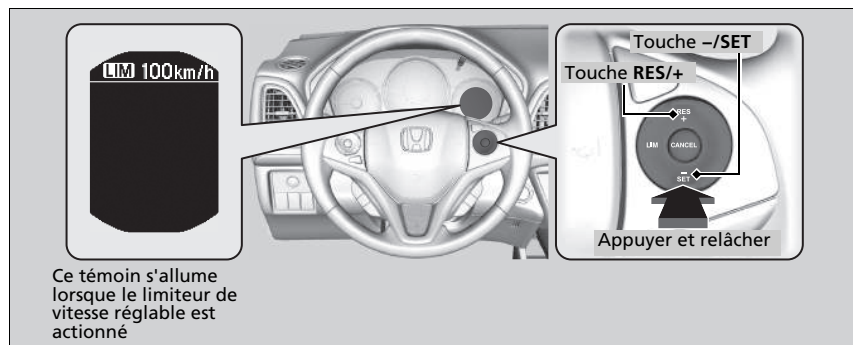

- Retirer le pied de la pédale et appuyer sur le bouton **-/SET** lorsque la vitesse de croisière est atteinte. Aussitôt le bouton **-/SET** relâché, la limite de vitesse est fixée et le limiteur de vitesse réglable est activé. La limite de vitesse s'affiche.
- Il est possible de régler la limite de vitesse réglée en appuyant sur la touche **RES/+**.

▣ Pour fixer la limite de vitesse

Si le réglage de la limite de vitesse s'effectue en conduisant à moins de 30 km/h, la limite de vitesse est réglée sur 30 km/h.

Le signal sonore se déclenche et la limite de vitesse affichée clignote si la vitesse du véhicule dépasse la limite de 3 km/h ou plus dans une descente abrupte.

Le limiteur de vitesse réglable se règle sur la vitesse actuelle si elle est supérieure à la limite de vitesse préalablement réglée lorsque la touche **RES/+** est actionnée.

■ Pour régler la limite de vitesse

Augmenter ou diminuer la limite de vitesse du véhicule à l'aide des touches **RES/+** ou **-/SET** situées sur le volant.

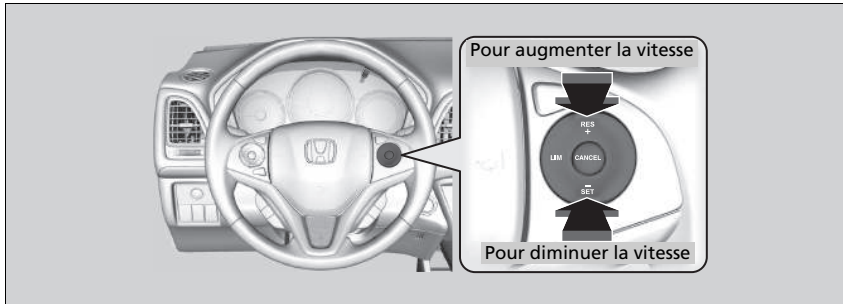

- A chaque pression du bouton, la limite de vitesse augmente ou diminue par incréments d'1 km/h.
- Si vous maintenez le bouton enfoncé, la limite de vitesse augmente ou diminue par incréments de 10 km/h toutes les 0,5 secondes jusqu'à ce que la limite du système soit atteinte.
- Le véhicule accélère ou décélère jusqu'à ce que la limite de vitesse soit atteinte.

■ Dépassement momentané de la limite de vitesse

La limite de vitesse peut être dépassée en enfonçant complètement la pédale d'accélérateur.

- La limite de vitesse affichée clignote.
Le signal sonore retentit une fois que la limite de vitesse a été dépassée.

☒ Dépassement momentané de la limite de vitesse

Le signal sonore retentit lorsque la vitesse du véhicule dépasse la limite de vitesse programmée et que la pédale d'accélération est complètement enfoncée.

Le limiteur de vitesse réglable se remet à fonctionner dès que la vitesse du véhicule est inférieure à la limite de vitesse réglée.

Pour annuler

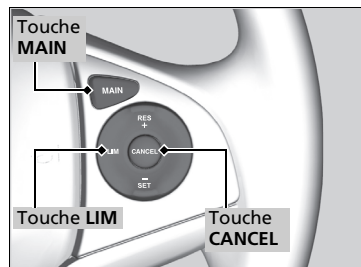

Pour annuler le limiteur de vitesse réglable, effectuer l'une des actions suivantes :

- Appuyer sur le bouton **CANCEL**.
- Appuyer sur le bouton **MAIN**.
- Appuyer sur le bouton **LIM**.

►► Pour annuler

Le limiteur de vitesse réglable se transforme en régulateur de vitesse lorsque la touche **LIM** est enfoncée.

Modèles avec limiteur de vitesse intelligent

Le limiteur de vitesse réglable se transforme en limiteur de vitesse intelligent lorsque le bouton **LIM** est enfoncé.

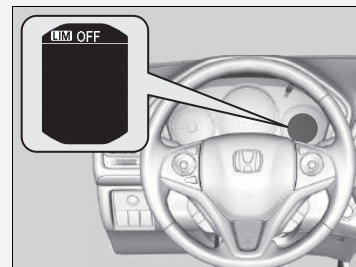

Si le système présente une anomalie lors de l'utilisation du limiteur de vitesse réglable, le signal sonore retentit et le témoin **OFF** s'allume. Le limiteur de vitesse réglable est désactivé.

Modèles avec système de reconnaissance des panneaux de signalisation (TSR)

Limiteur de vitesse intelligent

Règle automatiquement la limite de vitesse détectée par le système de reconnaissance des panneaux de signalisation (TSR). Et la limite de vitesse ne peut pas être dépassée, même si la pédale d'accélérateur est enfoncée. Si l'on appuie à fond sur l'accélérateur, il est possible de dépasser la limite de vitesse.

🚩 **Système de reconnaissance des panneaux de signalisation** * P. 446

🚩 Limiteur de vitesse intelligent

⚠ ATTENTION

Le limiteur de vitesse intelligent a des limites. Le limiteur de vitesse intelligent peut se définir lui-même sur une vitesse supérieure ou inférieure à la vitesse limite réelle ou peut ne pas fonctionner, en particulier lorsque le système de reconnaissance des panneaux de signalisation ne fonctionne pas correctement ou qu'une route ne comporte aucun panneau de limite de vitesse. Il est toujours de votre responsabilité de régler la vitesse du véhicule afin de respecter la limite de vitesse réelle et de conduire le véhicule en toute sécurité.

En fonction de la pression appliquée sur la pédale d'accélérateur, le véhicule va accélérer jusqu'à ce qu'il atteigne la vitesse identifiée par le système de reconnaissance des panneaux de signalisation.

Comment l'utiliser

Le témoin est allumé sur le tableau de bord

Le limiteur de vitesse intelligent est prêt à l'utilisation.

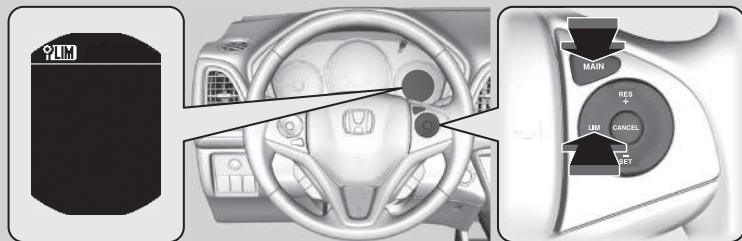

■ Appuyer sur la touche MAIN au volant

Si un autre témoin s'allume, appuyer sur la touche **LIM** pour passer au limiteur de vitesse intelligent.

Limiteur de vitesse intelligent

Ce système est conçu pour détecter les panneaux qui suivent les normes de la convention de Vienne. Il est possible que le système ne détecte pas tous les panneaux, mais aucun panneau se trouvant sur le bord de la route ne soit être ignoré. Le système ne fonctionne pas avec la signalisation de tous les pays, ni dans tous les cas.

☒ **Système de reconnaissance des panneaux de signalisation*** P. 448

Si le limiteur de vitesse intelligent est réglé sur la mauvaise limite de vitesse, essayer l'une des solutions suivantes :

Pour annuler

- Appuyer sur le bouton **CANCEL**.
- Appuyer sur le bouton **MAIN**.
- Appuyer sur le bouton **LIM**.

Pour dépasser la limite de vitesse temporairement

- Enfoncer complètement la pédale d'accélérateur.

Il est possible que le limiteur de vitesse intelligent ne puisse conserver la vitesse réglée dans une descente. Si ceci se produit, ralentir en appuyant sur la pédale de frein.

Lorsque le limiteur de vitesse intelligent n'est pas utilisé, éteindre le limiteur de vitesse intelligent en appuyant sur le bouton **MAIN**.

Il n'est pas possible d'utiliser le limiteur de vitesse intelligent et le régulateur de vitesse ou le limiteur de vitesse réglable en même temps.

Pour fixer la limite de vitesse

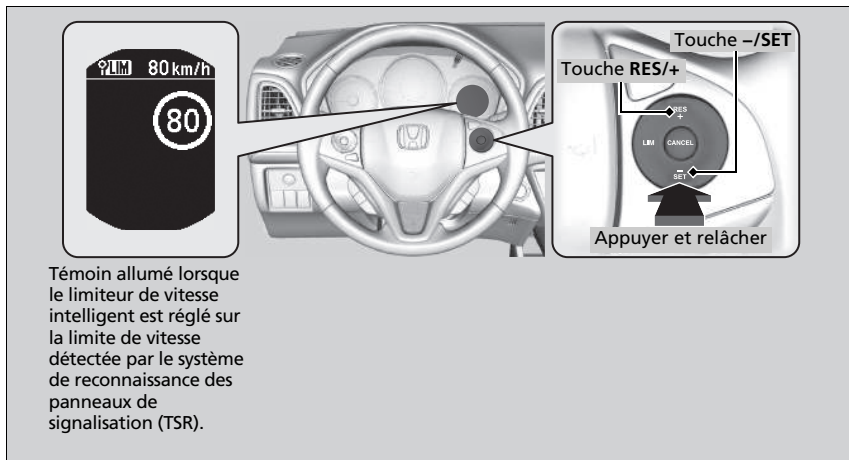

Témoin allumé lorsque le limiteur de vitesse intelligent est réglé sur la limite de vitesse détectée par le système de reconnaissance des panneaux de signalisation (TSR).

- Aussitôt la touche **-/SET** ou la touche **RES/+** relâchée, le limiteur de vitesse intelligent est réglé sur la limite de vitesse détectée par le système de reconnaissance des panneaux de signalisation (TSR). La limite de vitesse s'affiche.

► Limiteur de vitesse intelligent

Modèles avec boîte de vitesses manuelle

Lorsque le moteur ralentit, essayer de rétrograder.

Ne pas utiliser le limiteur de vitesse intelligent dans les zones où les unités de mesure diffèrent de celles utilisées par le limiteur de vitesse intelligent.

Modèle à conduite à droite

Changer la mesure affichée du réglage de la vitesse du véhicule afin d'utiliser les mêmes unités que les zones de conduite.

► **Fonctions personnalisées** P. 136

► Pour fixer la limite de vitesse

Si le limiteur de vitesse intelligent est réglé alors que la limite de vitesse détectée par le système de reconnaissance des panneaux de signalisation (TSR) est inférieure à 30 km/h, les fonctions de limitation de vitesse et d'avertissement peuvent basculer en mode pause.

Si la vitesse du véhicule est supérieure à la limite de vitesse détectée par le système de reconnaissance des panneaux de signalisation (TSR), le véhicule décélère lentement jusqu'à atteindre la limite de vitesse ou moins. Si nécessaire, ralentir en appuyant sur la pédale de frein.

Et le signal sonore retentit et la limite de vitesse affichée clignote si la vitesse du véhicule dépasse la limite de 3 km/h ou plus.

■ **Lorsque le système de reconnaissance des panneaux de signalisation (TSR) détecte un nouveau panneau de signalisation de limite de vitesse**

Le limiteur de vitesse intelligent est réglé sur la nouvelle limite de vitesse détectée par le système de reconnaissance des panneaux de signalisation (TSR).

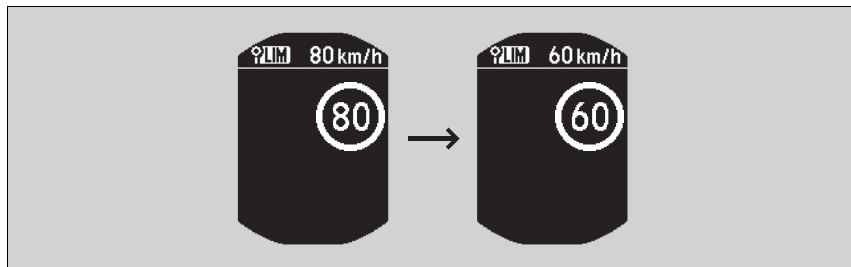

■ **Les fonctions de limitation de vitesse et d'avertissement peuvent passer en mode pause s'il n'y a pas de panneau de signalisation de limite de vitesse sur l'écran du système de reconnaissance des panneaux de signalisation (TSR) lorsque :**

- La fin d'une limite de vitesse ou autre est détectée.
- Votre véhicule entre/sort d'une autoroute ou d'une voie rapide.
- Le véhicule prend un tournant avec le clignotant pour changer de direction à une intersection.

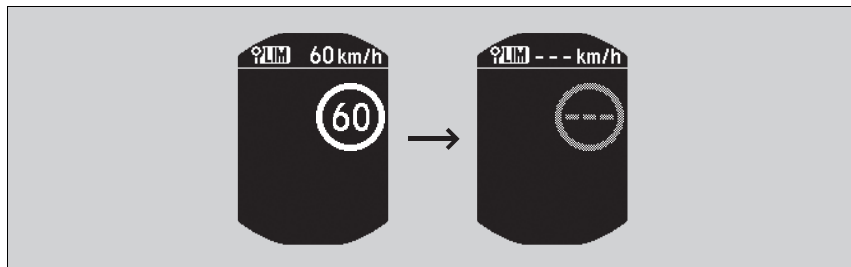

☞ **Pour fixer la limite de vitesse**

Le limiteur de vitesse intelligent peut également passer en mode pause lorsque le système de reconnaissance des panneaux de signalisation (TSR) détecte uniquement des panneaux de signalisation de limite de vitesse complémentaires.



■ **Lorsque le système de reconnaissance des panneaux de signalisation (TSR) détecte le panneau de signalisation de limite de vitesse alors que le limiteur de vitesse intelligent est mis en pause**

Les fonctions de limitation de vitesse et d'avertissement sont rétablies automatiquement.

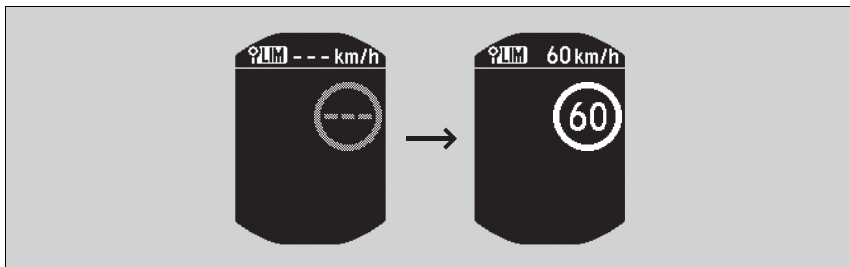

■ **Lorsque le système de reconnaissance des panneaux de signalisation (TSR) ne détecte pas le panneau de signalisation de limite de vitesse pendant un moment alors que le limiteur de vitesse intelligent est activé**

Pendant la conduite, lorsque le système de reconnaissance des panneaux de signalisation (TSR) ne détecte aucun panneau de signalisation de limite de vitesse, le système de reconnaissance des panneaux de signalisation (TSR) peut n'afficher aucune limite de vitesse. Cependant, les fonctions du limiteur de vitesse intelligent continuent.

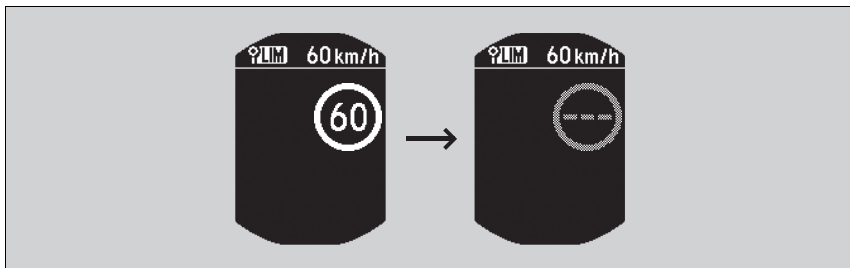

■ Pour régler la limite de vitesse

Augmenter ou diminuer la limite de vitesse du véhicule à l'aide des touches **RES/+** ou **-/SET** situées sur le volant.

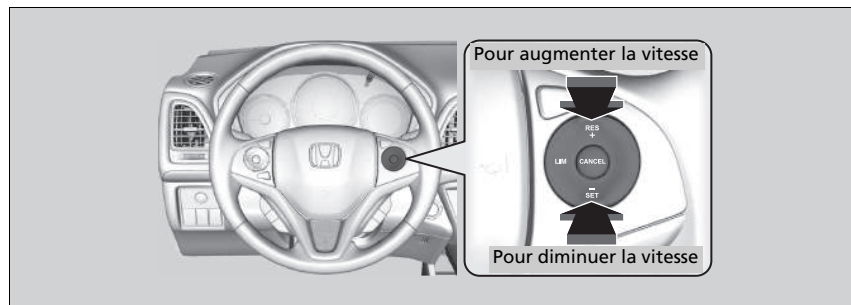

- À chaque pression de la touche, la limite de vitesse augmente ou diminue par incréments d'environ 1 km/h.
- Il est possible d'augmenter la limite de vitesse de +10 km/h sur la base de la limite de vitesse que le système de reconnaissance des panneaux de signalisation (TSR) détecte.
- Il est possible de diminuer la limite de vitesse de -10 km/h sur la base de la limite de vitesse que le système de reconnaissance des panneaux de signalisation (TSR) détecte.
- Il est possible d'accélérer jusqu'à atteindre la vitesse définie. Si la vitesse du véhicule est supérieure à la limite de vitesse détectée par le système de reconnaissance des panneaux de signalisation, le véhicule décélère lentement jusqu'à atteindre la limite de vitesse.

■ Dépassement momentané de la limite de vitesse

La limite de vitesse peut être dépassée en enfonçant complètement la pédale d'accélérateur.

- La limite de vitesse affichée clignote.
Le signal sonore retentit une fois que la limite de vitesse a été dépassée.

► Pour régler la limite de vitesse

Un écart inférieur ou supérieur à la limite de vitesse est automatiquement remis à zéro lorsque le système de reconnaissance des panneaux de signalisation (TSR) détecte un nouveau panneau de signalisation de limite de vitesse.

Il n'est pas possible de diminuer la limite de vitesse à moins de 30 km/h.

► Dépassement momentané de la limite de vitesse

Le signal sonore retentit lorsque la vitesse du véhicule dépasse la limite de vitesse programmée et que la pédale d'accélération est complètement enfoncée.

Le limiteur de vitesse intelligent se remet à fonctionner dès que la vitesse du véhicule est inférieure à la limite de vitesse de consigne.

Pour annuler

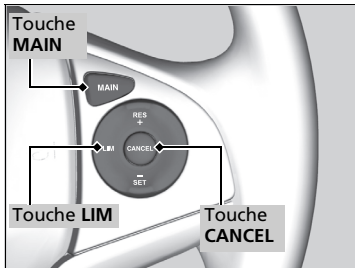

Pour annuler le limiteur de vitesse intelligent, effectuer l'une des actions suivantes :

- Appuyer sur le bouton **CANCEL**.
- Appuyer sur le bouton **MAIN**.
- Appuyer sur le bouton **LIM**.

►► Pour annuler

Le limiteur de vitesse intelligent se transforme en régulateur de vitesse lorsque la touche **LIM** est enfoncée.

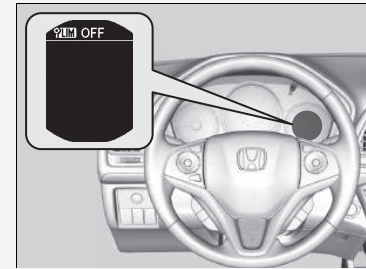

En cas de problème avec le système ou le système de reconnaissance des panneaux de signalisation (TSR) lors de l'utilisation du limiteur de vitesse intelligent, un signal sonore retentit et le témoin **OFF** s'allume. Le limiteur de vitesse intelligent est désactivé.

► **Système de reconnaissance des panneaux de signalisation** * P. 448

Système d'alerte anticollision frontale*

Préviert le conducteur en cas de détection d'une collision possible du véhicule avec celui qui le précède.

Si le système détecte une collision possible, il déclenche des alertes visuelles et sonores.

- ▶ Prendre les mesures appropriées pour éviter toute collision (freiner, changer de voie, etc.).

■ Fonctionnement du système

Le système peut signaler des collisions possibles lorsque la vitesse du véhicule dépasse 15 km/h.

Il est possible de sélectionner entre **Loin**, **Normal** ou **Proche** pour définir le moment de début de l'alerte :

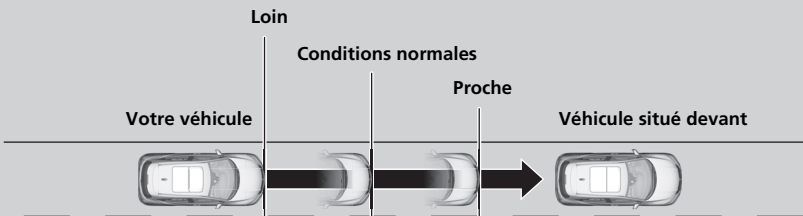

⚙️ Système d'alerte anticollision frontale*

Rappels importants concernant la sécurité

Le système d'alerte anticollision frontale ne peut pas détecter tous les objets se trouvant à l'avant du véhicule et pourrait ne pas détecter certains d'entre eux ; la précision du système varie en fonction du temps, de la vitesse et d'autres facteurs. Le système d'alerte anticollision frontale ne comprend pas de fonction de freinage. Il relève toujours de la responsabilité du conducteur d'utiliser le véhicule de façon sécurisée et d'éviter les collisions.

Le conducteur peut modifier le réglage de la distance d'alerte anticollision frontale ou encore activer/désactiver le système.

🔧 **Fonctions personnalisées** P. 136

La caméra est partagée avec le système d'alerte de franchissement de ligne (LDW), le système de reconnaissance des panneaux de signalisation* et le système de prise en charge des feux de route.

Pour le bon fonctionnement du système :

- Ne pas heurter la caméra ni la zone autour de la caméra lors du nettoyage du pare-brise.
- Maintenir le pare-brise supérieur propre. Essuyer les débris, ainsi que la glace et le gel.

Consulter un concessionnaire dans les cas suivants.

- La caméra ou la zone autour de la caméra est fortement endommagée.
- La périphérie du pare-brise doit être réparée.

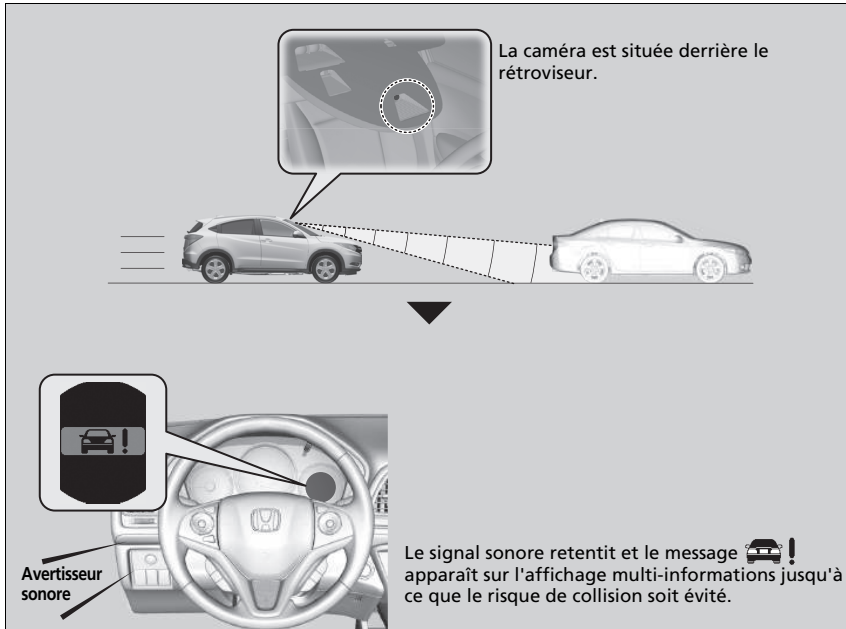

System d'alerte anticollision frontale*

Ne jamais appliquer un film ou fixer un objet sur le pare-brise, au risque de gêner le champ de vision de la caméra du système d'alerte anticollision frontale.

Toute rayure, marque ou autre dommage sur le pare-brise dans le champ de vision de la caméra du système d'alerte anticollision frontale peut provoquer le dysfonctionnement du système. Dans ce cas, il est recommandé de remplacer le pare-brise par un pare-brise d'origine Honda. Réaliser des réparations mineures dans le champ de vision de la caméra ou installer un pare-brise de rechange provenant d'un autre fabricant peut également provoquer le dysfonctionnement du système.

Après avoir remplacé le pare-brise, demander à un concessionnaire de vérifier l'étalonnage de la caméra. Un bon étalonnage de la caméra d'alerte anticollision frontale est indispensable pour que le système fonctionne correctement.

■ Arrêt automatique

Le système d'alerte anticollision frontale peut se couper automatiquement et le témoin  s'allume et reste affiché dans les cas suivants :

- La température au sein du circuit est élevée.
 - Le pare-brise est obstrué par des saletés, de la boue, des feuilles, de la neige humide, etc.
- Une fois que les conditions ayant entraîné l'arrêt du système d'alerte anticollision frontale se sont améliorées ou ont été éliminées (par nettoyage, par exemple), le système se remet en marche.

» Arrêt automatique

Lors du stationnement, pour contribuer à empêcher que des températures intérieures élevées entraînent l'arrêt du système de la caméra, garer le véhicule à un emplacement ombragé ou orienter l'avant du véhicule dans la direction opposée au soleil.

En cas d'utilisation d'un pare-soleil réfléchissant, ne pas le laisser couvrir le logement de la caméra. Le fait de couvrir la caméra peut concentrer la chaleur sur celle-ci.

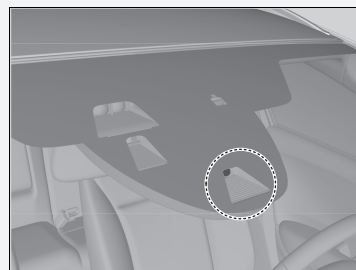

Si le message  apparaît :

- Utiliser le système de commande de la climatisation pour refroidir l'intérieur et, si nécessaire, le mode désembuage lorsque les vitres sont embuées.
- Commencer à conduire le véhicule pour abaisser la température du pare-brise, ce qui refroidit le pourtour de la caméra du système d'alerte anticollision frontale.

Si le message  apparaît :

Garer le véhicule dans un endroit sûr. Essuyer les débris qui obstruent le pare-brise, puis reprendre la conduite. Si le message reste allumé, même après avoir conduit pendant un certain temps avec le pare-brise propre, faire vérifier votre véhicule par un concessionnaire.

■ Limites du système d'alerte anticollision frontale

Le système d'alerte anticollision frontale peut ne pas s'activer ou ne pas détecter un véhicule qui le précède, et peut s'activer même lorsque le conducteur sait qu'il y a un véhicule devant lui ou même alors qu'il n'y a aucun véhicule devant, dans les conditions suivantes.

Conditions

- La distance par rapport au véhicule situé devant est trop courte.
- Un véhicule se rabat devant vous à vitesse réduite et freine brutalement.
- Un véhicule traverse brusquement devant vous.
- Lorsque le véhicule ou celui qui le précède accélère rapidement.
- Le véhicule suit une moto, un véhicule de petite taille ou un véhicule unique comme un tracteur.
- Lors d'une conduite hors route ou sur une route de montagne ou une route sinueuse pendant une période prolongée empêchant la caméra de détecter correctement un véhicule devant.
- Des piétons ou des animaux se trouvent devant le véhicule.
- En cas de mauvais temps (pluie, brouillard, etc.).
- Une charge lourde à l'arrière ou des modifications apportées à la suspension font pencher le véhicule.
- Une condition de pneumatique anormale est détectée (taille incorrecte, pneu crevé, etc.).
- Lorsque le pare-brise est obstrué par des saletés, de la boue, des feuilles, de la neige humide, etc.
- Lorsque la température à l'intérieur du système est élevée.
- En cas de passage soudain de l'ombre à la lumière ou vice-versa comme une entrée ou une sortie de tunnel.
- Le soleil est bas/directement en face (par ex. à l'aube ou au crépuscule).
- Lorsque le pare-brise est sale ou flou.
- Lorsque des lampadaires sont pris pour les feux arrière d'un véhicule précédant celui-ci.
- Lors d'une conduite de nuit, le véhicule suivi roule avec une ampoule de phare arrière grillée.
- En cas de conduite à l'ombre des arbres, des bâtiments, etc.
- Lorsque le véhicule tracte une remorque.

Alerte de franchissement de ligne (LDW)*

Prévient le conducteur lorsque le système détecte un franchissement involontaire possible des marquages de voie gauches ou droits.

Fonctionnement du système



Si le véhicule passe trop près des marquages gauches ou droits sans qu'un clignotant n'ait été activé, le système d'alerte de franchissement de ligne (LDW) émet des alertes sonores et visuelles.

Le signal sonore retentit et le message  apparaît sur l'affichage multi-informations pour signaler qu'il faut prendre les dispositions appropriées.

Activation du système

Le système commence à rechercher les marquages de voie lorsque toutes les conditions suivantes sont réunies :

- la vitesse du véhicule est supérieure à 72 km/h environ ;
- le véhicule se trouve sur une route droite ou légèrement sinueuse ;
- les clignotants sont éteints ;
- la pédale de frein n'est pas enfoncée.

ⓘ Alerte de franchissement de ligne (LDW)*

Rappels importants concernant la sécurité

Comme toutes les des systèmes d'aide, le système d'alerte de franchissement de ligne (LDW) a ses limites. Dépendre excessivement du système d'alerte de franchissement de ligne (LDW) peut entraîner une collision. Il relève toujours de la responsabilité du conducteur de maintenir le véhicule au sein de sa voie.

Le système d'alerte de franchissement de ligne (LDW) prévient uniquement le conducteur en cas de détection d'une dérive hors de la voie sans clignotant. Le système d'alerte de franchissement de ligne (LDW) peut ne pas détecter tous les marquages de voie ou tous les franchissements de ligne ; la précision varie en fonction du temps, de la vitesse et de l'état du marquage de voie. Il relève toujours de la responsabilité du conducteur d'utiliser le véhicule de façon sécurisée et d'éviter les collisions.

L'alerte de franchissement de ligne (LDW) peut ne pas fonctionner correctement dans certaines circonstances :

- ❗ **Conditions et limitations de l'alerte de franchissement de ligne (LDW)** P. 444

ⓘ Activation du système

Le système d'alerte de franchissement de ligne peut s'arrêter automatiquement et le témoin  s'allume et reste allumé.

- ❗ **Repères** P. 107

Caméra du système d'alerte de franchissement de ligne (LDW)

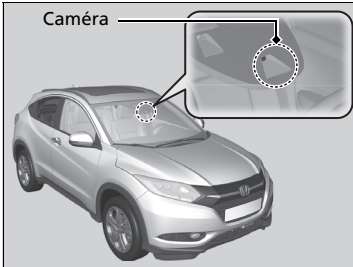

La caméra est située derrière le rétroviseur.

Système d'alerte de franchissement de ligne (LDW) activé et désactivé

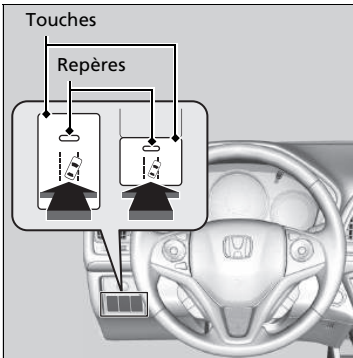

Appuyer sur la touche du système d'alerte de franchissement de ligne (LDW) pour activer et désactiver le système.

- ▶ Le témoin du bouton s'allume lorsque le système est activé.

Caméra du système d'alerte de franchissement de ligne (LDW)

Ne jamais appliquer un film ou fixer un objet sur le pare-brise, au risque de gêner le champ de vision de la caméra du système d'alerte de franchissement de ligne (LDW). Toute rayure, marque ou autre dommage sur le pare-brise dans le champ de vision de la caméra du système d'alerte de franchissement de ligne (LDW) peut provoquer le dysfonctionnement du système. Dans ce cas, il est recommandé de remplacer le pare-brise par un pare-brise d'origine Honda. Réaliser des réparations mineures dans le champ de vision de la caméra ou installer un pare-brise de rechange provenant d'un autre fabricant peut également provoquer le dysfonctionnement du système. Après avoir remplacé le pare-brise, demander à un concessionnaire de vérifier l'étalonnage de la caméra. Un bon étalonnage de la caméra du système d'alerte de franchissement de ligne (LDW) est indispensable pour que le système fonctionne correctement.

Ne pas placer un objet sur la partie supérieure du tableau de bord. Il peut se réfléchir sur le pare-brise et empêcher le système de détecter correctement les lignes de délimitation des voies.

Lors du stationnement, pour contribuer à empêcher que des températures intérieures élevées entraînent l'arrêt du système de la caméra, garer le véhicule à un emplacement ombragé ou orienter l'avant du véhicule dans la direction opposée au soleil.

En cas d'utilisation d'un pare-soleil réfléchissant, ne pas le laisser couvrir le logement de la caméra. Le fait de couvrir la caméra peut concentrer la chaleur sur celle-ci.

■ Conditions et limitations de l'alerte de franchissement de ligne (LDW)

Le système risque de ne pas détecter correctement le marquage des voies et la position correcte du véhicule dans certaines conditions. Quelques exemples de ces circonstances sont répertoriés ci-dessous.

■ Conditions environnementales

- Conduite par mauvais temps (pluie, brouillard, neige, etc.).
- Un passage soudain de l'ombre à la lumière, ou inversement, comme lors d'une entrée ou d'une sortie de tunnel.
- Il existe peu de contraste entre le marquage des voies et la surface de la chaussée.
- Conduite lorsque le soleil est bas (par ex. à l'aube ou au crépuscule).
- Une forte lumière est réfléchi sur la chaussée.
- Conduite à l'ombre des arbres, des bâtiments, etc.
- Les ombres des objets adjacents sont parallèles au marquage des voies.
- Les objets ou structures sur la chaussée sont confondus avec des lignes de marquage.
- Reflets sur le pare-brise dans l'habitacle.

📷 Caméra du système d'alerte de franchissement de ligne (LDW)

Si le message  apparaît :

- Utiliser le système de commande de la climatisation pour refroidir l'intérieur et, si nécessaire, le mode désembuage lorsque les vitres sont embuées.
- Commencer à conduire le véhicule pour abaisser la température du pare-brise, ce qui refroidit le pourtour de la caméra du système d'alerte de franchissement de ligne.

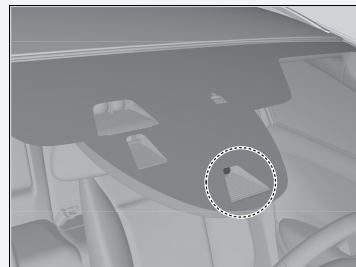

Si le message  apparaît :

Garer le véhicule dans un endroit sûr. Essuyer les débris qui obstruent le pare-brise, puis reprendre la conduite. Si le message reste allumé, même après avoir conduit pendant un certain temps avec le pare-brise propre, faire vérifier votre véhicule par un concessionnaire.

■ Conditions difficiles sur la route

- Conduite sur chaussée enneigée ou humide (marquage au sol masqué, traces de véhicules, reflet des feux, éclaboussures de la route, contraste élevé).
- Conduite sur une route avec des marquages temporaires.
- Plusieurs marquages ou des marquages différents ou presque effacés sont visibles sur la chaussée en raison de travaux ou d'anciens marquages de voie.
- La chaussée présente des marquages fusionnés, fractionnés ou se croisant (comme à un carrefour ou à un passage piéton).
- Les marquages de voie sont extrêmement étroits, larges ou changeants.
- Le véhicule qui précède roule à proximité du marquage des voies.
- La route est vallonnée ou le véhicule s'approche d'un sommet de côte.
- Conduite sur des routes irrégulières ou sans revêtement, ou sur des surfaces accidentées.
- Lorsque des objets sur la route (trottoir, rail de protection, pylônes, etc.) sont reconnus comme lignes blanches (ou jaunes).
- Lors de la conduite sur des routes avec des lignes doubles.

■ Conditions de fonctionnement du véhicule

- Les verres des phares sont sales ou les phares ne sont pas bien réglés.
- L'extérieur du pare-brise est taché ou obstrué par des saletés, de la boue, des feuilles, de la neige humide, etc.
- Le pare-brise est embué à l'intérieur.
- La température de la caméra est trop élevée.
- Mauvais état des pneus ou des roues (taille incorrecte, taille ou construction non homogène, pneus sous ou surgonflés, roue galette*, etc.).
- Le véhicule est incliné en raison d'une charge lourde ou de modifications de la suspension.
- Lorsque les pneumatiques sont équipés de chaînes à neige.

* Non disponible sur tous les modèles

Système de reconnaissance des panneaux de signalisation *

Il rappelle au conducteur les informations concernant la signalisation routière (telle que la limite de vitesse actuelle ou l'interdiction de doubler) que le véhicule vient de passer et les affiche sur l'écran multi-informations.

Fonctionnement du système

Lorsque la caméra située derrière le rétroviseur capture des panneaux de signalisation en cours de conduite, le système affiche ceux qui sont reconnus comme s'appliquant au à votre véhicule. Le symbole du panneau s'affiche pendant un certain temps, puis jusqu'à ce que le véhicule ait dépassé une durée et une distance prédéterminées.



Le symbole du panneau peut également changer ou disparaître dans les cas suivants :

- La fin d'une limite de vitesse ou autre est détectée.
- Votre véhicule entre/sort d'une autoroute ou d'une voie rapide.
- Le véhicule prend un tournant avec le clignotant pour changer de direction à une intersection.

⚠ Système de reconnaissance des panneaux de signalisation *

Ce système est conçu pour détecter les panneaux qui suivent les normes de la convention de Vienne. Il est possible que le système n'affiche pas tous les panneaux, mais aucun panneau se trouvant sur le bord de la route ne doit être ignoré. Le système ne fonctionne pas avec la signalisation de tous les pays, ni dans tous les cas.

Ne pas accorder une confiance aveugle au système. Toujours conduire à une vitesse appropriée aux conditions de circulation.

Ne jamais appliquer un film ou attacher sur le pare-brise tout objet pouvant gêner le champ de vision de la caméra et entraîner un dysfonctionnement du système.

Toute rayure, marque ou autre dommage sur le pare-brise dans le champ de vision de la caméra peut provoquer le dysfonctionnement du système. Dans ce cas, il est recommandé de remplacer le pare-brise par un pare-brise d'origine Honda. Réaliser des réparations mineures dans le champ de vision de la caméra ou installer un pare-brise de rechange provenant d'un autre fabricant peut également provoquer le dysfonctionnement du système. Après avoir remplacé le pare-brise, demander à un concessionnaire de vérifier l'étalonnage de la caméra. Un bon calibrage de la caméra est indispensable pour que le système fonctionne correctement.

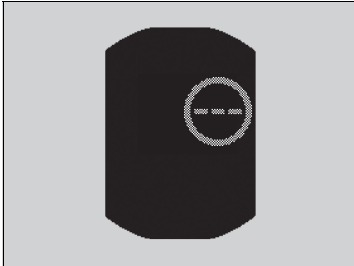

Pendant la conduite, et lorsqu'aucun panneau n'est détecté, on peut également voir l'écran ci-dessous :





► Système de reconnaissance des panneaux de signalisation*

Pour réduire le risque que des températures intérieures élevées entraînent l'arrêt des capteurs de caméra, garer le véhicule dans un lieu ombragé ou orienter l'avant du véhicule dans la direction opposée au soleil. En cas d'utilisation d'un pare-soleil réfléchissant, ne pas le laisser couvrir le logement de la caméra.

Le fait de couvrir la caméra entraîne la concentration de la chaleur sur elle.

Si le symbole  apparaît, le système de reconnaissance des panneaux de signalisation (TSR) ne fonctionne pas, et le symbole  s'affiche.

- Utiliser le système de commande de la climatisation pour refroidir l'habitacle et, si nécessaire, utiliser également le mode de désembuage avec le débit d'air dirigé vers la caméra.
- Commencer à conduire le véhicule pour abaisser la température du pare-brise, ce qui refroidit le pourtour de la caméra.

Si le symbole  apparaît, le système de reconnaissance des panneaux de signalisation (TSR) ne fonctionne pas, et le symbole  s'affiche.

Garer le véhicule dans un endroit sûr et nettoyer le pare-brise. Si le message ne disparaît pas après avoir nettoyé le pare-brise et roulé un certain temps, faire contrôler le véhicule par un concessionnaire.

■ Conditions et limitations du système de reconnaissance des panneaux de signalisation (TSR)

Le système de reconnaissance des panneaux de signalisation (TSR) peut ne pas reconnaître les panneaux de signalisation dans les cas suivants.

■ Conditions de fonctionnement du véhicule

- Les verres des phares sont sales ou les phares ne sont pas bien réglés.
- L'extérieur du pare-brise est obstrué par des saletés, de la boue, des feuilles, de la neige humide, etc.
- Le pare-brise est embué à l'intérieur.
- Des zones du pare-brise doivent être nettoyées.
- Mauvais état des pneus ou des roues (taille incorrecte, taille ou construction non homogène, pneus sous ou surgonflés, roue galette*, etc.).
- Le véhicule est incliné en raison d'une charge lourde ou de modifications de la suspension.

■ Conditions environnementales

- Conduite lorsque le soleil est bas (par ex. à l'aube ou au crépuscule).
- Une forte lumière est réfléchiée sur la chaussée.
- Un passage soudain de l'ombre à la lumière, ou inversement, comme lors d'une entrée ou d'une sortie de tunnel.
- En cas de conduite à l'ombre des arbres, des bâtiments, etc.
- Conduite de nuit, dans des lieux sombres, tels que les longs tunnels.
- Conduite par mauvais temps (pluie, brouillard, neige, etc.).
- Un véhicule devant vous soulève de l'eau ou de la neige.

☒ Conditions et limitations du système de reconnaissance des panneaux de signalisation (TSR)

Lorsque le système de reconnaissance des panneaux de signalisation (TSR) ne fonctionne pas correctement, ce symbole apparaît sur l'affichage multi-informations. Si ce message ne disparaît pas, faire contrôler le véhicule par un concessionnaire.



■ La position ou l'état du panneau de signalisation

- Panneaux difficiles à détecter car ils se trouvent dans une zone complexe.
- Panneaux trop éloignés de votre véhicule.
- Panneaux situés dans une zone que les phares ne peuvent pas éclairer.
- Panneaux situés dans un coin ou une courbure de la route.
- Panneaux effacés ou pliés.
- Panneaux tournés ou endommagés.
- Panneaux couverts de poussière, de neige, ou de glace.
- Panneaux partiellement cachés par les arbres, ou panneaux cachés par un véhicule ou d'autres éléments.
- Un éclairage (lampadaire) ou une ombre se réfléchit sur la surface du panneau.
- Panneaux trop clairs ou trop sombres (panneaux électriques).
- Panneaux de petite taille.

■ Autres conditions

- Lorsque vous roulez à grande vitesse.

Le système de reconnaissance des panneaux de signalisation (TSR) peut ne pas fonctionner correctement et afficher par exemple un panneau ne correspondant pas au code de la route en vigueur ou n'existant pas dans les cas suivants.

- En ce qui concerne le panneau de limitation de vitesse, il se peut que le panneau affiché soit supérieur ou inférieur à limite de vitesse réelle.
- Un panneau supplémentaires fournit des informations complémentaires telles que les conditions météorologiques, l'heure, le type de véhicule, etc.
- Les chiffres sur le panneau sont difficiles à lire (panneau électrique, les chiffres sur le panneau sont flous).
- Un panneau est situé à proximité de la voie où vous roulez bien qu'il ne concerne pas cette voie en particulier (panneau de limite de vitesse placé à la jonction entre une route secondaire et la route principale, etc.).
- Des éléments à proximité ont une couleur ou une forme similaires à celle de l'objet détecté (panneau similaire, panneau électrique, panneau indicateur, structure, etc.).
- Un camion et autre véhicule doté d'un autocollant de limite de vitesse collé à l'arrière roule devant vous.

Panneaux affichés sur l'écran multi-informations

Deux panneaux de signalisation peuvent être affichés simultanément côte à côte lors de la détection. Le symbole du panneau de limite de vitesse apparaît dans la moitié droite du pare-brise. Le symbole d'interdiction de dépasser apparaît sur la gauche. Tout autre panneau de limitation de vitesse basé sur la météo (pluie, neige, etc.) ou sur un laps de temps spécifique peut apparaître d'un côté ou de l'autre.

■ Lorsque le mode principal est sélectionné

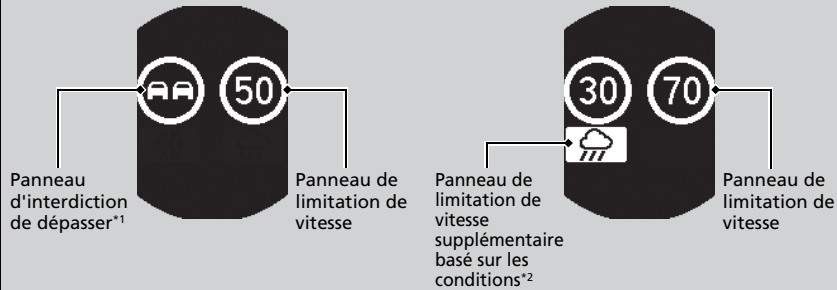

■ Lorsque le mode principal n'est pas sélectionné

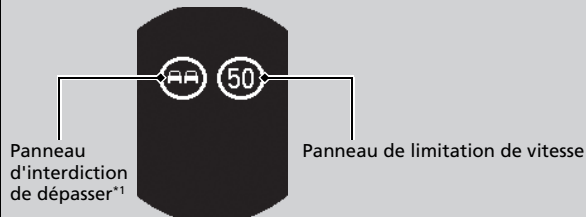

Selon la situation, *1 peut être remplacé par *2 ou *2 peut apparaître sur le côté droit.

■ **Sélection de l'affichage des panneaux lorsque le mode principal est désactivé**

Il est possible de continuer à afficher le symbole du panneau de signalisation de taille réduite sur l'écran multi-informations même quand le mode principal n'est pas sélectionné.

➤ **Fonctions personnalisées** P. 136

Système d'assistance à la stabilité du véhicule (VSA)

Aide à stabiliser le véhicule dans les virages lorsque le véhicule tourne trop ou pas assez. Il permet également de préserver l'adhérence sur des surfaces glissantes. Pour ce faire, il régule la puissance du moteur et serre les freins de manière appropriée.

Fonctionnement du système VSA

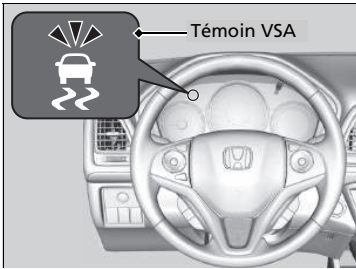

Lorsque le système VSA est activé, il est possible que le moteur ne réponde pas aux sollicitations de l'accélérateur. Un bruit en provenance du circuit hydraulique est également perceptible. Le témoin clignote.

►► Système d'assistance à la stabilité du véhicule (VSA)

Le système VSA peut ne pas fonctionner correctement si le type et la taille des pneumatiques ne sont pas identiques. S'assurer que la taille et le type des pneumatiques sont tous identiques et que la pression est conforme aux spécifications.

Lorsque l'indicateur de système VSA s'allume et reste allumé en cours de conduite, le système est probablement défectueux. Bien que cela n'affecte en rien la conduite normale du véhicule, il convient de faire immédiatement contrôler le véhicule par un concessionnaire.

Le système VSA ne peut pas améliorer la stabilité du véhicule dans toutes les situations de conduite et ne contrôle pas l'ensemble du système de freinage. Il convient de toujours conduire et négocier les virages à une vitesse adaptée aux conditions de conduite et de conserver une marge de sécurité suffisante.

Bouton de désactivation du VSA

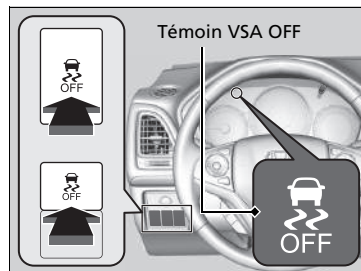

Ce bouton se trouve sur le panneau de commandes côté conducteur. Pour activer et désactiver partiellement le système VSA, appuyer sur le bouton et le maintenir enfoncé jusqu'à ce qu'un signal sonore retentisse.

Le système antipatinage cesse complètement de fonctionner, ce qui fait tourner les roues plus librement à vitesse lente. Le témoin de désactivation du VSA s'allumera également.

Pour le réactiver, appuyer sur le bouton  (VSA **OFF**) jusqu'à ce qu'un signal sonore retentisse.

Le système VSA est activé à chaque mise en marche du moteur, même s'il était désactivé lors de la dernière utilisation du véhicule.

►► Système d'assistance à la stabilité du véhicule (VSA)

Lorsque le bouton  est enfoncé, le véhicule présente un freinage normal et une bonne adhérence dans les virages, mais la traction VSA et l'amélioration de la stabilité deviennent moins efficaces.

Dans certaines situations exceptionnelles, lorsque le véhicule s'est enfoncé dans la boue ou la neige peu profonde, il peut s'avérer plus facile de le dégager en désactivant temporairement le système VSA.

Lorsque la touche  est enfoncée, la fonction de commande de traction devient moins efficace. Cela permet aux roues de tourner plus librement à vitesse lente. Tenter uniquement de dégager le véhicule avec le système VSA désactivé lorsqu'il s'avère impossible de le dégager avec le système VSA activé.

Veiller à réactiver le système VSA aussitôt le véhicule dégagé. Nous déconseillons la conduite du véhicule lorsque le système VSA est désactivé.

Il est possible qu'un bruit de moteur émane du compartiment moteur au cours des contrôles du système, immédiatement après avoir démarré le moteur ou au cours de la conduite. Ceci est tout à fait normal.

Système d'alerte de crevaison

Au lieu de mesurer directement la pression de chaque pneumatique, le système d'avertissement de perte de pression du véhicule surveille et compare le rayon de roulement et les caractéristiques de rotation de chaque roue et pneumatique pendant la conduite afin de déterminer si un ou plusieurs pneumatiques sont sous-gonflés de façon significative. Cela entraîne l'activation du témoin du système d'avertissement de perte de pression/basse pression des pneus et l'affichage d'un message sur l'écran multi-informations.

Étalonnage du système d'avertissement de perte de pression

Démarrer l'étalonnage du système d'avertissement de perte de pression dans chacun des cas suivants :

- Réglage de la pression d'un ou plusieurs pneus.
- Permutation des pneumatiques.
- Remplacement d'un ou plusieurs pneumatiques.

Avant d'étalonner le système d'avertissement de perte de pression :

- Régler la pression des pneus à froid sur l'ensemble des quatre pneus.

S'assurer que :

- Le véhicule est complètement arrêté.

Modèles avec boîte de vitesses manuelle

- Le frein de stationnement est serré.

Modèles à transmission à variation continue

- Le levier de vitesses est en position **P**.

Tous les modèles

- Contacteur d'allumage sur MARCHE **II***1.

*1: Les modèles équipés du système d'accès sans clé ont un bouton **ENGINE START/STOP** au lieu d'un contacteur d'allumage.

* Non disponible sur tous les modèles

⚠ Système d'alerte de crevaison

Le système ne surveille pas les pneumatiques pendant la conduite à faible vitesse.

Les conditions telles que des températures ambiantes faibles ou des changements d'altitude affectent directement la pression des pneus et peuvent entraîner l'activation du témoin du système d'avertissement de perte de pression/basse pression des pneus.

La pression des pneus appliquée et contrôlée :

- Par temps chaud peut devenir insuffisante par temps froid.
- Par temps froid peut devenir excessive par temps chaud.

Le témoin de basse pression des pneus ne s'allume pas en cas de gonflage excessif.

Le système d'alerte de dégonflage peut ne pas fonctionner correctement si le type et la taille des pneumatiques ne sont pas identiques.

Veiller à utiliser des pneumatiques de type et de taille identiques.

⚠ Contrôle et entretien des pneumatiques P. 534

Le témoin du système d'avertissement de perte de pression/basse pression des pneus peut s'allumer avec un peu de retard ou ne pas s'allumer dans les conditions suivantes :

- accélérations et décélérations rapides, ou de braquage du volant ;
- conduite sur routes enneigées ou glissantes ;
- utilisation de chaînes à neige.

Le témoin du système d'avertissement de perte de pression/basse pression des pneus peut s'allumer dans les conditions suivantes :

- une roue galette* est utilisée ;
- les pneumatiques sont soumis à une charge plus importante et moins bien répartie, telle que lors de la traction d'une remorque, que pendant le calibrage ;
- utilisation de chaînes à neige.

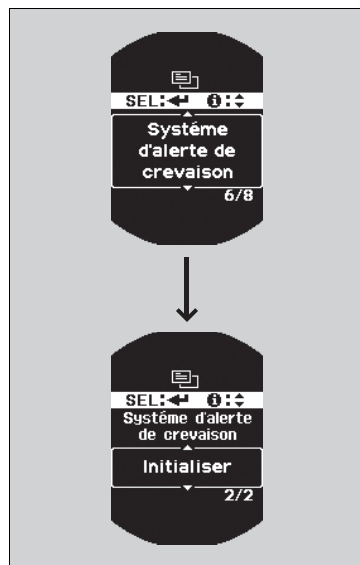

Il est possible d'étalonner le système à partir des fonctions personnalisées de l'écran multi-informations.

1. Appuyer sur la touche ▲[i]/▼ jusqu'à ce que la fonction [] (personnaliser les réglages) apparaisse à l'écran, puis appuyer sur la touche **SEL/RESET**.
 2. Appuyer sur la touche ▲[i]/▼ jusqu'à ce que le message **Système d'alerte de crevaison** apparaisse à l'écran.
 3. Appuyer sur le bouton **SEL/RESET**.
 - L'affichage passe à l'écran de personnalisation des réglages, qui permet de sélectionner **Annuler** ou **Initialiser**.
 4. Appuyer sur la touche ▲[i]/▼ et sélectionner **Initialiser**, puis appuyer sur la touche **SEL/RESET**.
 - L'écran **Terminé** s'affiche, puis l'affichage revient à l'écran de personnalisation des réglages.
- Le processus d'étalonnage se termine automatiquement.

►► Etalonnage du système d'avertissement de perte de pression

- Le système d'avertissement de perte de pression ne peut pas être étalonné si une roue galette* est montée.
- Le processus d'étalonnage nécessite environ 30 minutes de conduite à une vitesse comprise entre 40 et 100 km/h.
- Pendant cette période, si l'allumage est activé et que le véhicule ne se déplace pas dans les 45 secondes, le témoin de basse pression des pneus s'allume brièvement. Cela est normal et indique que le processus d'étalonnage n'est pas encore terminé.

Si des chaînes à neige sont montées, les déposer avant de procéder à l'étalonnage du système d'avertissement de perte de pression.

Si le témoin du système d'avertissement de perte de pression/ basse pression des pneus s'allume alors que des pneus de dimensions normales et bien gonflés sont montés, faire contrôler le véhicule par un concessionnaire.

Il est recommandé de remplacer les pneus par des pneus de même marque, même modèle et mêmes dimensions que les originaux. Consulter un concessionnaire pour plus de détails.

Modèles équipés de feux de croisement halogène

Réglage de la distribution des phares

La conduite à droite de la route d'un véhicule de type conduite à droite, ou la conduite à gauche de la route d'un véhicule de type conduite à gauche, entraînent l'éblouissement par les phares des véhicules arrivant en face. Il est nécessaire de modifier la distribution du faisceau des phares à l'aide de ruban adhésif opaque.

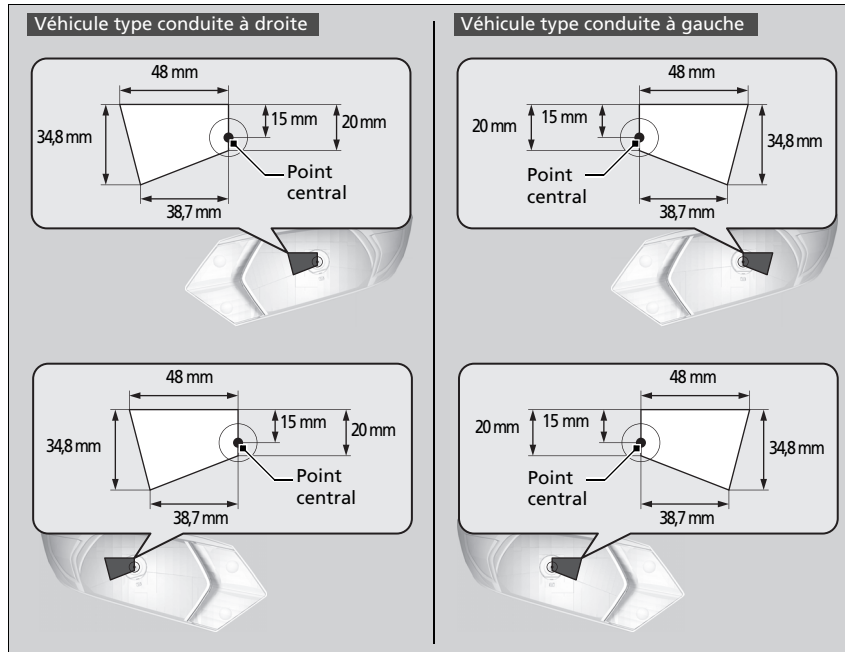

1. Préparer deux morceaux de ruban adhésif comme illustré.
 - Utiliser du ruban adhésif opaque capable de bloquer la lumière, comme du vinyle résistant à l'eau.
2. Fixer le ruban adhésif sur le verre, comme illustré.

⌘ Réglage de la distribution des phares

Veiller à ne pas fixer le ruban adhésif à un emplacement incorrect. Si le faisceau des phares n'est pas distribué convenablement, il peut ne pas être conforme aux réglementations nationales en vigueur. Consulter un concessionnaire pour plus de détails.

Système de freinage

Frein de stationnement

Utiliser le frein de stationnement afin d'immobiliser le véhicule lorsqu'il est stationné. Il peut être serré et desserré manuellement ou être desserré automatiquement.

Opérations manuelles

Utiliser le commutateur du frein de stationnement électrique pour serrer ou desserrer le frein. Desserrer manuellement le frein de stationnement à l'aide du commutateur pour aider le véhicule à démarrer lentement et sans à-coups lorsqu'il est en descente.

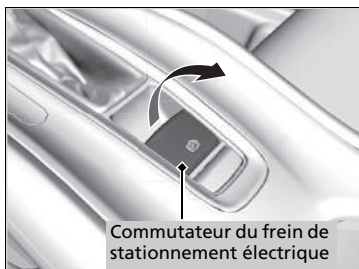

Pour le serrer manuellement

Tirer le commutateur du frein de stationnement électrique doucement et fermement vers le haut.

- ▶ Le témoin du frein de stationnement électrique s'allume.
- ▶ Lorsque le contacteur d'allumage est en position ANTIVOL [0]*1, le témoin du frein de stationnement électrique s'allume pendant 15 secondes lorsque le commutateur du frein de stationnement électrique est tiré vers le haut si le frein de stationnement électrique a déjà été serré.

Pour le desserrer manuellement

1. Enfoncer la pédale de frein.
2. Appuyer sur le commutateur du frein de stationnement électrique.
 - ▶ Le témoin du frein de stationnement électrique s'éteint.

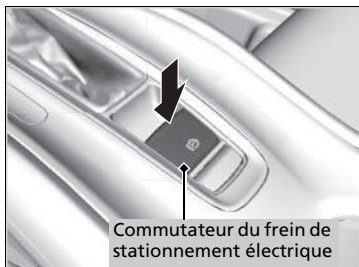

*1: Les modèles équipés du système d'accès sans clé ont un bouton **ENGINE START/STOP** au lieu d'un contacteur d'allumage.

Frein de stationnement

Le fonctionnement du système de frein de stationnement électrique peut être entendu dans la zone de la roue arrière lors du serrage ou du desserrage du frein de stationnement, ou lorsque le contacteur d'allumage est placé sur ANTIVOL [0]*1. Ceci est normal.

La pédale de frein peut se déplacer légèrement en raison du fonctionnement du système de frein de stationnement électrique lorsque le frein de stationnement est serré ou desserré. Ceci est tout à fait normal.

Il est impossible de serrer ou desserrer le frein de stationnement si la batterie est déchargée.

Demarrage de secours P. 579

Le frein de stationnement est serré lorsque le véhicule se déplace et que le commutateur du frein de stationnement électrique est tiré.

Dans les situations suivantes, le frein de stationnement s'actionne automatiquement.

- Lorsque le véhicule s'arrête avec le système de maintien du frein automatique activé pendant plus de 10 minutes.
- Lorsque le véhicule s'arrête avec le système de frein automatique activé et que la ceinture de sécurité du conducteur n'est pas attachée.
- Lorsque le véhicule s'arrête avec le système de frein automatique activé et que le contacteur d'allumage est mis en position ANTIVOL [0]*1.

■ Pour le desserrer automatiquement

Utiliser la pédale d'accélérateur pour relâcher le frein lors du démarrage du véhicule en montée ou dans les embouteillages.

Modèles à transmission à variation continue

Appuyer sur la pédale d'accélérateur pour libérer le frein de stationnement.

Modèles avec boîte de vitesses manuelle

Appuyer sur la pédale d'accélérateur tout en relâchant la pédale d'embrayage pour libérer le frein de stationnement.

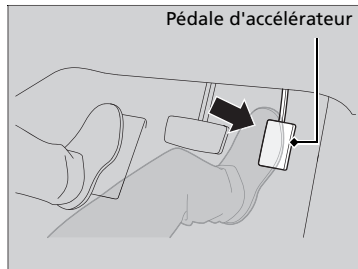

Modèles à transmission à variation continue

Appuyer doucement sur la pédale d'accélérateur.

- Le témoin du frein de stationnement électrique s'éteint.

Il est possible de desserrer automatiquement le frein de stationnement lorsque :

- Le conducteur porte la ceinture de sécurité.
- Le moteur est en marche.
- Le levier de vitesses se trouve sur une position autre que **P** ou **N**.

►► Frein de stationnement

Si le frein de stationnement ne peut pas être desserré automatiquement, le desserrer manuellement.

Le frein de stationnement ne peut pas être desserré automatiquement lorsque les témoins suivants sont allumés :

- Témoin de dysfonctionnement
- Témoin de la boîte de vitesses

Le frein de stationnement peut ne pas être desserré automatiquement lorsque les témoins suivants sont allumés :

- Témoin du système de frein de stationnement électrique
- Témoin VSA
- Témoin **ABS**
- Témoin de système de retenue supplémentaire

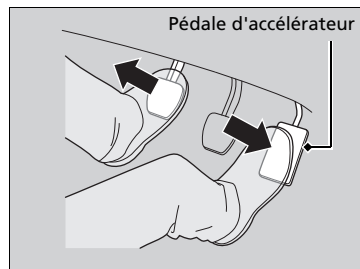

Modèles avec boîte de vitesses manuelle

Appuyer doucement sur la pédale d'accélérateur et relâcher la pédale d'embrayage.

- Le témoin du frein de stationnement électrique s'éteint.

Il est possible de desserrer automatiquement le frein de stationnement lorsque :

- Le conducteur porte la ceinture de sécurité.
- Le moteur est en marche.
- Le levier de vitesses se trouve sur une position autre que **N**.
- La pédale d'embrayage est complètement enfoncée puis relâchée après que la pédale d'accélérateur est légèrement enfoncée.

Frein à pied

Le véhicule est équipé de freins à disque au niveau des quatre roues. Une assistance de freinage limite l'effort requis sur la pédale de frein. Le système d'assistance au freinage intensifie la force de freinage lorsque la pédale de frein est enfoncée de manière brusque en situation d'urgence. Le système de freinage antiblocage (ABS) aide à garder le contrôle directionnel du véhicule en cas de freinage brusque.

➤ **Système d'assistance au freinage** P. 465

➤ **Système de freinage antiblocage (ABS)** P. 464

Frein à pied

Vérifier les freins après être passé dans une zone d'eau profonde ou sur des chaussées inondées. Le cas échéant, sécher les freins en appuyant légèrement sur la pédale de frein à plusieurs reprises.

Si un bruit métallique continu est perceptible à chaque utilisation des freins, les plaquettes de frein doivent être remplacées. Faire contrôler le véhicule par un réparateur agréé.

Une application constante de la pédale de frein dans une longue descente s'accompagne d'une accumulation de chaleur qui réduit l'efficacité du freinage. Utiliser le frein moteur en relâchant la pédale d'accélérateur et en rétrogradant. Sur les boîtes de vitesses manuelles, plus le rapport engagé est bas, plus le freinage moteur est efficace.

Ne pas laisser le pied sur la pédale de frein au cours de la conduite, car ceci entraîne un léger freinage qui, à terme, entraîne une perte d'efficacité ainsi qu'une usure prématurée des plaquettes. Ceci risque en outre d'induire en erreur les conducteurs roulant derrière le véhicule.

Maintien du frein automatique

Modèles à transmission à variation continue

Maintient le frein serré après avoir relâché la pédale de frein jusqu'à ce que la pédale d'accélérateur soit enfoncée. Il est possible d'utiliser ce système lorsque le véhicule est temporairement arrêté, à un feu tricolore par exemple.

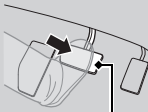
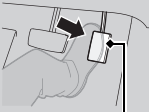
■ Allumage du système	■ Activation du système	■ Annulation du système
 <p>Touche de maintien du frein automatique</p>	 <p>Pédale de frein</p>	 <p>Pédale d'accélérateur</p>
<p>Boucler correctement la ceinture de sécurité, puis démarrer le moteur. Appuyer sur la touche de maintien du frein automatique.</p> <ul style="list-style-type: none"> Le témoin du système de maintien du frein automatique s'allume. Le système est activé. 	<p>Appuyer sur la pédale de frein pour effectuer un arrêt complet. Le levier de vitesses doit être sur une position autre que P ou R.</p> <ul style="list-style-type: none"> Le témoin de maintien du frein automatique s'allume. Le freinage est maintenu pendant 10 minutes maximum. Relâcher la pédale de frein une fois que le témoin de maintien du frein automatique est allumé. 	<p>Appuyer sur la pédale d'accélérateur lorsque le levier de vitesses est dans une position autre que P ou N. Le système est désactivé et le véhicule commence à se déplacer.</p> <ul style="list-style-type: none"> Le témoin de maintien du frein automatique s'éteint. Le système relâche le frein automatiquement.

►► Maintien du frein automatique

⚠ ATTENTION

Même si le système de maintien du frein automatique est activé sur une pente abrupte ou sur une route glissante, le véhicule peut se déplacer si le conducteur retire son pied de la pédale de frein.

Si un véhicule se déplace subitement, cela peut provoquer un accident et entraîner de graves blessures, voire la mort.

Ne jamais actionner le système de maintien du frein automatique ou s'en remettre à celui-ci pour maintenir le véhicule sur une pente abrupte ou sur une route glissante.

⚠ ATTENTION

L'utilisation du système de maintien du frein automatique pour stationner le véhicule peut entraîner le déplacement inopiné du véhicule.

Si un véhicule se déplace inopinément, cela peut provoquer un accident et entraîner de graves blessures, voire la mort.



Ne jamais quitter le véhicule lorsque le freinage est provisoirement assuré par le système de maintien du frein automatique et toujours stationner le véhicule en mettant la transmission sur **P** et en serrant le frein de stationnement.

Modèles avec boîte de vitesses manuelle

Maintient le freinage après le relâchement de la pédale de frein jusqu'à ce qu'une vitesse autre que **N** soit sélectionnée et :

- La pédale d'embrayage est relâchée sur une route plane ou en descente.
- La pédale d'embrayage est relâchée et la pédale d'accélérateur est enfoncée en montée.

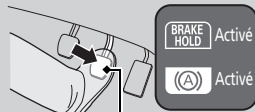
Il est possible d'utiliser ce système lorsque le véhicule est temporairement arrêté, à un feu tricolore par exemple.

■ Allumage du système	■ Activation du système	■ Annulation du système
 <p>Touche de maintien du frein automatique</p>	 <p>Pédale de frein</p>	 <p>Pédale d'accélérateur</p>
<p>Boucler correctement la ceinture de sécurité, puis démarrer le moteur. Appuyer sur la touche de maintien du frein automatique.</p> <ul style="list-style-type: none"> • Le témoin du système de maintien du frein automatique s'allume. Le système est activé. 	<p>Appuyer sur la pédale de frein pour effectuer un arrêt complet.</p> <ul style="list-style-type: none"> • Le témoin de maintien du frein automatique s'allume. Le freinage est maintenu pendant 10 minutes maximum. • Relâcher la pédale de frein une fois que le témoin de maintien du frein automatique est allumé. 	<p>Une vitesse autre que N est sélectionnée et :</p> <ul style="list-style-type: none"> • La pédale d'embrayage est relâchée sur une route plane ou en descente. • La pédale d'embrayage est relâchée et la pédale d'accélérateur est enfoncée en montée. <p>Le système est désactivé et le véhicule commence à se déplacer.</p> <ul style="list-style-type: none"> • Le témoin de maintien du frein automatique s'éteint. Le système relâche le frein automatiquement.

■ **Le système s'annule automatiquement lorsque :**

- Le frein de stationnement est serré.

Modèles à transmission à variation continue

- La pédale de frein est enfoncée et le levier de vitesses est placé en position **P** ou **R**.

Dans les conditions suivantes, le système s'annule automatiquement et le frein de stationnement est serré :

- Le freinage est maintenu pendant plus de 10 minutes.
- La ceinture de sécurité du conducteur est détachée.
- Le moteur est coupé.
- Il y a une anomalie du système de maintien du frein automatique.

Modèles avec boîte de vitesses manuelle

- Le moteur cale alors que le maintien du frein automatique est actif sauf lorsque l'arrêt automatique au ralenti est en fonctionnement.

■ **Désactivation du système de maintien du frein automatique**

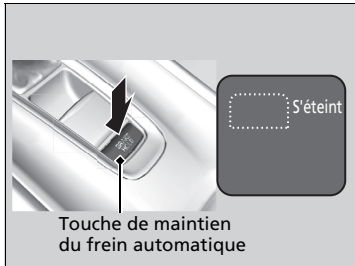

Lorsque le système est activé, appuyer à nouveau sur la touche de maintien du frein automatique.

- Le témoin du système de maintien du frein automatique s'éteint.

Pour désactiver automatiquement le maintien du frein automatique pendant le fonctionnement du système, appuyer sur la touche de maintien du frein automatique tout en enfonçant la pédale de frein.

►► **Maintien du frein automatique**

Lorsque le système est activé, il est possible de couper le moteur ou de stationner le véhicule en suivant la procédure habituelle.

► **A l'arrêt** P. 472

Si le système est en fonction, ou si le système est activé, le maintien du frein automatique se désactive une fois le moteur coupé.

Modèles avec boîte de vitesses manuelle

Le système s'éteint si le moteur cale alors que le maintien du frein automatique est actif ou que le système est activé.

Le système se rallume une fois que le moteur redémarre automatiquement.

► **Démarrage** P. 399, 402

►► **Allumage du système**

S'assurer que le système de maintien du frein automatique est coupé avant d'utiliser une station de lavage automatique.

Un bruit de fonctionnement peut être entendu si le véhicule se déplace pendant le fonctionnement du système de maintien du frein automatique. Le système génère un bruit lorsqu'il maintient le véhicule mais que celui-ci se déplace.

Système de freinage antiblocage (ABS)

■ ABS

Ce système permet d'éviter le blocage des roues et de garder le contrôle directionnel du véhicule en serrant et en desserrant les freins beaucoup plus vite que le conducteur ne pourrait le faire lui-même.

Le système de répartition électronique de la force de freinage (EBD), intégré au système ABS, distribue également la force de freinage entre les roues avant et arrière en fonction de la charge du véhicule.

Ne jamais pomper sur la pédale de frein. Laisser l'ABS agir en maintenant une pression ferme et constante sur la pédale de frein. Cette technique permet de continuer à diriger le véhicule tout en freinant à fond.

■ Fonctionnement du système ABS

Lors de l'actionnement de l'ABS, de légères pulsations sont ressenties au niveau de la pédale de frein. Continuer de maintenir la pédale de frein fermement enfoncée. Sur chaussée sèche, il est nécessaire d'appuyer très fortement sur la pédale de frein pour que l'ABS soit activé. Sur de la neige ou du verglas, il est possible de ressentir le fonctionnement de l'ABS dès la première tentative de freinage.

À une vitesse inférieure à 10 km/h, l'ABS est désactivé.

» Système de freinage antiblocage (ABS)

REMARQUE

Le bon fonctionnement du système ABS peut être affecté en cas d'utilisation de pneumatiques de type et de taille incorrects.

Lorsque le témoin **ABS** s'allume et reste allumé en cours de conduite, le système est probablement défectueux. Bien que cela n'affecte en rien le freinage normal, le système ABS risque de ne pas fonctionner. Faire immédiatement inspecter le véhicule par un concessionnaire.

Le système ABS ne permet pas de réduire le temps ou la distance de freinage nécessaires à l'arrêt complet du véhicule. Il permet uniquement de contrôler la direction en cas de freinage brusque.

Dans les situations suivantes, la distance de freinage nécessaire avant l'arrêt complet du véhicule peut être supérieure à celle d'un véhicule sans ABS :

- lors de la conduite sur des mauvaises routes, y compris sur des surfaces irrégulières, telles que des routes gravillonnées ou enneigées ;
- lorsque les pneumatiques sont équipés de chaînes à neige.

Il est possible qu'un bruit de moteur émane du compartiment moteur au cours des contrôles du système, immédiatement après avoir démarré le moteur ou au cours de la conduite. Ceci est tout à fait normal.

Système d'assistance au freinage

■ Système d'assistance au freinage

Il est conçu pour aider le conducteur à freiner en augmentant la force de freinage lorsque la pédale de frein est enfoncée de manière brusque en cas de freinage d'urgence.

■ Fonctionnement du système d'assistance au freinage

Appuyer fermement sur la pédale de frein pour un freinage plus puissant.

Lorsque le système d'assistance au freinage est activé, une légère secousse au niveau de la pédale de frein est ressentie et un bruit est perceptible. Ceci est tout à fait normal. Continuer de maintenir la pédale de frein fermement enfoncée.

Système City-brake actif

Peut aider le conducteur en roulant à faible vitesse, avec une possibilité de collision du véhicule conduit avec un véhicule détecté juste devant celui-ci. Le système City-brake actif est conçu pour émettre un avertissement lorsqu'une collision potentielle est identifiée, ainsi que pour réduire la vitesse du véhicule lorsqu'une collision est considérée comme inévitable pour contribuer à réduire au minimum la gravité de cette collision.

Fonctionnement du système

Un capteur laser commence à surveiller la présence éventuelle d'un véhicule devant le véhicule conduit lorsque la vitesse de ce dernier est comprise entre 5 km/h et 32 km/h environ.

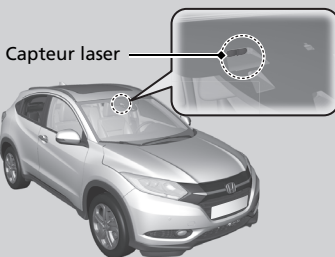
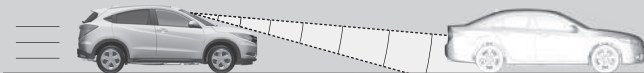

Le capteur laser se trouve derrière le rétroviseur.

Le système s'active lorsque la différence de vitesse entre le véhicule conduit et un véhicule détecté devant celui-ci est comprise entre 5 km/h et 32 km/h, avec de fortes chances de collision.

Le système ne s'active pas lorsque le levier est en position **R**.

►► Système City-brake actif

⚠ ATTENTION

Ne pas partir du principe que le système City-brake actif permettra d'éviter toute collision frontale éventuelle.

Le manque d'attention portée au véhicule qui précède et le fait de ne pas actionner la pédale de frein en fonction de la situation pourraient provoquer des blessures graves, voire mortelles.

Pour que le système fonctionne correctement :

- Toujours maintenir la partie supérieure du pare-brise propre. Nettoyer toute trace de saleté, de glace, de givre, etc.
- Ne pas heurter la zone autour du capteur laser lors du nettoyage du pare-brise.
- Ne pas déposer le capteur laser de l'unité.

Niveaux d'alerte de collision

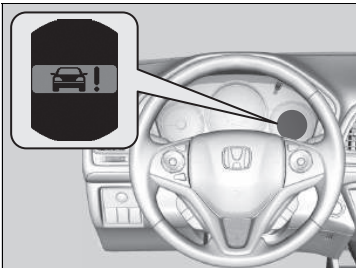

Le signal sonore retentit et un  clignote sur l'écran multi-informations ; le système freine brusquement lorsqu'une collision semble inévitable. Ce freinage automatique avec le système activé est annulé après l'arrêt complet du véhicule.

Appliquer les freins en conséquence.

Un message indiquant que le système s'est activé apparaît sur l'écran multi-informations après l'arrêt du véhicule.

✉ Messages d'avertissement et d'information sur l'écran multi-informations P. 110

Le système peut être annulé en cas d'actionnement de la pédale de frein, de la pédale d'accélérateur ou du volant pour éviter la collision.

✉ Système City-brake actif

Le système peut ne pas être activé ou ne pas détecter un véhicule situé devant dans les conditions suivantes :

- Un véhicule se trouvant devant le véhicule conduit est positionné de façon diagonale, horizontale ou frontale.
- La distance par rapport au véhicule situé devant est trop courte.
- La différence de vitesse entre le véhicule conduit et le véhicule qui le précède est importante.
- Un véhicule s'intercale devant le véhicule conduit et freine brusquement.
- Le véhicule conduit accélère rapidement et se rapproche d'un véhicule qui le précède.
- Un véhicule arrivant en sens inverse se déporte devant le véhicule conduit.
- Le véhicule conduit se déporte subitement vers la voie de circulation en sens inverse.
- Un véhicule passe subitement devant le véhicule conduit dans une intersection.
- Mauvaises conditions climatiques (fortes pluies, brouillard, neige, etc.).
- En cas de conduite sur une route sinueuse.
- Un véhicule situé devant est extrêmement sale, empêchant le réfléchissement correct des ondes radio.
- Enfoncer la pédale de frein ou tourner le volant pour éviter une collision.
- Le véhicule suivi est un deux-roues ou autre véhicule de petite taille que le capteur du véhicule ne peut pas détecter correctement.
- La partie supérieure du pare-brise au niveau du capteur laser est couverte de saleté, de glace, de givre, etc.

Le système risque de ne pas s'activer lorsque la pédale d'accélérateur est complètement enfoncée.

Activation et désactivation du système

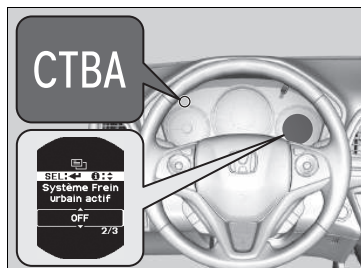

Le système peut être activé et désactivé à l'aide de l'affichage multi-informations.

➤ **Fonctions personnalisées** P. 136

Lorsque le système est désactivé, le témoin **CTBA** du tableau de bord s'allume.

Le système City-brake actif s'active à chaque mise en marche du moteur (position ON **II** ^{*}), même s'il était désactivé lors de la dernière utilisation du véhicule.

►► Système City-brake actif

Le système peut s'arrêter automatiquement, le témoin **CTBA** peut s'allumer et le message peut apparaître sur l'affichage multi-informations dans les cas suivants :

- La température autour du capteur laser sur la partie supérieure du pare-brise devient élevée.
- La zone autour du capteur laser, qui se trouve dans la partie supérieure du pare-brise, est obstruée par des saletés, de la glace ou du givre.
- Le capot est obstrué par de la neige ou autre.

Arrêter le véhicule dans un endroit sûr, et

- Si la température du capteur laser est élevée, refroidir l'habitacle à l'aide de la climatisation.
- Eliminer toutes les obstructions telles que la saleté ou la neige du pare-brise et du capot.

➤ **Repères** P. 108

Lorsque les conditions qui ont entraîné la désactivation du système disparaissent ou s'améliorent, le système est de nouveau activé.

Désactiver le système dans les cas suivants :

- Le conducteur utilise un dynamomètre ou place les roues sur un rouleau.
- En cas de conduite tout terrain ou sur une route de montagne jonchée de branches et de feuilles.

* 1 : Les modèles équipés du système d'accès sans clé ont un bouton **ENGINE START/STOP** au lieu d'un contacteur d'allumage.

■ En cas de faible risque de collision

Le système peut être activé même si le conducteur a conscience du véhicule situé devant, ou si aucun véhicule n'est situé devant. Quelques exemples :

■ En cas de dépassement

Votre véhicule s'approche d'un véhicule situé devant et vous changez de voie pour doubler.

■ À une intersection

Votre véhicule double ou s'approche d'un autre véhicule qui tourne à gauche ou à droite.

■ Sous un pont bas

Le véhicule circule sous un pont bas ou étroit.

■ Ralentisseurs, travaux routiers, voies ferrées, objets sur la route, etc.

Le véhicule circule sur des ralentisseurs, des plaques en acier, etc., ou s'approche d'une voie ferrée ou d'éléments situés le long de la route tels qu'un panneau de signalisation ou une glissière de sécurité dans un virage.

■ Lors du stationnement

Le véhicule approche un véhicule à l'arrêt ou un mur.

►► Système City-brake actif

Confier le véhicule à un concessionnaire pour la réparation ou la dépose du capteur laser ou de la zone qui l'entoure, ou si la zone entourant le capteur laser a connu d'importants impacts.

Ne pas modifier la suspension du véhicule.

La modification de la hauteur du véhicule empêche le bon fonctionnement du système.

Veiller à utiliser des pneus de même taille et de même type sur les quatre roues. Utiliser des pneus en état plus ou moins similaire avec une bande de roulement correcte. Dans le cas contraire, le système risque de fonctionner anormalement.

Le système peut ne pas fonctionner correctement si :

- le véhicule présente une forte charge à l'arrière ;
- les pneumatiques sont sur- ou sous-gonflés.

■ A propos du laser dont est doté le système

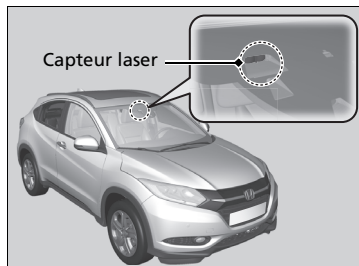

Le système City-brake actif, capteur laser compris, se situe derrière le rétroviseur.

Les caractéristiques du laser utilisées dans ce système, en conformité aux spécifications CEI, sont répertoriées ci-dessous. Les mêmes informations figurent sur les étiquettes CEI60825-1 standard.

Classification laser

Puissance moyenne maximale :	45 mW
Durée d'impulsion :	33 ns
Longueur d'onde :	905 nm
Angle de puissance moyenne (horizontale x verticale)	28 x 12

Etiquette de classification laser

INVISIBLE LASER RADIATION
DO NOT VIEW DIRECTLY WITH
OPTICAL INSTRUMENTS (MAGNIFIERS)
CLASS 1M LASER PRODUCT

Etiquette d'explication laser

Max average power: 45 mW
Pulse duration: 33 ns
Wavelength: 905 nm

IEC 60825-1:2007
Complies with FDA performance standards for laser products except for deviations pursuant to Laser Notice No. 50, dated July 26th, 2001

►► Système City-brake actif

⚠ ATTENTION

Une manipulation incorrecte du capteur laser peut entraîner des blessures au niveau des yeux.

Pour éviter tout risque de blessures aux yeux, observer les instructions suivantes :

- Ne pas retirer le capteur de l'unité.
- Ne jamais regarder le capteur à une distance inférieure à 100 mm à l'aide d'un appareil optique tel qu'une loupe, un microscope ou un objet doté d'une lentille.

Signal de freinage d'urgence

S'active lors de freinages brutaux à une vitesse de 60 km/h ou supérieure pour signaler aux conducteurs situés derrière le véhicule un freinage brutal en faisant clignoter rapidement les témoins de feux de détresse. Cela peut permettre d'informer les conducteurs situés derrière le véhicule afin qu'ils fassent le nécessaire pour éviter une collision.

■ Lors de l'activation du système :

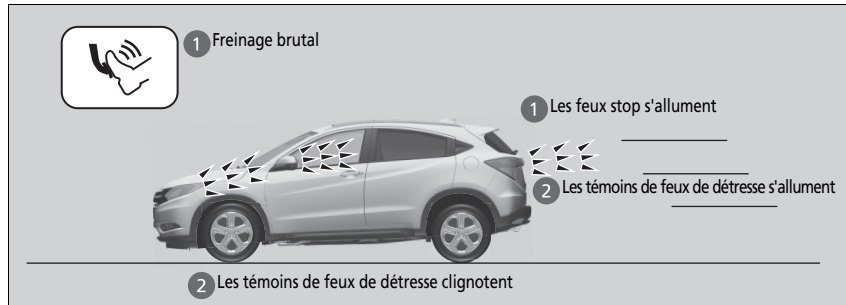

Les témoins de feux de détresse arrêtent de clignoter lorsque :

- la pédale de frein est relâchée ;
- l'ABS est désactivé ;
- la vitesse de décélération du véhicule devient modérée ;
- le bouton de feux de détresse est actionné.

☒ Signal de freinage d'urgence

Le signal de freinage d'urgence ne permet pas d'éviter une éventuelle collision à l'arrière causée par un freinage brutal. Il active les témoins de feux de détresse au moment du freinage brutal. Il est toujours recommandé d'éviter de freiner brutalement, sauf en cas de nécessité absolue.

Le signal de freinage d'urgence ne s'active pas si le bouton de feux de détresse est enfoncé.

Si l'ABS ne fonctionne plus pendant un certain temps au cours du freinage, le signal de freinage d'urgence peut ne pas s'activer du tout.

A l'arrêt

1. Bien appuyer sur la pédale de frein.
2. Enfoncer la pédale de frein, soulever le commutateur du frein de stationnement électrique lentement mais complètement.

Modèles à transmission à variation continue

3. Déplacer le levier de vitesses de la position **[D]** à la position **[P]**.

Modèles avec boîte de vitesses manuelle

3. Placer le levier de vitesses sur **[R]** ou **[1]**.

Modèles diesel

4. Faire tourner le moteur au ralenti pendant environ 10 secondes.

Tous les modèles

5. Arrêter le moteur.

- ▶ Le témoin de frein de stationnement électrique s'éteint au bout de 15 secondes environ.

Toujours s'assurer que le frein de stationnement électrique est serré, surtout si le véhicule se trouve sur une pente.

» Stationnement du véhicule

Ne pas stationner le véhicule à proximité d'objets inflammables, comme de l'herbe sèche, de l'huile ou du bois. La chaleur émanant de l'échappement risquerait de provoquer un incendie.

» A l'arrêt

REMARQUE

Modèles à transmission à variation continue

Les actions suivantes risquent d'endommager la transmission :

- appuyer simultanément sur la pédale d'accélérateur et sur la pédale de frein ;
- « jouer » sur la pédale d'accélérateur pour maintenir le véhicule stationnaire dans une montée ;
- mettre le levier de vitesses sur **[P]** avant l'arrêt complet du véhicule.

Soulever les bras d'essuie-glace lorsque des chutes de neige sont prévues.

Pour empêcher le gel du frein de stationnement lorsque la température extérieure est extrêmement froide, ne pas le serrer. Utiliser un bloc ou toute autre cale de roue pour empêcher les roues de tourner.

Modèles diesel

Laisser le moteur tourner au ralenti pendant quelques minutes après avoir tracté une remorque. Cette opération peut être interdite dans certains pays. Vérifier et respecter la réglementation locale en vigueur.

Système de capteurs de stationnement*

Les capteurs latéraux et centraux contrôlent les obstacles situés derrière le véhicule ; le signal sonore, l'écran audio/informations et l'écran multi-informations permettent au conducteur de connaître la distance approximative entre le véhicule et l'obstacle détecté.

■ Emplacement et portée des capteurs

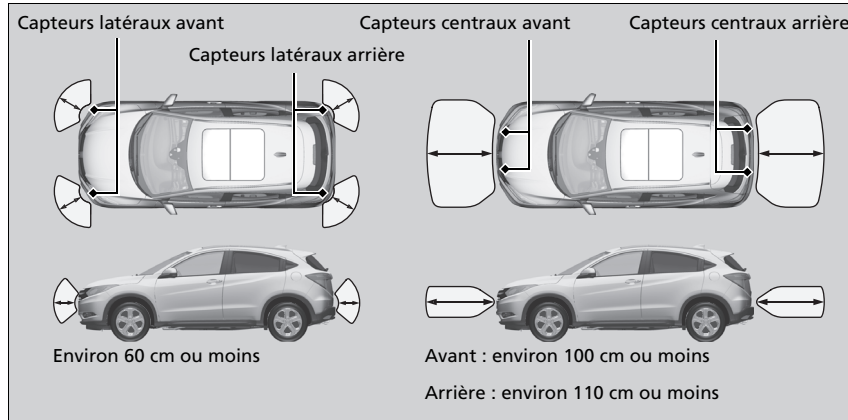

☒ Système de capteurs de stationnement*

Même lorsque le système est activé, toujours s'assurer qu'il n'y a pas d'obstacles à proximité du véhicule avant de stationner.

Le système peut ne pas fonctionner correctement lorsque :

- Les capteurs sont recouverts de neige, de glace, de boue ou de salissures.
- Le véhicule est stationné sur une surface inégale, telle que de l'herbe, des bosses ou une pente.
- Le véhicule est resté à l'extérieur par temps chaud ou froid.
- Le système est affecté par certains appareils électroniques qui génèrent des ultrasons.
- Conduite par mauvais temps.

Le système peut ne pas détecter :

- Les objets fins ou bas.
- Les matériaux qui absorbent le son tels que la neige, le coton ou l'éponge.
- Les objets placés directement sous le pare-chocs.

Ne pas placer d'accessoires sur ou à proximité des capteurs.

■ Activation et désactivation du système de capteurs de stationnement

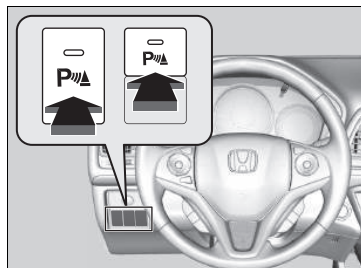

Lorsque le contacteur d'allumage est sur MARCHE **II***1, appuyer sur le bouton du système de capteurs de stationnement pour activer ou désactiver le système. Le témoin du bouton s'allume lorsque le système est activé.

Les capteurs latéraux et centraux avant commencent à détecter un obstacle lorsque le levier de vitesses est placé sur une position autre que **P** ou **R** et que la vitesse du véhicule est inférieure à 8 km/h.

Les capteurs latéraux avant et arrière et les capteurs centraux arrière commencent à détecter un obstacle lorsque le levier de vitesses est en position **R** et que la vitesse du véhicule est inférieure à 8 km/h.

Modèles avec boîte de vitesses manuelle



Le frein de stationnement doit également être desserré.

☒ Activation et désactivation du système de capteurs de stationnement

Lorsque le contacteur d'allumage est sur MARCHE **II***1, le système est dans l'état sélectionné antérieurement.

*1 : Les modèles équipés du système d'accès sans clé ont un bouton **ENGINE START/STOP** au lieu d'un contacteur d'allumage.

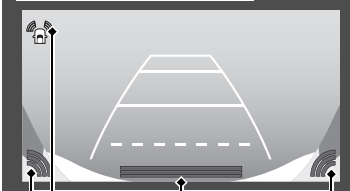
■ Lorsque la distance entre le véhicule et l'obstacle situé derrière diminue

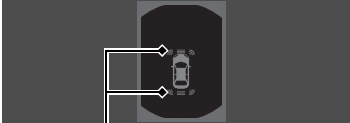
Durée du signal sonore intermittent	Distance entre le pare-chocs et l'obstacle		Témoin	Ecran Audio/Informations Ecran multi-informations
	Capteurs latéraux	Capteurs centraux		
Moyenne	—	Avant : environ 100-60 cm Arrière : environ 110-60 cm	Clignote en jaune*1	<p>Ecran Audio/Informations</p>  <p>Témoins aux endroits où le capteur détecte un obstacle.</p>  <p>Ecran multi-informations</p>  <p>Témoins aux endroits où le capteur détecte un obstacle.</p>
Courte	Environ 60-45 cm	Environ 60-45 cm	Clignote en orange	
Très courte	Environ 45-35 cm	Environ 45-35 cm		
Continue	Environ 35 cm ou moins	Environ 35 cm ou moins	Clignote en rouge	

*1 : à ce stade, seuls les capteurs centraux détectent les obstacles.

■ Désactivation de tous les capteurs arrière

1. S'assurer que le système de capteurs de stationnement n'est pas activé. Mettre le contacteur d'allumage sur la position ANTIVOL **[0]***1.
2. Appuyer sur le témoin du système de capteurs de stationnement et la maintenir enfoncée, puis mettre le contacteur d'allumage sur MARCHE **[II]***1.
3. Maintenir la touche enfoncée pendant 10 secondes. Relâcher la touche lorsque le témoin intégré à la touche clignote.
4. Appuyer à nouveau sur la touche. Le témoin intégré à la touche s'éteint.
 - Le signal sonore retentit deux fois. Les capteurs arrière sont maintenant désactivés.

Pour activer à nouveau les capteurs arrière, suivre la procédure ci-dessus. Le signal sonore retentit trois fois lorsque les capteurs arrière sont à nouveau activés.

» Désactivation de tous les capteurs arrière

Lors du passage à la position **[R]**, le témoin du système de capteurs de stationnement clignote pour rappeler que les capteurs arrière ont été désactivés.

*1 : Les modèles équipés du système d'accès sans clé ont un bouton **ENGINE START/STOP** au lieu d'un contacteur d'allumage.

A propos de la caméra arrière multi-vues

L'écran audio/informations peut afficher la vue de l'arrière de votre véhicule. L'affichage passe automatiquement à la vue arrière du véhicule lorsque le levier de vitesses est amené en position **R**.

Zone d'affichage de la caméra arrière multi-vues

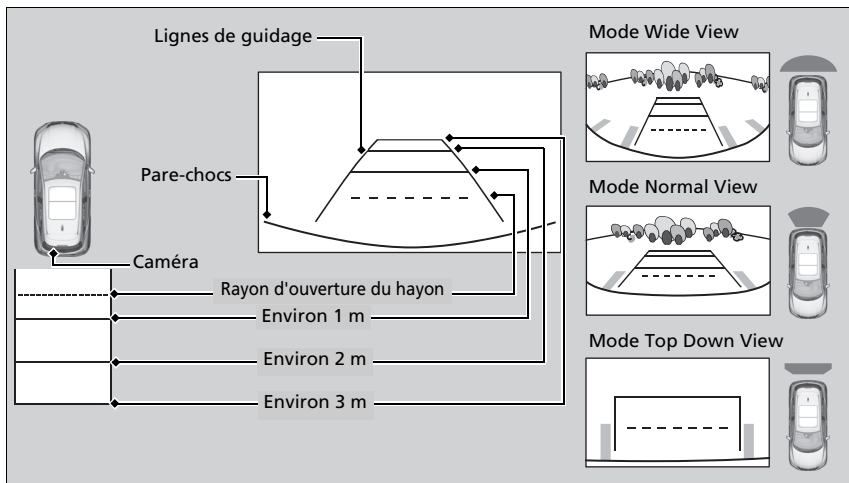

À propos de la caméra arrière multi-vues

La vue de la caméra arrière est limitée. Il n'est pas possible de voir les extrémités et la partie inférieure du pare-chocs. Grâce à son objectif spécial, les objets peuvent apparaître plus près ou plus éloignés qu'ils ne le sont dans la réalité.

Vérifier visuellement qu'il est possible de reculer en toute sécurité. Certaines conditions (climatiques, d'éclairage, de températures élevées, etc.) peuvent également limiter la vue arrière. Ne pas tenir compte uniquement de l'affichage de la vue arrière ; celle-ci ne fournit pas toutes les informations concernant les conditions derrière le véhicule.

Si l'objectif de la caméra est recouvert de poussière ou d'humidité, le nettoyer et retirer les débris à l'aide d'un chiffon humide.

* Non disponible sur tous les modèles

L'écran de recul affiche jusqu'à trois angles de caméra différents.

Appuyer sur l'icône appropriée pour changer d'angle.



: Wide View



: Normal View



: Top Down View

Si le dernier mode d'affichage utilisé était Wide ou Normal, ce mode est sélectionné lors du passage suivant au rapport **[R]**. Si Top Down View était le dernier mode utilisé avant l'arrêt du moteur, le mode Wide est sélectionné lors de l'activation suivante du contacteur d'allumage sur MARCHE **[II]***1 et du passage suivant au rapport **[R]**.

▶▶ A propos de la caméra arrière multi-vues

En sélectionnant l'icône  tandis que la caméra arrière multi-angles est affichée, il est possible de personnaliser les éléments suivants :

- **Directive fixe**

On : les lignes de guidage apparaissent lorsque vous passez en **[R]**.

Off : les lignes de guidage n'apparaissent pas.

- **Directive dynamique**

On : les lignes de guidage se déplacent en fonction de la direction donnée au volant.

Off : les lignes de guidage ne se déplacent pas.

- **Affichage**

Il est possible de modifier les paramètres **Luminosité**, le

Contraste, le **Niveau noir**, le **Couleur**, et la **Teinte** de la caméra arrière multi-angles.

Il est également possible de modifier les paramètres

Directive fixe et **Directive dynamique** à l'aide des fonctions personnalisées.

 **Fonctions personnalisées** P. 322

*1 : Les modèles équipés du système d'accès sans clé ont un bouton **ENGINE START/STOP** au lieu d'un contacteur d'allumage.

Modèles essence

Informations relatives au carburant

■ Carburant recommandé

Carburant sans plomb Premium, indice d'octane recherche de 95 ou plus

Le véhicule est conçu pour fonctionner avec du carburant super sans plomb à indice d'octane recherche de 95 ou plus. Si cet indice d'octane n'est pas disponible, il est possible d'utiliser temporairement du carburant ordinaire sans plomb d'un indice d'octane recherche de 91 ou plus. L'utilisation de carburant sans plomb classique peut provoquer des bruits métalliques au niveau du moteur et affecter ses performances. L'utilisation à long terme d'essence classique peut endommager le moteur.

■ Capacité du réservoir de carburant : 50 litres

» Informations relatives au carburant

REMARQUE

L'utilisation d'essence au plomb comporte les risques suivants :

- endommagement du système d'échappement, convertisseur catalytique compris ;
- endommagement du moteur et du circuit de carburant ;
- effets adverses sur le moteur et les autres circuits.

Carburants oxygénés

Les carburants oxygénés sont des mélanges d'essence et d'éthanol, ou d'autres éléments. Le véhicule est également conçu pour fonctionner avec du carburant oxygéné contenant jusqu'à 10 % d'éthanol par volume, et jusqu'à 22 % d'ETBE par volume, conformément à la norme EN 228. Pour plus d'informations, contacter un concessionnaire.

Modèles diesel

Informations relatives au carburant

■ Carburant recommandé

Gazole standard conforme à la norme EN 590

Sélectionner le carburant approprié, propre et de bonne qualité, en fonction des conditions climatiques et régionales. L'utilisation de carburant inapproprié peut réduire les performances du moteur.

■ Capacité du réservoir de carburant : 50 litres

» Informations relatives au carburant

REMARQUE

De sérieux dégâts peuvent survenir en cas d'utilisation d'essence dans un moteur diesel.

Le véhicule n'est pas conçu pour rouler au biodiesel (pur ou à concentration élevée, supérieure à celle spécifiée par la norme EN 590). Pour plus d'informations, contacter un concessionnaire.

Modèles essence

Ravitaillement

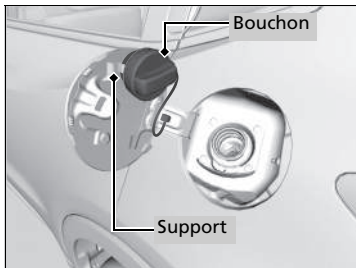
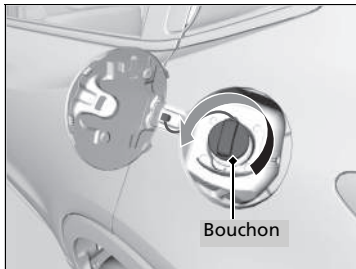
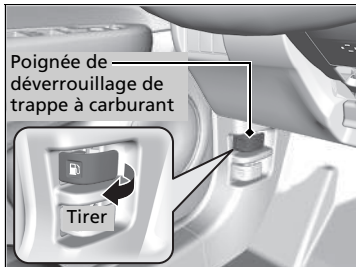

1. Stationner le véhicule à droite de la pompe de la station-service
2. Arrêter le moteur.
3. Tirer la poignée de déverrouillage de trappe à carburant située sous le tableau de bord, côté conducteur.
 - La trappe à carburant s'ouvre.
4. Dévisser lentement le bouchon de réservoir de carburant. En cas de sifflement dû à une dépressurisation d'air, attendre que cela se termine, puis continuer à tourner lentement le bouchon de réservoir de carburant pour l'ouvrir.
5. Placer le bouchon de réservoir de carburant sur son support.
6. Introduire complètement le pistolet de remplissage.
 - Lorsque le réservoir est plein, le pistolet à carburant s'arrête automatiquement. Ceci laisse de la place dans le réservoir de carburant en cas de dilatation du carburant suite à des variations de température.
7. Une fois le remplissage terminé, remettre en place le bouchon de réservoir de carburant et le visser au moins jusqu'au premier dé clic.
 - Refermer la trappe à carburant à la main.

⌘ Ravitaillement

⚠ ATTENTION

L'essence est une substance hautement inflammable et explosive. Toute manipulation de carburant expose à des risques de brûlures ou de blessures graves.

- Arrêter le moteur et s'éloigner des sources de chaleur, d'étincelles ou de flamme nue.
- Manipuler le carburant uniquement en extérieur.
- Essuyer immédiatement tout écoulement.

Le pistolet de remplissage s'arrête automatiquement pour laisser de la place dans le réservoir de carburant, afin d'éviter tout débordement dû aux variations de la température ambiante.

Ne pas continuer à ajouter du carburant après l'arrêt automatique du pistolet de remplissage. Tout ajout supplémentaire pourrait dépasser la capacité maximale du réservoir de carburant.

Modèles diesel

Ravitaillement

Le réservoir de carburant n'est pas doté d'un bouchon de réservoir de carburant. Il est possible d'insérer directement le pistolet de remplissage gazole dans le goulot de remplissage de carburant. Le réservoir se referme automatiquement lorsque le pistolet de remplissage est retiré.

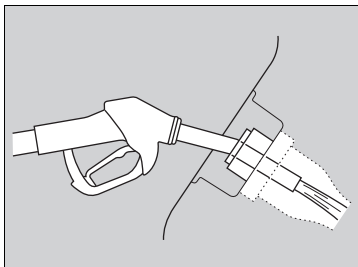
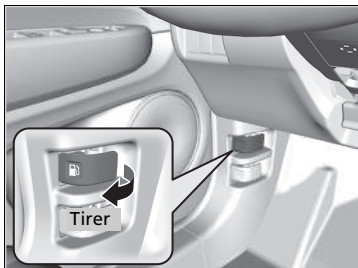

1. Stationner le véhicule à droite de la pompe de la station-service
2. Arrêter le moteur.
3. Tirer la poignée de déverrouillage de trappe à carburant située sous l'angle extérieur inférieur du tableau de bord, côté conducteur.
 - La trappe à carburant s'ouvre.
4. Introduire complètement le pistolet de remplissage.
 - Maintenir le pistolet de remplissage de niveau.
 - Lorsque le réservoir est plein, le pistolet de remplissage s'arrête automatiquement.
 - Après le remplissage, attendre environ 10 secondes avant de retirer le pistolet de remplissage.
5. Refermer la trappe à carburant à la main.

⌘ Ravitaillement

⚠ ATTENTION

Le carburant est une substance hautement inflammable et explosive. Toute manipulation de carburant expose à des risques de brûlures ou de blessures graves.

- Arrêter le moteur et s'éloigner des sources de chaleur, d'étincelles ou de flamme nue.
- Manipuler le carburant uniquement en extérieur.
- Essuyer immédiatement tout écoulement.

Seuls les pistolets de remplissage de gazole disponibles en station-service peuvent être utilisés.

Le pistolet de remplissage s'arrête automatiquement pour laisser de la place dans le réservoir de carburant, afin d'éviter tout débordement dû aux variations de la température ambiante.

Ne pas continuer à ajouter du carburant après l'arrêt automatique du pistolet de remplissage. Tout ajout supplémentaire pourrait dépasser la capacité maximale du réservoir de carburant.

S'il est nécessaire de faire le plein du véhicule depuis un conteneur de carburant portable, utiliser l'entonnoir fourni avec le véhicule.

⌘ **Plein avec un bidon de carburant** P. 605

Economiser du carburant

La consommation de carburant dépend de plusieurs paramètres, parmi lesquels les conditions de conduite, les habitudes de conduite du conducteur, l'état du véhicule et son chargement. Ces paramètres (ajoutés à d'autres paramètres) permettent ou pas d'atteindre la consommation nominale du véhicule.

Entretien et économie de carburant

Il est possible d'optimiser la consommation de carburant grâce à un entretien approprié du véhicule.

Le véhicule doit toujours être entretenu conformément aux symboles du système de rappel d'entretien qui s'affichent à l'écran multi-informations. Sur les véhicules qui ne sont pas équipés d'un système de rappel d'entretien, suivre le programme de maintenance figurant dans le carnet d'entretien fourni avec le véhicule.

Sur les véhicules sans carnet d'entretien, suivre le programme d'entretien du manuel du propriétaire. Si nécessaire, consulter le carnet de garantie.

Programme de maintenance* P. 494

- Utiliser une huile moteur de viscosité recommandée par l'étiquette de certification ACEA ou API.
- Veiller à ce que la pression des pneus demeure conforme à celle spécifiée.
- Ne pas charger le véhicule de manière excessive.
- Faire en sorte que le véhicule reste propre. Une accumulation de neige ou de boue au niveau du soubassement du véhicule augmente le poids de ce dernier et accroît sa résistance aérodynamique.

Economiser du carburant

Le calcul direct est la méthode recommandée pour déterminer la consommation réelle de carburant en cours de conduite.

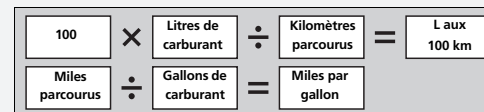

* Non disponible sur tous les modèles

Accessoires

Lors de la pose d'accessoires, s'assurer de respecter les points suivants :

- Ne pas installer d'accessoires sur le pare-brise. Ils risquent d'entraver la visibilité et d'affecter la capacité de réaction du conducteur aux conditions de la route.
- Ne poser aucun accessoire sur les surfaces marquées SRS Airbag, sur les côtés ou les dossiers des sièges avant, sur les montants avant ou latéraux ou à proximité des vitres latérales. Les accessoires montés à ces endroits peuvent interférer avec le fonctionnement des airbags du véhicule ou peuvent être propulsés sur le conducteur ou un autre occupant si les airbags se déploient.
- S'assurer que la pose d'accessoires électroniques n'entraîne pas de surcharge des circuits électriques et n'affecte en rien le bon fonctionnement du véhicule.
 - **Fusibles** P. 591
- Avant de poser un accessoire électronique, demander à l'installateur de contacter un concessionnaire pour se faire aider. Si possible, demander au concessionnaire de procéder à une inspection finale de l'installation.

Modifications

Ne pas modifier le véhicule ou utiliser de composants d'une autre marque que Honda qui risquent de nuire à la tenue de route, la stabilité et la fiabilité du véhicule.

Les performances globales du véhicule peuvent être affectées. Toujours s'assurer que l'ensemble de l'équipement est correctement installé et entretenu, et qu'il est conforme à la réglementation nationale et locale en vigueur.

Accessoires et modifications

ATTENTION

Les accessoires ou modifications non appropriés peuvent affecter la tenue de route, la stabilité et les performances du véhicule, et provoquer un accident pouvant entraîner des blessures parfois mortelles.

Observer l'ensemble des consignes du présent manuel d'utilisation relatives aux accessoires et modifications.

Lorsqu'ils sont correctement installés, les téléphones portables, alarmes, radios bidirectionnelles, antennes radio et systèmes audio de faible puissance ne doivent pas gêner le bon fonctionnement des systèmes du véhicule commandés par ordinateur, tels que les airbags et le système de freinage antiblocage.

Il est recommandé d'utiliser des accessoires d'origine Honda pour garantir leur bon fonctionnement sur le véhicule.

Entretien

Ce chapitre porte sur l'entretien de base.



Avant de procéder à l'entretien

Inspection et entretien	486
Sécurité pendant l'entretien	487
Pièces et liquides utilisés lors d'un entretien	488
A propos de l'entretien	488

Programme de rappel d'entretien*

489

Entretien sous le capot

Éléments d'entretien sous le capot	502
Ouverture du capot	504
Huile moteur recommandée	505, 506
Vérification du niveau d'huile	507
Appoint d'huile moteur	509

Liquide de refroidissement (moteur)	510, 512
Liquide de transmission	514
Liquide de frein/d'embrayage	515
Remplissage du liquide lave-glace	516
Filtre à carburant	516

Régénération du filtre à particules

diesel (FAP)*

517

Remplacement des lampes

519

Contrôle et entretien des balais d'essuie-glace

530

Contrôle et entretien des pneumatiques

Contrôle des pneumatiques	534
Indicateurs d'usure	535
Durée de service des pneumatiques	535

Remplacement des pneumatiques	536
Permutation des pneumatiques	537
Dispositifs de traction pour conditions enneigées	538

Batterie

540

Entretien de la télécommande

Remplacement de la pile bouton

544

Entretien du système de commande

de la climatisation

546

Nettoyage

Entretien de l'habitacle	549
Entretien extérieur	551

* Non disponible sur tous les modèles

Inspection et entretien

Pour votre sécurité, effectuer toutes les inspections et tous les entretiens indiqués afin de maintenir le véhicule en bon état. En cas d'anomalies (bruit, odeur, niveau de liquide de frein bas, traces d'huile au sol, etc.), faire inspecter le véhicule par un concessionnaire. Pour obtenir des informations détaillées sur la maintenance et les différentes inspections, se reporter au carnet d'entretien fourni avec le véhicule ou le programme de maintenance du manuel du propriétaire.

➤ **Programme de maintenance** * P. 494

Types d'inspection et d'entretien

■ Inspections quotidiennes

Procéder aux inspections avant d'entreprendre de longs voyages, lors du nettoyage du véhicule ou du plein.

■ Inspections périodiques

- Vérifier le niveau du liquide de frein tous les mois.
 - **Liquide de frein/d'embrayage** P. 515
- Vérifier la pression des pneus tous les mois. Rechercher la présence d'usure et d'objets étrangers sur la bande de roulement.
 - **Contrôle et entretien des pneumatiques** P. 534
- Vérifier le fonctionnement de l'éclairage extérieur tous les mois.
 - **Remplacement des lampes** P. 519
- Vérifier l'état des balais d'essuie-glace au minimum tous les six mois.
 - **Contrôle et entretien des balais d'essuie-glace** P. 530

Sécurité pendant l'entretien

Certaines des consignes de sécurité les plus importantes sont indiquées dans le présent manuel. Toutefois, il est impossible de prévenir tous les risques associés à un entretien. C'est au conducteur de décider s'il se sent apte à exécuter une tâche donnée.

Entretien : sécurité

- Pour réduire les risques potentiels d'incendie ou d'explosion, ne pas approcher de cigarettes, d'étincelles ou de flammes de la batterie et des pièces du circuit d'alimentation en carburant.
- Ne jamais laisser de chiffons, tissus ou autres objets inflammables sous le capot.
 - La chaleur émanant du moteur et de l'échappement peut les enflammer et provoquer un incendie.
- Pour nettoyer les pièces, utiliser un produit de dégraissage ou de nettoyage de pièces en vente dans le commerce. Ne pas utiliser de carburant.
- Porter des lunettes et vêtements de protection lors d'une intervention sur la batterie ou de l'utilisation d'air comprimé.
- Les gaz d'échappement du moteur contiennent du monoxyde de carbone. Ce gaz toxique peut entraîner la mort.
 - Avant de faire tourner le moteur, s'assurer que la zone de travail est suffisamment aérée.

Sécurité du véhicule

- Le véhicule doit être à l'arrêt.
 - S'assurer que le véhicule est stationné sur une surface plane, que le frein de stationnement est bien serré et que le moteur est arrêté.
- Faire attention aux pièces chaudes car elles peuvent provoquer des brûlures.
 - S'assurer que le moteur et le système d'échappement aient complètement refroidi avant de toucher les pièces du véhicule.
- Faire attention aux pièces mobiles car elles peuvent causer des blessures.
 - Ne pas faire tourner le moteur si les instructions ne l'indiquent pas et ne pas approcher les mains ou les membres des pièces mobiles.
 - Ne pas ouvrir le capot lorsque la fonction d'arrêt automatique au ralenti est activée.

⚠ Sécurité pendant l'entretien

⚠ ATTENTION

Si l'entretien de ce véhicule n'est pas effectué correctement ou si un problème n'est pas corrigé avant de prendre la route, un accident peut survenir, pouvant entraîner des blessures graves ou mortelles.

Toujours suivre les recommandations et programmes d'inspection et de maintenance mentionnés dans le présent manuel du propriétaire/carnet d'entretien.

⚠ ATTENTION

Le non-respect des recommandations et instructions d'entretien peut entraîner des blessures graves ou mortelles.

Toujours suivre les procédures et recommandations figurant dans le présent manuel d'utilisation.

Pièces et liquides utilisés lors d'un entretien

Il est recommandé d'utiliser des pièces et liquides d'origine Honda lors des opérations d'entretien et de réparation effectués sur le véhicule. Les pièces d'origine Honda sont fabriquées selon les mêmes critères de qualité supérieure que celles utilisées dans les véhicules Honda.

A propos de l'entretien

Si votre véhicule est équipé du système de rappel d'entretien, l'affichage multi-information vous indique quand un entretien doit être effectué sur votre véhicule. Se reporter au carnet d'entretien fourni avec le véhicule pour obtenir une explication des codes d'opérations d'entretien qui s'affichent à l'écran.

➤ **Système de rappel d'entretien*** P. 489

Si le véhicule n'est pas équipé du système de rappel d'entretien, suivre les programmes de maintenance figurant dans le carnet d'entretien fourni avec le véhicule.

Si le véhicule est fourni sans carnet d'entretien, suivre le programme de maintenance du présent manuel d'utilisation.

➤ **Programme de maintenance*** P. 494

▶▶ Pièces et liquides utilisés lors d'un entretien

Modèles diesel

REMARQUE

Ne pas appuyer exagérément sur le capot moteur. Ceci risque d'endommager le capot moteur ou des composants.

▶▶ A propos de l'entretien

Modèles avec système de rappel d'entretien

Pour partir avec le véhicule en dehors des pays dans lesquels s'applique le système de rappel d'entretien, consulter un concessionnaire pour savoir comment enregistrer les informations relatives au système de rappel d'entretien et programmer les entretiens selon les conditions applicables au pays de destination.

Ce système fournit des informations sur les opérations d'entretien qui doivent être effectuées. Les opérations d'entretien sont représentées par un code et une icône. Le système vous indique le nombre de jours restant à parcourir avant d'emmener le véhicule chez un concessionnaire.

Lorsque la date du prochain entretien est imminente ou passée depuis peu, une icône d'avertissement apparaît également sur l'affichage multi-information à chaque fois que le contacteur d'allumage se trouve sur MARCHE *1.

*1 : Les modèles équipés du système d'accès sans clé ont un bouton **ENGINE START/STOP** au lieu d'un contacteur d'allumage.



* Non disponible sur tous les modèles

▣ Système de rappel d'entretien*

Vous avez la possibilité de choisir qu'un message d'avertissement correspondant s'affiche en plus de l'icône d'avertissement sur l'affichage multi-information.

Le programme de maintenance peut afficher des informations incorrectes si la batterie est débranchée ou retirée pendant une période prolongée. Le cas échéant, consulter un concessionnaire.

■ Affichage des informations de rappel d'entretien

1. Mettre le contacteur d'allumage en position MARCHÉ *1.
2. Appuyer plusieurs fois sur la touche  (informations) jusqu'à ce que les opérations de maintenance apparaissent sur l'écran multi-informations.

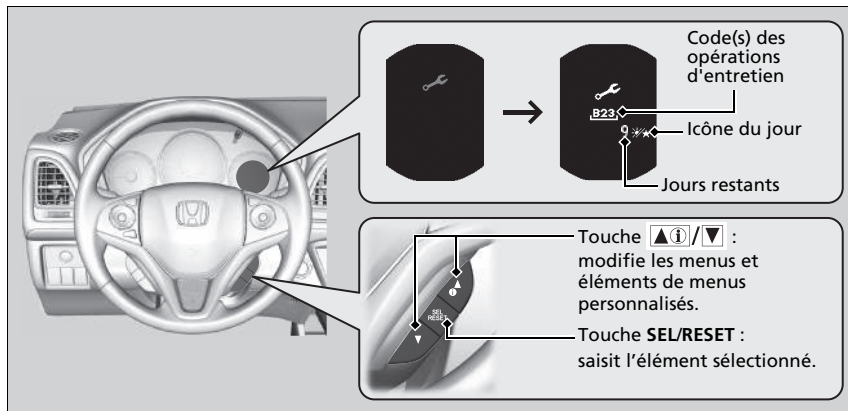







Le témoin de message système (ⓘ) apparaît en même temps que les informations de rappel d'entretien.

▣ Affichage des informations de rappel d'entretien

En fonction des conditions d'utilisation du moteur et de l'état de l'huile moteur, le système calcule le nombre de jours restant à parcourir avant l'exécution du prochain entretien.

*1 : Les modèles équipés du système d'accès sans clé ont un bouton **ENGINE START/STOP** au lieu d'un contacteur d'allumage.

Icônes d'avertissement et informations de rappel d'entretien de l'affichage multi-information

Icône d'avertissement (orange)	Informations de rappel d'entretien	Explication	Informations
<p>ENTRETIENS A VENIR</p> 		<p>Une ou plusieurs opérations d'entretien doivent être effectuées sous 30 jours. Les jours restants sont estimés d'après vos conditions de conduite.</p>	<p>Le nombre de jours restants est actualisé quotidiennement.</p>
<p>ENTRETIENS IMMINENTS</p> 		<p>Une ou plusieurs opérations d'entretien doivent être effectuées sous 10 jours. Les jours restants sont estimés d'après vos conditions de conduite.</p>	<p>L'entretien indiqué doit être effectué dès que possible.</p>
<p>ENTRETIENS DEPASSES</p> 		<p>L'opération d'entretien indiquée n'a toujours pas été effectuée après que le décompte des jours restants ait atteint 0.</p>	<p>L'échéance de l'entretien a expiré. L'entretien doit être effectué immédiatement et le système de rappel d'entretien réinitialisé.</p>

■ Opérations de rappel d'entretien

Les opérations d'entretien qui apparaissent sur l'affichage multi-information sont indiquées par un code et une icône.

Pour consulter l'explication des codes et des icônes de rappel d'entretien, se reporter au carnet d'entretien fourni avec le véhicule.

■ Disponibilité du système de rappel d'entretien

Même si l'information de rappel d'entretien apparaît sur l'écran multi-informations lorsque l'on appuie sur la touche  (informations), ce système n'est pas disponible dans tous les pays. Se reporter au carnet d'entretien fourni avec le véhicule, ou demander au concessionnaire s'il est possible d'utiliser le système de rappel d'entretien.

☒ Disponibilité du système de rappel d'entretien

Si vous projetez de partir avec votre véhicule en dehors des pays dans lesquels s'applique le système de rappel d'entretien, consultez un concessionnaire pour savoir comment enregistrer les informations relatives au système de rappel d'entretien et programmez les entretiens selon les conditions applicables au pays de destination.

Réinitialisation de l'affichage

Si vous effectuez vous-même l'entretien, vous devez réinitialiser l'affichage des informations de rappel d'entretien.

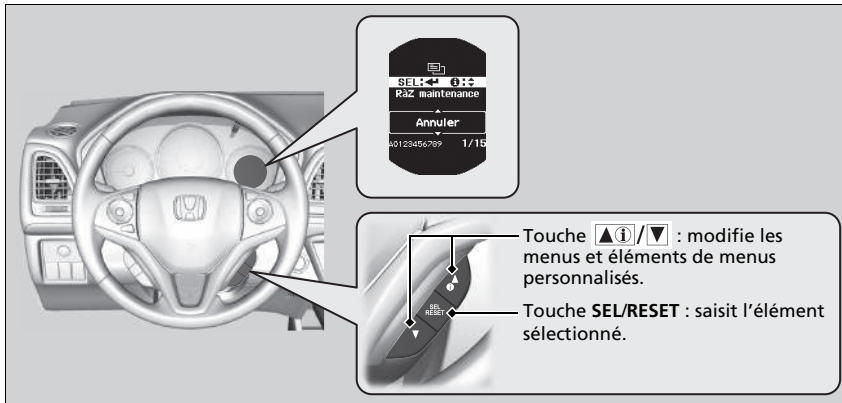

1. Mettre le contacteur d'allumage en position MARCHE *1.
2. Passer à l'écran **Infos maintenance**.
Fonctions personnalisées P. 136
3. Appuyer sur le bouton **SEL/RESET**.
 ► Le mode de réinitialisation des informations de rappel d'entretien apparaît sur l'écran multi-informations.
4. Sélectionner un code d'entretien à réinitialiser avec la touche ▲i/▼, puis appuyer sur la touche **SEL/RESET**.
 ► Le code d'entretien disparaît.

Pour annuler le mode de réinitialisation des informations de rappel d'entretien, sélectionner **Annuler**, puis appuyer sur la touche **SEL/RESET**.

*1 : Les modèles équipés du système d'accès sans clé ont un bouton **ENGINE START/STOP** au lieu d'un contacteur d'allumage.

Reinitialisation de l'affichage

REMARQUE

Tout défaut de réinitialisation des informations de rappel d'entretien après un entretien entraîne l'affichage de périodicités d'entretien incorrectes, ce qui peut provoquer d'importants problèmes mécaniques.

Le concessionnaire réinitialise l'affichage des informations de rappel d'entretien une fois l'entretien requis terminé. Si une personne autre qu'un concessionnaire effectue l'entretien, le propriétaire du véhicule doit réinitialiser lui-même l'affichage des informations de rappel d'entretien.

Si le véhicule est fourni avec le carnet d'entretien, ce dernier comprend le programme de maintenance du véhicule. Pour les véhicules sans carnet d'entretien, se reporter au programme de maintenance suivant.

Le programme de maintenance indique la maintenance minimum requise devant être effectuée pour garantir le bon fonctionnement du véhicule. Selon les régions et les climats, des entretiens complémentaires peuvent être nécessaires. Consulter le carnet de garantie pour de plus amples informations.

Les travaux d'entretien doivent être effectués par des techniciens disposant de la formation et de l'équipement requis. Votre concessionnaire répond à tous ces critères.

Modèles essence

Sauf modèles destinés à l'Europe

Entretien à effectuer en fonction de la distance ou du temps indiqué, selon première échéance.	km X 1 000	20	40	60	80	100	120	140	160	180	200
	mois	12	24	36	48	60	72	84	96	108	120
Remplacer l'huile moteur	Conditions normales	Tous les 10 000 km ou tous les ans									
	Conditions difficiles	Tous les 5 000 km ou tous les 6 mois									
Remplacer le filtre à huile moteur	Conditions normales	Tous les 20 000 km ou 2 ans									
	Conditions difficiles	Tous les 10 000 km ou tous les ans									
Remplacer l'élément de filtre à air*1	Tous les 30 000 km										
Inspecter le jeu des soupapes	Tous les 120 000 km*2										
Remplacer le filtre à carburant*3					•					•	
Remplacer les bougies d'allumage	Type iridium	Tous les 100 000 km									
Inspecter les courroies d'entraînement			•		•		•		•		•
Inspecter le régime de ralenti							•				
Remplacer le liquide de refroidissement moteur	Après 200 000 km ou 10 ans, puis tous les 100 000 km ou tous les 5 ans										

*1 : Certains pays exigent uniquement un programme d'entretien strict : se reporter au carnet de garantie local.

*2 : Méthode sensorielle

Régler les soupapes lors de l'entretien des 120 000 km si elles sont bruyantes.

*3 : Se reporter à la page 516 pour obtenir les informations de remplacement dans le cas de conditions d'utilisation difficiles.

Entretien à effectuer en fonction de la distance ou du temps indiqué, selon première échéance.	km X 1 000	20	40	60	80	100	120	140	160	180	200								
	mois	12	24	36	48	60	72	84	96	108	120								
Remplacer le liquide de boîte de vitesse	MT (Boîte de vitesses manuelle)	Conditions normales										Tous les 120 000 km ou tous les 6 ans							
		Conditions difficiles												•			•		
	CVT		•		•		•		•		•								
Inspecter les freins avant et arrière												Tous les 10 000 km ou tous les 6 mois							
Remplacer le liquide de frein												Tous les 3 ans							
Remplacer le filtre à poussière et à pollen	•	•	•	•	•	•	•	•	•	•	•								
Vérifier la date de péremption sur le flacon du kit de réparation provisoire*												Tous les ans							
Tourner les pneumatiques (vérifier leur pression et leur état au moins une fois par mois)												Tous les 10 000 km							
Inspecter visuellement les éléments suivants :																			
Embouts de biellette de direction, boîtier de direction et caches												Tous les 10 000 km ou tous les 6 mois							
Composants de la suspension																			
Cache-poussière de l'arbre d'entraînement																			
Flexibles et conduites de frein (ABS compris)																			
Niveau et état de tous les liquides																			
Système d'échappement	•	•	•	•	•	•	•	•	•	•	•								
Conduites et raccords d'alimentation en carburant																			

Si le véhicule est utilisé dans des conditions difficiles, les périodicités pour conditions difficiles du programme de maintenance doivent être appliquées aux éléments suivants.

Eléments	Condition
Huile moteur et filtre	A, B, C, D et E
Liquide de transmission	B et D

▣ Programme de maintenance*

Les conditions de conduite sont considérées comme difficiles dans les situations suivantes :

- A. Moins de 8 km ou 16 km parcourus par trajet à des températures inférieures au point de congélation.
- B. Température extrêmement élevée, supérieure à 35 °C.
- C. Ralenti prolongé ou longues périodes de la fonction « stop-and-go ».
- D. Traction d'une remorque, barres de toit chargées ou route de montagne.
- E. Routes boueuses, poussiéreuses ou dégivrées.

* Non disponible sur tous les modèles

Modèles diesel

Sauf modèles destinés à l'Europe

Entretien à effectuer en fonction de la distance ou du temps indiqué, selon première échéance.	km X 1 000	20	40	60	80	100	120	140	160	180	200
	mois	12	24	36	48	60	72	84	96	108	120
Remplacer l'huile moteur et le filtre à huile	Conditions normales	Tous les 10 000 km ou tous les ans									
	Conditions difficiles	Tous les 5 000 km ou tous les 6 mois									
Remplacer l'élément de filtre à air	Tous les 30 000 km										
Remplacer le filtre à carburant	Tous les 30 000 km										
Inspecter les courroies d'entraînement		•		•		•		•		•	
Remplacer le liquide de refroidissement moteur					•				•		

Entretien à effectuer en fonction de la distance ou du temps indiqué, selon première échéance.	km X 1 000	20	40	60	80	100	120	140	160	180	200																																																
	mois	12	24	36	48	60	72	84	96	108	120																																																
Remplacer le liquide de boîte de vitesse	MT (Boîte de vitesses manuelle)	Conditions normales					•																																																				
		Conditions difficiles			•		•			•																																																	
Inspecter les freins avant et arrière	Tous les 10 000 km ou tous les 6 mois																																																										
Remplacer le liquide de frein	Tous les 3 ans																																																										
Remplacer le filtre à poussière et à pollen	•	•	•	•	•	•	•	•	•	•	•																																																
Vérifier la date de péremption sur le flacon du kit de réparation provisoire*	•	•	•	•	•	•	•	•	•	•	•																																																
Tourner les pneumatiques (vérifier leur pression et leur état au moins une fois par mois)	Tous les 10 000 km																																																										
Inspecter visuellement les éléments suivants :																																																											
Embouts de biellette de direction, boîtier de direction et caches	Tous les 10 000 km ou tous les 6 mois																																																										
Composants de la suspension																																																											
Cache-poussière de l'arbre d'entraînement	<table border="1" style="width: 100%; height: 100%; text-align: center;"> <tr> <td>Flexibles et conduites de frein (ABS compris)</td> <td></td><td></td><td></td><td></td><td></td><td></td><td></td><td></td><td></td><td></td><td></td> </tr> <tr> <td>Niveau et état de tous les liquides</td> <td></td><td></td><td></td><td></td><td></td><td></td><td></td><td></td><td></td><td></td><td></td> </tr> <tr> <td>Système d'échappement</td> <td>•</td><td>•</td><td>•</td><td>•</td><td>•</td><td>•</td><td>•</td><td>•</td><td>•</td><td>•</td><td>•</td> </tr> <tr> <td>Conduites et raccords d'alimentation en carburant</td> <td></td><td></td><td></td><td></td><td></td><td></td><td></td><td></td><td></td><td></td><td></td> </tr> </table>											Flexibles et conduites de frein (ABS compris)												Niveau et état de tous les liquides												Système d'échappement	•	•	•	•	•	•	•	•	•	•	•	Conduites et raccords d'alimentation en carburant											
Flexibles et conduites de frein (ABS compris)																																																											
Niveau et état de tous les liquides																																																											
Système d'échappement												•	•	•	•	•	•	•	•	•	•	•																																					
Conduites et raccords d'alimentation en carburant																																																											
Flexibles et conduites de frein (ABS compris)																																																											
Niveau et état de tous les liquides																																																											
Système d'échappement																																																											
Conduites et raccords d'alimentation en carburant																																																											

* Non disponible sur tous les modèles

Si le véhicule est utilisé dans des conditions difficiles, les périodicités pour conditions difficiles du programme de maintenance doivent être appliquées aux éléments suivants.

Eléments	Condition
Huile moteur et filtre	A, B, C, D et E
Liquide de boîte de vitesses manuelle	B et D

►► Programme de maintenance*

Les conditions de conduite sont considérées comme difficiles dans les situations suivantes :

- A. Moins de 8 km ou 16 km parcourus par trajet à des températures inférieures au point de congélation.
- B. Température extrêmement élevée, supérieure à 35 °C.
- C. Ralenti prolongé ou longues périodes de la fonction « stop-and-go ».
- D. Traction d'une remorque, barres de toit chargées ou route de montagne.
- E. Routes boueuses, poussiéreuses ou dégivrées.

Enregistrement de l'entretien (véhicules sans carnet d'entretien)

Sauf modèles destinés à l'Europe

Demander au concessionnaire d'enregistrer toutes les opérations d'entretien nécessaires ci-dessous. Conserver les récépissés de toutes les interventions effectuées sur le véhicule.

Km ou mois	Date	Signature ou cachet
20 000 km (ou 12 mois)		
40 000 km (ou 24 mois)		
60 000 km (ou 36 mois)		
80 000 km (ou 48 mois)		
100 000 km (ou 60 mois)		
120 000 km (ou 72 mois)		
140 000 km (ou 84 mois)		
160 000 km (ou 96 mois)		
180 000 km (ou 108 mois)		
200 000 km (ou 120 mois)		

Éléments d'entretien sous le capot

Modèles essence

Bouchon de remplissage d'huile moteur

Type à conduite à droite

Liquide de freins (bouchon noir)

Type à conduite à droite

Modèles avec boîte de vitesses manuelle

Liquide d'embrayage (bouchon gris clair)

Liquide lave-glace (bouchon bleu)

Jauge de niveau d'huile moteur (orange)

Bouchon de radiateur

Type à conduite à gauche

Liquide de freins (bouchon noir)

Batterie

Réservoir de réserve de liquide de refroidissement moteur

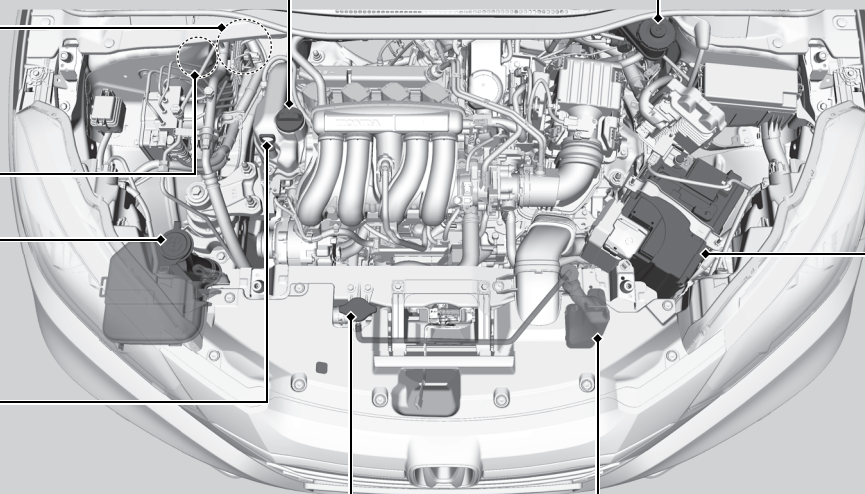

Modèles diesel

Bouchon de remplissage d'huile moteur

Véhicule type conduite à droite

Liquide de frein
(bouchon noir)

Véhicule type conduite à droite

Liquide
d'embrayage
(bouchon gris clair)

Liquide lave-glace
(bouchon bleu)

Bouchon de radiateur

Jauge de niveau d'huile
moteur (poignée orange)

Modèle à conduite à gauche

Liquide de frein
(bouchon noir)

Batterie

Réservoir de réserve de liquide de
refroidissement moteur

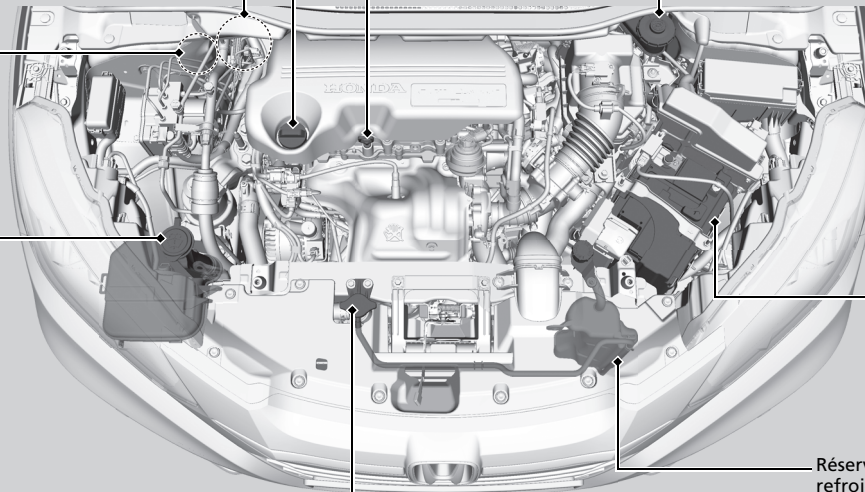

Ouverture du capot

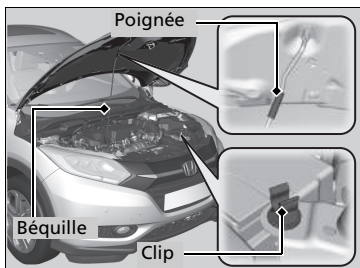
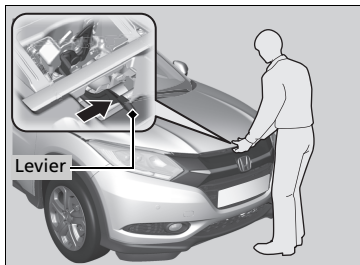
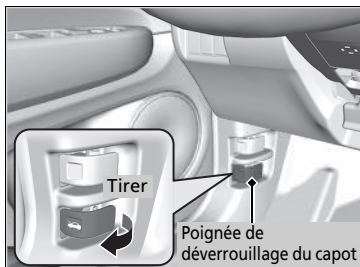

1. Stationner le véhicule sur une surface plane et serrer le frein de stationnement.
2. Tirer la poignée de déverrouillage du capot située sous le tableau de bord, côté conducteur.
 - Le capot s'entrouvre.

3. Pousser le levier de verrouillage du capot situé au centre du capot pour déverrouiller le mécanisme de verrouillage et ouvrir le capot.

4. Saisir la béquille par la poignée et la dégager du clip. Engager la béquille dans le capot.

Pour fermer le capot, retirer la béquille, l'insérer dans le clip et abaisser doucement le capot. Lorsque le capot se trouve à environ 30 cm de hauteur, retirer la main et laisser tomber le capot.

►► Ouverture du capot

REMARQUE

Ne pas ouvrir le capot lorsque les essuie-glaces sont relevés. Le capot heurtera les essuie-glaces au risque d'endommager le capot ou les essuie-glaces.

Modèles diesel

REMARQUE

Ne pas appuyer exagérément sur le capot moteur. Ceci risque d'endommager le capot moteur ou des composants.

Après avoir fermé le capot, vérifier qu'il est bien verrouillé.

Si le levier de verrouillage du capot est dur ou si le capot peut être ouvert sans soulever le levier, il est nécessaire de nettoyer et de lubrifier le mécanisme.

Ne pas ouvrir le capot lorsque la fonction d'arrêt automatique au ralenti est activée.

Modèles essence

Huile moteur recommandée

L'huile contribue largement aux performances et à la longévité du moteur. L'utilisation d'huile détériorée ou en quantité insuffisante risque d'endommager le moteur ou d'entraîner un dysfonctionnement de ce dernier.

Modèles destinés à l'Europe

- Huile moteur Honda #1.0
- Huile écologique Honda
- ACEA A3/B3
- ACEA A5/B5

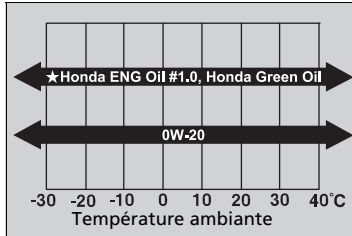

Utiliser une huile moteur en vente dans le commerce dont la viscosité est adaptée à la température ambiante, comme indiqué.

L'huile moteur Honda #1.0 est formulée pour améliorer l'économie de carburant.

Si les huiles Honda ENG Oil #1.0, Honda Green Oil ou 0W-20 ne sont pas disponibles, utiliser les huiles 0W-30 ou 5W-30.

Sauf modèles destinés à l'Europe

- Huile moteur d'origine Honda
- Huile économique de classe de service API SM ou supérieure

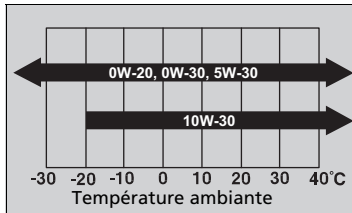

Utiliser une huile moteur d'origine Honda ou toute autre huile commercialisée dont la viscosité SAE est adaptée à la température ambiante, comme indiqué.

L'huile 0W-20 est formulée pour améliorer la consommation de carburant.

► Huile moteur recommandée

Additifs d'huile moteur

Votre véhicule ne nécessite pas d'additifs d'huile. Ces produits risquent d'affecter les performances et la durée de vie du moteur.

Une huile ACEA est disponible uniquement pour les modèles destinés à l'Europe.

Modèles diesel

Huile moteur recommandée

L'huile contribue largement aux performances et à la longévité du moteur. L'utilisation d'huile détériorée ou en quantité insuffisante risque d'endommager le moteur ou d'entraîner un dysfonctionnement de ce dernier.

- **Huile pour moteur diesel Honda #1.0**
- **ACEA C2/C3**

Modèles destinés à l'Europe

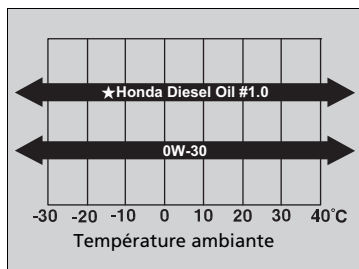

Utiliser une huile moteur en vente dans le commerce dont la viscosité est adaptée à la température ambiante, comme indiqué.

L'huile pour moteur diesel Honda #1.0 est formulée pour améliorer l'économie de carburant.

Sauf modèles destinés à l'Europe

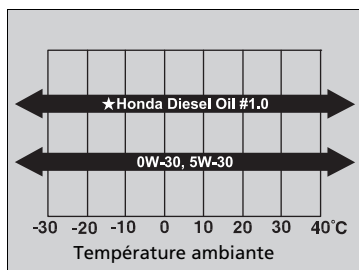

Utiliser une huile moteur en vente dans le commerce dont la viscosité est adaptée à la température ambiante, comme indiqué.

L'huile pour moteur diesel Honda #1.0 est formulée pour améliorer l'économie de carburant.

⊠ Huile moteur recommandée

Additifs d'huile moteur
Votre véhicule ne nécessite pas d'additifs d'huile. Ces produits risquent d'affecter les performances et la durée de vie du moteur.

Vérification du niveau d'huile

Il est recommandé de vérifier le niveau d'huile moteur à chaque plein.

Stationner le véhicule sur une surface plane.

Après avoir arrêté le moteur, patienter environ trois minutes avant de vérifier le niveau d'huile.

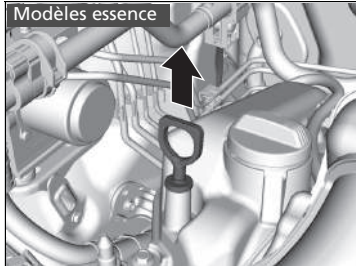

1. Retirer la jauge de niveau (orange).
2. Essuyer la jauge de niveau avec un chiffon propre ou un essuie-tout.
3. L'insérer de nouveau jusqu'au fond de l'orifice.

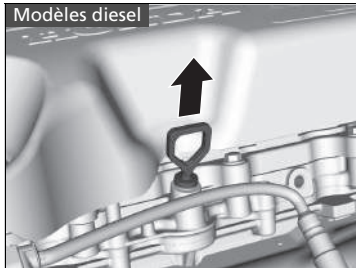

☒ Vérification du niveau d'huile

Si le niveau d'huile se trouve près ou sous le repère inférieur, ajouter de l'huile lentement en veillant à ne pas dépasser le repère supérieur.

La quantité d'huile consommée dépend de la façon dont le véhicule est conduit, et des conditions routières et climatiques. Le taux de consommation d'huile peut atteindre 1 litre pour 1 000 km.

La consommation peut être plus importante lorsque le moteur est neuf.

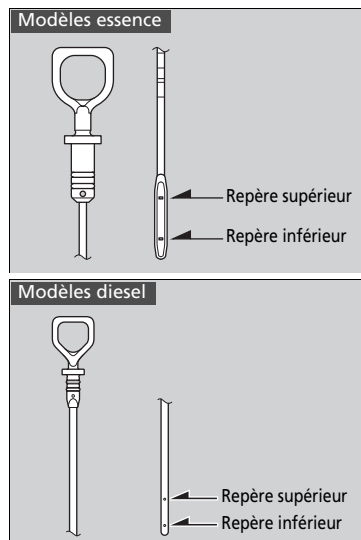

4. Retirer de nouveau la jauge et vérifier le niveau. Il doit se trouver entre les repères supérieur et inférieur. Faire l'appoint d'huile le cas échéant.

Appoint d'huile moteur

Modèles essence

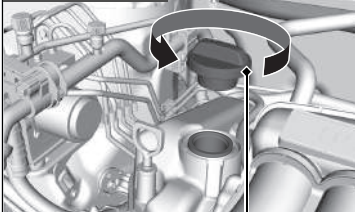

Bouchon de remplissage d'huile moteur

Modèles diesel

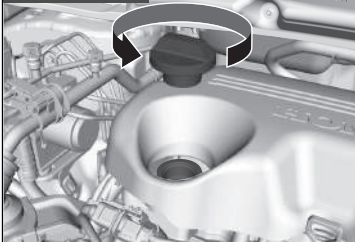

1. Dévisser et retirer le bouchon de remplissage d'huile moteur.
2. Ajouter de l'huile lentement.
3. Remettre en place le bouchon de remplissage d'huile moteur et le serrer fermement.
4. Attendre trois minutes et vérifier à nouveau le niveau d'huile moteur à l'aide de la jauge.

⌘ Appoint d'huile moteur

REMARQUE

Ne pas ajouter d'huile moteur au-delà du repère supérieur. Une quantité excessive d'huile moteur peut engendrer des fuites et une détérioration du moteur.

En cas d'écoulement d'huile, essuyer immédiatement. L'huile répandue risque d'endommager les composants du compartiment moteur.

Modèles essence

Liquide de refroidissement (moteur)

Liquide de refroidissement spécifié : antigel toutes saisons/liquide de refroidissement type 2 Honda

Il s'agit d'un liquide de refroidissement pré-mélangé à 50 % antigel et 50 % eau. Ne pas ajouter d'antigel pur ni d'eau.

Il est recommandé de vérifier le niveau du liquide de refroidissement moteur à chaque plein. Vérifier tout d'abord le réservoir de réserve. S'il est complètement vide, vérifier également le niveau du liquide de refroidissement dans le radiateur. Faire l'appoint de liquide de refroidissement moteur en conséquence.

Réservoir de réserve

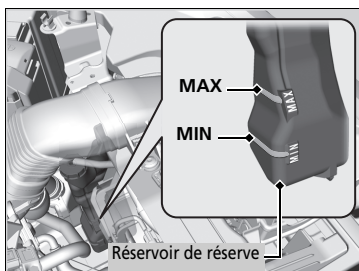

1. Vérifier la quantité du liquide de refroidissement dans le réservoir de réserve.

2. Si le niveau du liquide de refroidissement est inférieur au repère **MIN**, ajouter du liquide de refroidissement spécifié jusqu'au repère **MAX**.
3. Contrôler l'étanchéité du circuit de refroidissement.

► Liquide de refroidissement (moteur)

Si l'antigel/le liquide de refroidissement Honda n'est pas disponible, il est possible d'utiliser temporairement du liquide de refroidissement sans silicate d'une autre grande marque. Vérifier qu'il s'agit bien d'un liquide de refroidissement de qualité supérieure recommandé pour les moteurs en aluminium. L'utilisation continue d'un liquide de refroidissement d'une marque autre que Honda peut entraîner des problèmes de corrosion et par conséquent le dysfonctionnement ou la défaillance du circuit de refroidissement. Le circuit de refroidissement devra être rincé et rempli de nouveau avec de l'antigel/du liquide de refroidissement Honda dès que possible.

Ne pas ajouter d'inhibiteur de corrosion ou d'autres additifs dans le circuit de refroidissement du véhicule. Ils pourraient ne pas être compatibles avec le liquide de refroidissement ou les composants du moteur.

Radiateur

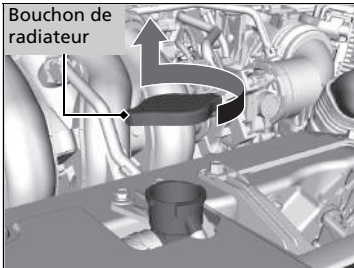

1. S'assurer que le moteur et le radiateur ont refroidi.
2. Tourner le bouchon du radiateur dans le sens inverse des aiguilles d'une montre et dissiper la pression du circuit de refroidissement. Ne pas appuyer sur le bouchon en le faisant tourner.
3. Appuyer sur le bouchon du radiateur et le tourner dans le sens inverse des aiguilles d'une montre pour le déposer.
4. Le niveau du liquide de refroidissement devrait remonter jusqu'à la base du goulot de remplissage. Ajouter du liquide de refroidissement si son niveau est trop bas.
5. Reposer le bouchon du radiateur et le serrer fermement.
6. Verser du liquide de refroidissement dans le réservoir de réserve jusqu'à ce qu'il atteigne le repère **MAX**. Reposer le bouchon sur le réservoir de réserve.

⌘ Radiateur

⚠ ATTENTION

Si le bouchon du radiateur est retiré alors que le moteur est encore chaud, le liquide de refroidissement risque de gicler et de provoquer de graves brûlures.

Toujours laisser refroidir le moteur et le radiateur avant de retirer le bouchon de radiateur.

REMARQUE

Verser le liquide lentement et soigneusement afin de ne pas en renverser. Nettoyer immédiatement tout écoulement, car cela peut endommager les composants situés dans le compartiment moteur.

Modèles diesel

Liquide de refroidissement (moteur)

Liquide de refroidissement spécifié : antigel toutes saisons/liquide de refroidissement type 2 Honda

Il s'agit d'un liquide de refroidissement pré-mélangé à 50 % antigel et 50 % eau. Ne pas ajouter d'antigel pur ni d'eau.

Il est recommandé de vérifier le niveau du liquide de refroidissement moteur à chaque plein. Vérifier le réservoir de réserve. Faire l'appoint de liquide de refroidissement moteur en conséquence.

Réservoir de réserve

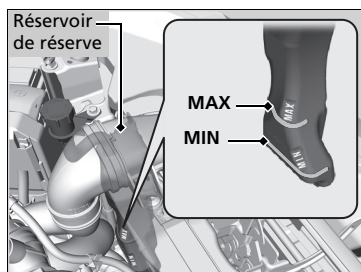

1. Vérifier la quantité du liquide de refroidissement dans le réservoir de réserve.

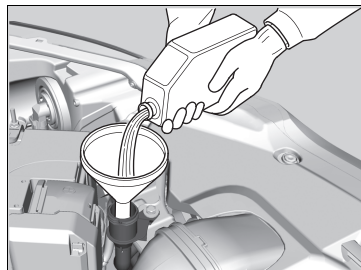

2. Si le niveau du liquide de refroidissement est inférieur au repère **MIN**, ajouter du liquide de refroidissement spécifié jusqu'au repère **MAX**.
3. Contrôler l'étanchéité du circuit de refroidissement.

►► Liquide de refroidissement (moteur)

Si l'antigel/le liquide de refroidissement Honda n'est pas disponible, il est possible d'utiliser temporairement du liquide de refroidissement sans silicate d'une autre grande marque. Vérifier qu'il s'agit bien d'un liquide de refroidissement de qualité supérieure recommandé pour les moteurs en aluminium. L'utilisation continue d'un liquide de refroidissement d'une marque autre que Honda peut entraîner des problèmes de corrosion et par conséquent le dysfonctionnement ou la défaillance du circuit de refroidissement. Le circuit de refroidissement devra être rincé et rempli de nouveau avec de l'antigel/du liquide de refroidissement Honda dès que possible.

Ne pas ajouter de l'antirouille ou autres additifs dans le circuit de refroidissement du véhicule. Ils pourraient ne pas être compatibles avec le liquide de refroidissement ou les composants du moteur.

Radiateur

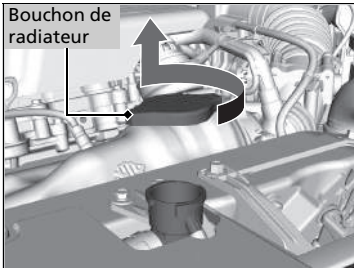

1. S'assurer que le moteur et le radiateur ont refroidi.
2. Tourner le bouchon du radiateur d'1/8e de tour dans le sens inverse des aiguilles d'une montre et dissiper la pression du circuit de liquide de refroidissement.
3. Appuyer sur le bouchon du radiateur et le tourner dans le sens inverse des aiguilles d'une montre pour le déposer.
4. Le niveau du liquide de refroidissement devrait remonter jusqu'à la base du goulot de remplissage. Ajouter du liquide de refroidissement si son niveau est trop bas.
5. Reposer le bouchon du radiateur et le serrer fermement.
6. Verser du liquide de refroidissement dans le réservoir de réserve jusqu'à ce qu'il atteigne le repère **MAX**. Reposer le bouchon sur le réservoir de réserve.

⌘ Radiateur

⚠ ATTENTION

Si le bouchon du radiateur est retiré alors que le moteur est encore chaud, le liquide de refroidissement risque de gicler et de provoquer de graves brûlures.

Toujours laisser refroidir le moteur et le radiateur avant de retirer le bouchon de radiateur.

REMARQUE

Verser le liquide lentement et soigneusement afin de ne pas en renverser. Nettoyer immédiatement tout écoulement, car cela peut endommager les composants situés dans le compartiment moteur.

Liquide de transmission

Modèles à transmission à variation continue

Liquide de transmission à variation continue

Liquide spécifié : liquide de transmission Honda HCF-2

Demander à un concessionnaire de vérifier le niveau du liquide et de le remplacer si nécessaire. Respecter les périodicités d'entretien fixées pour le changement du liquide de transmission à variation continue du véhicule.

➤ **Programme de maintenance** * P. 494

Modèles avec boîte de vitesses manuelle

Liquide de boîte de vitesses manuelle

Liquide spécifié : liquide de boîte de vitesses manuelle Honda (MTF)

Demander à un concessionnaire de vérifier le niveau du liquide et de le remplacer si nécessaire. Respecter les périodicités d'entretien fixées pour le changement du liquide de boîte de vitesses manuelle du véhicule.

➤ **Programme de maintenance** * P. 494

» Liquide de transmission à variation continue

REMARQUE

Ne pas mélanger le liquide de transmission Honda HCF-2 avec d'autres liquides de transmission.

L'utilisation d'un liquide de transmission autre que Honda HCF-2 peut affecter le fonctionnement et la durée de vie de la transmission du véhicule, et endommager cette dernière. Tout dommage causé par l'utilisation d'un liquide de transmission non équivalent au liquide Honda HCF-2 n'est pas couvert par la garantie constructeur Honda.

» Liquide de boîte de vitesses manuelle

Si le liquide Honda MTF n'est pas disponible, il est possible d'utiliser temporairement de l'huile moteur SAE 0W-20 ou 5W-20 certifiée API.

La remplacer par du liquide MTF dès que possible. L'huile moteur ne contient pas les additifs requis pour la boîte de vitesses et son utilisation continue peut rendre le passage des vitesses difficile et endommager la boîte de vitesses.

Liquide de frein/d'embrayage

Liquide spécifié : liquide de frein DOT 3 ou DOT 4

Utiliser le même liquide pour les freins et l'embrayage.

Contrôle du liquide de frein

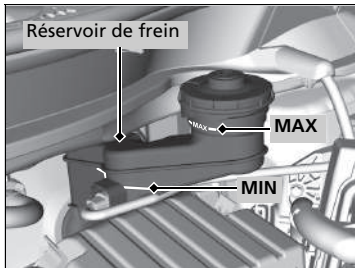

Le niveau du liquide doit se situer entre les repères **MIN** et **MAX** indiqués sur le côté du réservoir.

Modèle à conduite à gauche

Modèles avec boîte de vitesses manuelle

Le réservoir de frein est également utilisé comme liquide d'embrayage du véhicule. Tant que le niveau de liquide de freins est maintenu comme indiqué ci-dessus, il n'est pas nécessaire de contrôler le niveau de liquide d'embrayage.

Véhicule type conduite à droite

Modèles avec boîte de vitesses manuelle

Contrôle du liquide d'embrayage

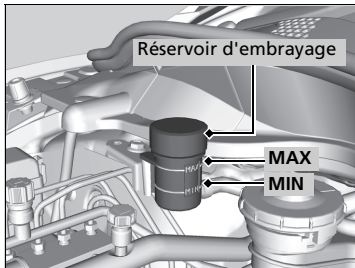

Le niveau du liquide doit se situer entre les repères **MIN** et **MAX** indiqués sur le côté du réservoir.

► Liquide de frein/d'embrayage

REMARQUE

Le liquide de frein DOT 5 n'est pas compatible avec le système de freinage du véhicule et peut entraîner des dommages importants.

Il est recommandé d'utiliser un produit d'origine.

Si le niveau du liquide de frein est en dessous ou au niveau du repère **MIN**, faire contrôler l'étanchéité du système ou l'état des plaquettes de frein du véhicule dès que possible par un concessionnaire.

► Contrôle du liquide d'embrayage

Si le niveau du liquide d'embrayage est égal ou inférieur au repère **MIN**, faire contrôler l'étanchéité du système ou l'état du disque d'embrayage du véhicule dès que possible par un concessionnaire.

Remplissage du liquide lave-glace

Vérifier la quantité de liquide lave-glace en regardant le réservoir.

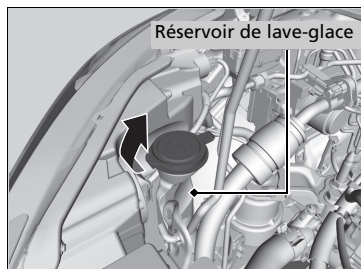

Si le niveau est bas, remplir le réservoir de lave-glace.

Verser soigneusement le liquide lave-glace. Ne pas remplir excessivement le réservoir.

Filtre à carburant

Remplacer le filtre à carburant selon les périodicités recommandées dans le programme de maintenance.

Modèles essence

Sauf modèles destinés à l'Europe

Il est recommandé de remplacer le filtre à carburant tous les 40 000 km ou tous les deux ans, si l'on suspecte une contamination du carburant utilisé. Dans un environnement poussiéreux, le filtre peut se colmater plus rapidement.

Faire remplacer le filtre à carburant par un technicien qualifié. Le carburant contenu dans le circuit peut gicler et représenter un danger si tous les raccords des conduites d'alimentation en carburant ne sont pas manipulés correctement.

►► Remplissage du liquide lave-glace

REMARQUE

Ne pas ajouter d'antigel ou de mélange vinaigre/eau dans le réservoir de lave-glace.

L'antigel peut endommager la peinture du véhicule. Un mélange vinaigre/eau peut endommager la pompe du lave-glace.

►► Filtre à carburant

Modèles avec système de rappel d'entretien

Le filtre à carburant doit être remplacé conformément aux indications de rappel d'entretien.

FAP (filtre à particules diesel)

Récupère les particules des gaz d'échappement. Le FAP est installé dans le convertisseur catalytique.

Fonctionnement du FAP

Pendant la conduite, le FAP brûle périodiquement les particules récupérées lorsque la température du convertisseur catalytique est élevée.

Lorsque les particules sont brûlées, une fumée blanche peut apparaître dans les gaz d'échappement, et la consommation moyenne de carburant peut augmenter. Ceci est provisoire et normal.

⚠ FAP (filtre à particules diesel)

Le FAP doit fonctionner à haute température pour que les réactions chimiques puissent se produire. Il est susceptible d'enflammer tout matériau combustible à proximité. Stationner le véhicule à l'écart d'herbes hautes, de feuilles mortes ou d'autres éléments inflammables.

Régénération FAP



Régénérer le FAP lorsque ce symbole apparaît.



Amener le véhicule chez un concessionnaire lorsque ce symbole d'avertissement apparaît.

Si  apparaît sur l'affichage multi-information, le FAP doit être régénéré :

- Conduire le véhicule à 60 km/h ou plus jusqu'à disparition du symbole.
 - 20 minutes environ sont nécessaires pour que la température du convertisseur catalytique augmente à un niveau suffisant pour brûler et supprimer les particules.

►► Régénération FAP

REMARQUE

Si le symbole est ignoré et si le FAP n'est pas régénéré, le symbole d'avertissement du FAP s'affiche sur l'affichage multi-information. Si cela se produit, amener le véhicule chez un concessionnaire dès que possible. Ignorer le symbole d'avertissement sur l'affichage multi-information de façon répétée peut entraîner le blocage du FAP par des particules, ce qui risque d'endommager sérieusement le FAP et les systèmes de contrôle des émissions.

Pour réduire l'accumulation de particules, toujours utiliser le gazole recommandé.

 **Carburant recommandé** P. 480

Les particules s'accumulent au niveau du convertisseur catalytique en cas de conduite prolongée à basse vitesse ou de trajets courts fréquents.

Ampoules de phares

En cas de remplacement, utiliser les ampoules suivantes.

Modèles sans feux de croisement à LED

Feux de route/de croisement : 60/55 W (H4 pour type ampoule halogène)

Modèles avec feux de croisement à LED

Feu de route : 60 W (HB3 pour type ampoule halogène)

Feu de croisement : Type LED

Modèles sans feux de croisement à LED

Feux de route/de croisement

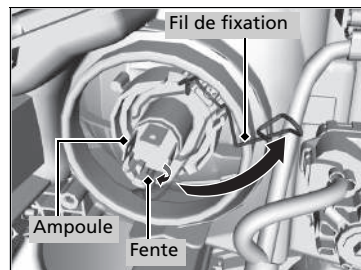
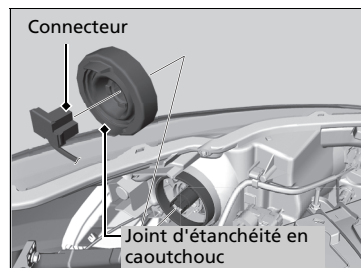

1. Déposer le connecteur.
2. Déposer le joint d'étanchéité en caoutchouc.
3. Déposer le fil de fixation, puis déposer l'ampoule.
4. Insérer une ampoule neuve.
5. Réinstaller le fil de fixation. Accrocher l'extrémité du fil sur le bouton dans la fente.
6. Réinstaller le joint d'étanchéité en caoutchouc.
7. Insérer le connecteur dans la douille de l'ampoule.

⌘ Ampoules de phares

REMARQUE

Les ampoules halogènes deviennent très chaudes lorsqu'elles sont allumées.

La présence d'huile, de sueur ou de rayures sur le verre peut provoquer une surchauffe et l'éclatement de l'ampoule.

Le réglage du faisceau des phares s'effectue en usine et ne nécessite pas d'ajustement supplémentaire. Toutefois, en cas de transport fréquent de charges lourdes dans le compartiment à bagages, faire régler le faisceau des phares par un concessionnaire ou un technicien qualifié.

Lors du remplacement d'une ampoule halogène, la tenir par le culot et éviter de toucher le verre ou de le heurter contre des objets solides. Si le verre entre en contact avec la peau, le nettoyer à l'aide d'un chiffon propre imbibé d'alcool à brûler.

Modèles avec feux de croisement à LED

■ Feu de route :

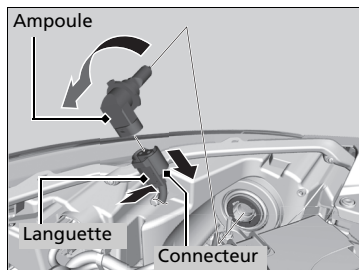

1. Pousser la languette pour déposer le connecteur.
2. Tourner l'ampoule à remplacer vers la gauche pour la déposer.
3. Insérer une ampoule neuve dans le phare et la tourner vers la droite.
4. Insérer le connecteur dans la douille de l'ampoule.

Modèles avec feux de croisement à LED

■ Feu de croisement :

Les ampoules des feux de croisement sont de type LED. Demander à un concessionnaire Honda habilité d'inspecter et de remplacer l'ensemble de feu.

Ampoules de feux antibrouillard avant*

En cas de remplacement, utiliser les ampoules suivantes.

Feu antibrouillard avant : 35 W (H8 pour ampoule halogène)

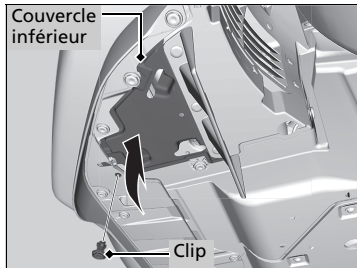

1. Déposer le clip à l'aide d'un tournevis à lame plate et soulever le couvercle inférieur.

▣ Ampoules de feux antibrouillard avant*

Insérer un tournevis à lame plate, puis soulever et déposer l'axe central pour retirer l'agrafe.

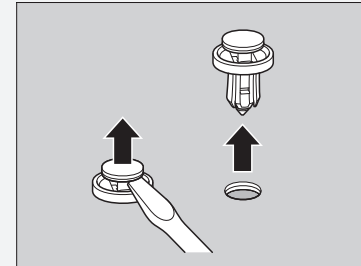

Engager le clip avec l'axe central sorti et le repousser à fond.

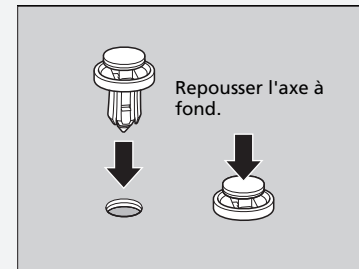

* Non disponible sur tous les modèles

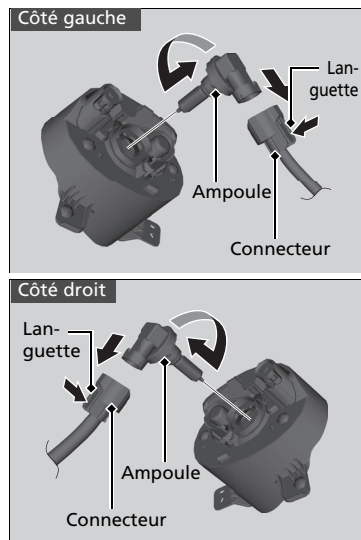

2. Pousser la languette pour déposer le connecteur.
3. Tourner l'ampoule usagée vers la gauche du côté gauche et vers la droite du côté droit pour la déposer.
4. Insérer une ampoule neuve dans l'ensemble feu antibrouillard et la tourner vers la droite du côté gauche et vers la gauche du côté droit.
5. Insérer le connecteur dans la douille de l'ampoule.

►► Ampoules de feux antibrouillard avant*

REMARQUE

Les ampoules halogènes deviennent très chaudes lorsqu'elles sont allumées. La présence d'huile, de sueur ou de rayures sur le verre peut provoquer une surchauffe et l'éclatement de l'ampoule.

Lors du remplacement d'une ampoule halogène, la tenir par le culot en plastique et éviter de toucher le verre ou de le heurter contre des objets durs. Si le verre entre en contact avec la peau, le nettoyer à l'aide d'un chiffon propre imbibé d'alcool à brûler.

Ampoules de clignotants avant

En cas de remplacement, utiliser les ampoules suivantes.

Ampoules de clignotants avant : 21 W (orange)

Modèles sans feux de croisement à LED

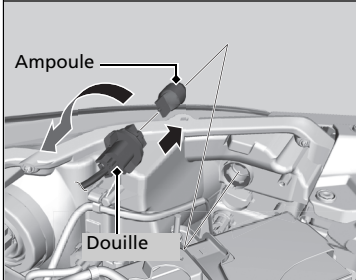

1. Tourner la douille vers la gauche et la déposer.
2. Sortir l'ampoule de son support en tirant bien droit.
3. Insérer une ampoule neuve.

Modèles avec feux de croisement à LED

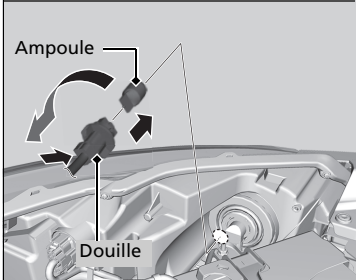

Modèles sans feux de position/jour à LED

Ampoules de feux de position/phare de jour

En cas de remplacement, utiliser les ampoules suivantes.

Feu de jour/position : 21/5 W

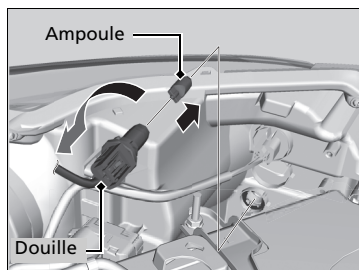

1. Tourner la douille vers la gauche et la retirer, puis retirer l'ampoule à remplacer.
2. Insérer une ampoule neuve.

Modèles avec feux de position/jour à LED

Ampoules de feux de position/phare de jour

Les ampoules des feux de position/phares de jour sont de type LED. Demander à un concessionnaire Honda habilité d'inspecter et de remplacer l'ensemble de feu.

Ampoules de clignotants latéraux/feux de détresse

Les clignotants latéraux se situent sur les rétroviseurs de porte. Demander à un concessionnaire Honda habilité d'inspecter et de remplacer les ampoules.

Ampoules de clignotants arrière

En cas de remplacement, utiliser les ampoules suivantes.

Clignotant arrière : 21 W (orange)

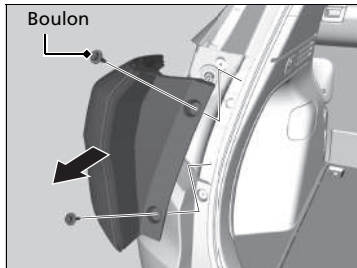

1. Déposer les boulons à l'aide d'un tournevis cruciforme.
2. Dégager l'ensemble de feux du montant arrière.

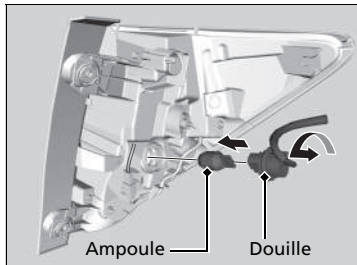

3. Tourner la douille vers la gauche et la déposer. Déposer l'ampoule à remplacer.
4. Insérer une ampoule neuve.
5. Faire glisser l'ensemble de feux sur le guide situé sur la carrosserie.

Ampoules de feu stop*, de feu arrière*, de feu stop/arrière*

Les ampoules de feu stop, de feu arrière et de feu stop/arrière sont de type LED. Demander à un concessionnaire Honda habilité d'inspecter et de remplacer l'ensemble de feu.

Ampoules de feu arrière* et de feu de recul

En cas de remplacement, utiliser les ampoules suivantes.

Feu arrière* : LED
Feu de recul : 16 W

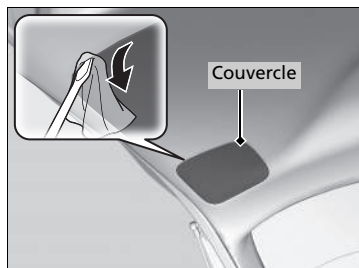

1. Faire levier sur le bord du couvercle à l'aide d'un tournevis à lame plate pour retirer le couvercle.
 - Entourer le tournevis à lame plate d'un chiffon pour éviter les rayures.

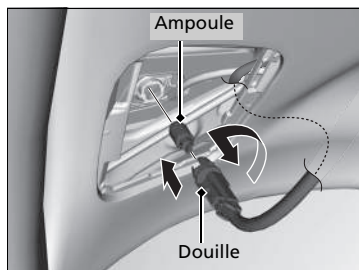

2. Tourner la douille vers la gauche et la déposer.
3. Déposer l'ampoule à remplacer et insérer la neuve.

► Ampoules de feu arrière* et de feu de recul

Les ampoules de feu arrière sont de type LED. Demander à un concessionnaire Honda habilité d'inspecter et de remplacer l'ensemble de feu.

Ampoule de troisième feu stop

Les ampoules du troisième feu de stop sont de type LED. Demander à un concessionnaire Honda habilité d'inspecter et de remplacer l'ensemble de feu.

Ampoules d'éclairage de plaque d'immatriculation arrière

Les ampoules d'éclairage de plaque d'immatriculation arrière sont de type LED. Demander à un concessionnaire Honda habilité d'inspecter et de remplacer l'ensemble de feu.

Ampoule de feux antibrouillards arrière

En cas de remplacement, utiliser l'ampoule suivante.

Feu antibrouillard arrière : 21 W

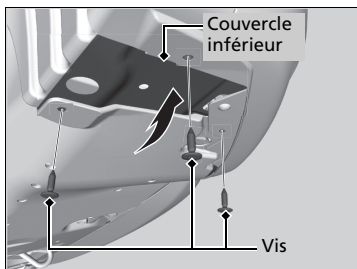

1. Déposer les vis à l'aide d'un tournevis à lame cruciforme et soulever le couvercle inférieur.

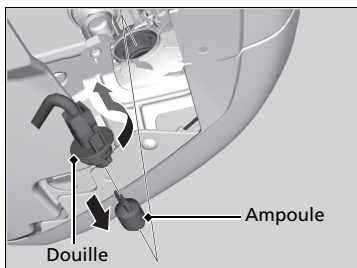

2. Tourner la douille vers la gauche et la déposer.

3. Déposer l'ampoule à remplacer et insérer la neuve.

Autres ampoules

■ Ampoules de miroirs de courtoisie

En cas de remplacement, utiliser les ampoules suivantes.

Ampoule du miroir de courtoisie : 2 W



1. Faire levier sur le bord du cache à l'aide d'un tournevis à lame plate pour déposer le cache.
 - Entourer le tournevis à lame plate d'un chiffon pour éviter les rayures.

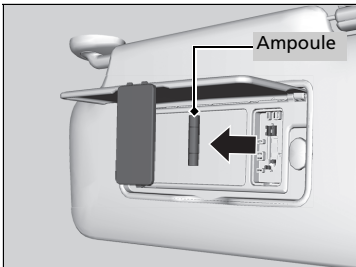

2. Déposer l'ampoule à remplacer et insérer la neuve.

■ Ampoule du compartiment à bagages

En cas de remplacement, utiliser l'ampoule suivante.

Ampoule du compartiment à bagages : 5 W

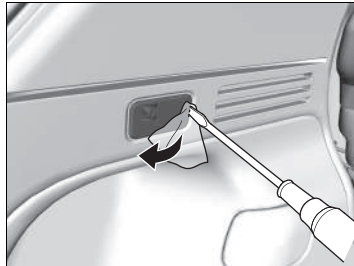

1. Faire levier sur le bord du feu à l'aide d'un tournevis à lame plate pour retirer l'ensemble feu.
 - Entourer le tournevis à lame plate d'un chiffon pour éviter les rayures.

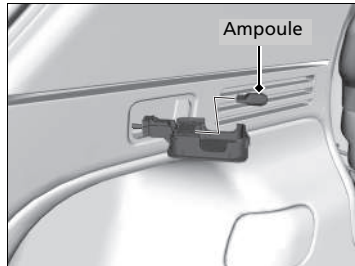

2. Déposer l'ampoule à remplacer et insérer la neuve.

Contrôle des balais d'essuie-glace

Si le caoutchouc du balai d'essuie-glace est détérioré, il laisse des traînées et les surfaces dures du balai risquent de rayer le verre du pare-brise.

Remplacement du caoutchouc des balais d'essuie-glace avant

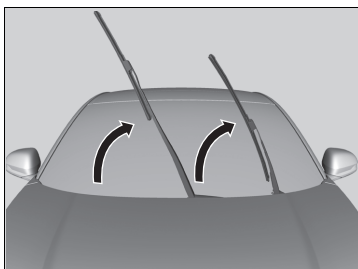

1. Lever tout d'abord le bras d'essuie-glace côté conducteur, puis côté passager.

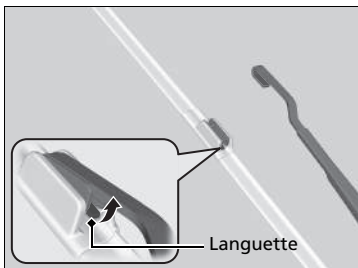

2. Enfoncer la languette, puis, tout en la maintenant enfoncée, faire glisser le balai du bras d'essuie-glace.

☒ Remplacement du caoutchouc des balais d'essuie-glace avant

REMARQUE

Eviter de relâcher brusquement le bras d'essuie-glace, sous peine de détériorer le pare-brise.

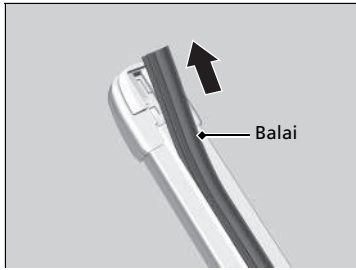

3. Faire coulisser le balai d'essuie-glace hors de son support en tirant sur l'extrémité à languette.

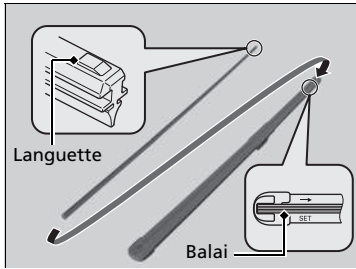

4. Poser le balai d'essuie-glace neuf en le faisant coulisser dans le support à partir de l'extrémité inférieure.

► La languette du support doit se loger dans le cran sur le dessus du balai d'essuie-glace.

5. Installer le balai sur le bras d'essuie-glace en le faisant coulisser.

6. Baisser tout d'abord le bras d'essuie-glace côté passager, puis côté conducteur.

Remplacement du caoutchouc des balais d'essuie-glace arrière

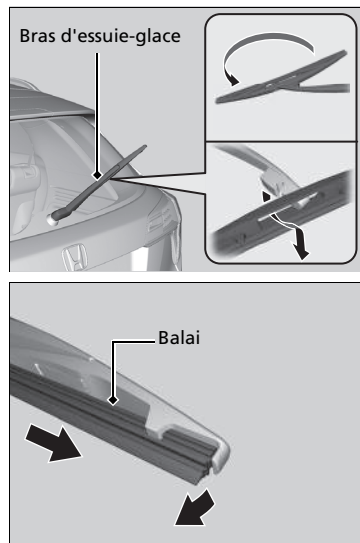

1. Relever le bras d'essuie-glace.
2. Pivoter l'extrémité inférieure du balai d'essuie-glace vers le haut jusqu'à ce qu'elle se détache du bras d'essuie-glace.
3. Déposer le balai d'essuie-glace de l'extrémité crantée en le faisant coulisser.

►► Remplacement du caoutchouc des balais d'essuie-glace arrière

REMARQUE

Eviter de relâcher brusquement le bras d'essuie-glace ; cela risque de détériorer la vitre arrière.

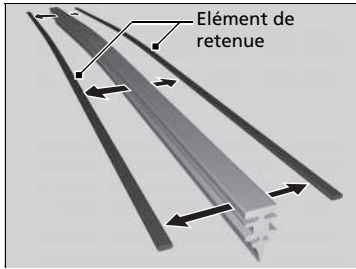

4. Retirer les éléments de retenue du balai en caoutchouc déposé et le monter sur un balai en caoutchouc neuf.

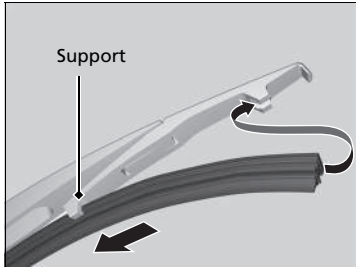

5. Faire coulisser le balai d'essuie-glace sur le support.
 - S'assurer que le balai s'engage correctement, puis installer l'ensemble de balai d'essuie-glace sur le bras d'essuie-glace.

Contrôle des pneumatiques

Pour une utilisation en toute sécurité du véhicule, les pneumatiques doivent être du type et de la taille appropriés, en bon état avec une bande de roulement adéquate, et correctement gonflés.

■ Consignes de gonflage

Des pneumatiques correctement gonflés offrent une tenue de route, une durée de vie de la bande de roulement et un confort optimum. Se reporter à l'étiquette du montant de porte côté conducteur pour connaître la pression spécifiée.

Des pneumatiques sous-gonflés s'usent de manière irrégulière, affectent négativement la tenue de route et la consommation de carburant, et sont plus enclins à la surchauffe.

Des pneus surgonflés affectent le confort de conduite, sont plus sensibles aux dangers de la route et s'usent de manière irrégulière.

Avant chaque utilisation journalière du véhicule, examiner tous les pneumatiques. Si l'un des pneumatiques semble plus plat que les autres, vérifier la pression de gonflage avec un manomètre.

Au moins une fois par mois ou avant chaque long trajet, utiliser un manomètre pour mesurer la pression de gonflage de tous les pneumatiques, y compris la roue de secours*. Même les pneumatiques en bon état peuvent perdre entre 10 et 20 kPa (0,1 à 0,2 bar) par mois.

■ Consignes d'inspection

A chaque contrôle de la pression de gonflage, inspecter également les pneumatiques et les tiges de valve.

Rechercher la présence de :

- Bosses ou hernies sur le flanc ou la bande de roulement des pneumatiques. Remplacer le pneumatique s'il présente des entailles, fentes ou craquelures sur son flanc. Le remplacer si du textile ou des câbles apparaissent.
- Corps étrangers et fuites d'air qu'il conviendra d'éliminer.
- Usure irrégulière de la bande de roulement. Faire vérifier l'alignement des roues par un concessionnaire.
- Usure excessive de la bande de roulement.
 - **Indicateurs d'usure** P. 535
- Craquelures ou autres dommages autour de la tige de valve.

* Non disponible sur tous les modèles

☒ Contrôle des pneumatiques

⚠ ATTENTION

Conduire avec des pneumatiques excessivement usés ou incorrectement gonflés peut provoquer un accident pouvant entraîner des blessures graves voire mortelles.

Suivre toutes les instructions contenues dans ce manuel d'utilisation concernant le gonflage et l'entretien des pneumatiques.

Mesurer la pression de gonflage à froid. On considère que les pneus sont froids lorsque le véhicule est resté stationné pendant au moins trois heures ou qu'il a roulé moins de 1,6 km. Le cas échéant, ajouter ou libérer de l'air jusqu'à obtenir la pression spécifiée.

Si la pression des pneus est contrôlée à chaud, elle peut être de 30–40 kPa (0,3–0,4 bar) supérieure à celle d'un contrôle effectué à froid.

Faire vérifier les pneumatiques par un concessionnaire en cas de vibration constante en cours de conduite. Les pneumatiques neufs et tout pneumatique qui a été déposé et réposé doivent être correctement équilibrés.

Indicateurs d'usure

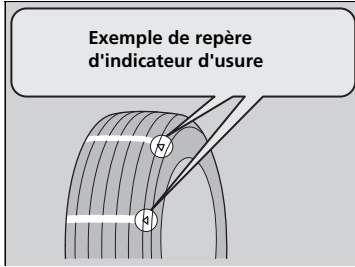

L'indicateur d'usure dans la rainure est enfoncé de 1,6 mm par rapport à la surface du pneumatique. Si l'usure de la bande de roulement est telle que l'indicateur se voit, remplacer le pneumatique. **Des pneumatiques usés présentent une adhérence réduite sur routes mouillées.**

Durée de service des pneumatiques

La durée de service des pneumatiques dépend de nombreux facteurs : habitudes de conduite, état des routes, charge du véhicule, pression de gonflage, historique d'entretien, vitesse et conditions environnementales (même lorsque les pneumatiques ne roulent pas).

En plus des inspections périodiques et du contrôle de pression de gonflage, il est recommandé d'effectuer une inspection annuelle lorsque les pneumatiques ont plus de cinq ans. Tous les pneumatiques, roue de secours incluse, doivent être remplacés après une durée de service de 10 ans à partir de la date de fabrication, quels que soient leur état et leur degré d'usure.

Remplacement des pneumatiques

Remplacer les pneumatiques par des pneumatiques radiaux de mêmes taille, capacité de charge, indice de vitesse et indice de pression des pneus maximale à froid (comme indiqué sur le flanc du pneumatique). L'utilisation de pneumatiques de taille et de conception différentes peut altérer le fonctionnement de l'ABS (système de freinage antiblocage), du système VSA (système d'assistance à la stabilité du véhicule) et de l'aide au démarrage en côte.

Il est recommandé de remplacer les quatre pneumatiques en même temps. Si cela n'est pas possible, remplacer les pneumatiques avant et les pneumatiques arrière par paire.

S'assurer que les spécifications des jantes correspondent aux spécifications des jantes d'origine.

► Remplacement des pneumatiques

⚠ ATTENTION

Le montage de pneumatiques inappropriés sur le véhicule peut affecter sa tenue de route et sa stabilité. Ceci peut provoquer un accident pouvant entraîner des blessures graves voire mortelles.

Toujours utiliser des pneus du type et de la taille recommandés sur l'étiquette apposée sur le véhicule.

Permutation des pneumatiques

La permutation des pneumatiques conformément au programme de maintenance permet une usure plus régulière et augmente leur durée de vie.

■ Permutation des pneumatiques du véhicule

Permuter les pneumatiques comme indiqué ici.

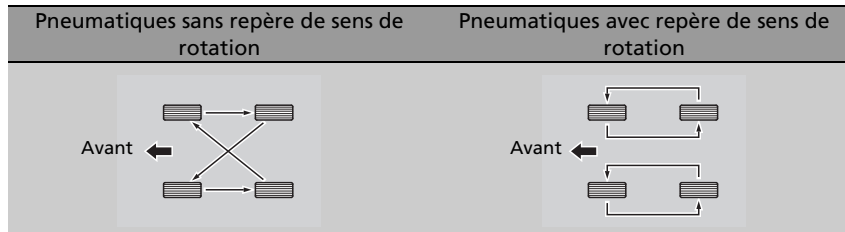

▣ Permutation des pneumatiques

Les pneumatiques à sculptures directionnelles peuvent être permutés uniquement entre l'avant et l'arrière (pas d'un côté à l'autre).

Les pneumatiques directionnels doivent être montés avec le repère de sens de rotation orienté vers l'avant, comme indiqué ci-dessous.

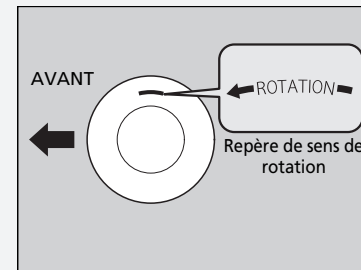

Lorsque les pneumatiques sont permutés, penser à vérifier leur pression de gonflage.

Dispositifs de traction pour conditions enneigées

Si les routes sont enneigées ou verglacées, monter des pneumatiques hiver ou des chaînes, ralentir et maintenir une distance suffisante entre les véhicules.

Tourner le volant ou actionner les freins avec précaution pour éviter de dérapier.

Utiliser des chaînes, des pneumatiques hiver ou des pneumatiques toutes saisons en fonction des besoins ou conformément à la législation.

Lors de la pose, se reporter aux points suivants.

Pour les pneumatiques hiver :

- Choisir des pneumatiques de taille et de capacité de charge similaires aux pneumatiques d'origine.
- Poser les pneumatiques hiver sur les quatre roues.

►► Dispositifs de traction pour conditions enneigées

⚠ ATTENTION

L'utilisation de mauvaises chaînes ou une mauvaise installation des chaînes peut endommager les conduites de frein et provoquer un accident pouvant entraîner des blessures graves ou mortelles.

Suivre les instructions du présent manuel d'utilisation concernant le choix et l'utilisation des chaînes.

REMARQUE

Les équipements de traction de mauvaise taille ou mal installés peuvent endommager les conduites de frein, la suspension, la carrosserie et les roues du véhicule. Arrêter le véhicule immédiatement si ces équipements cognent contre une pièce du véhicule.

Selon la directive CEE sur les pneumatiques, en cas d'utilisation de pneumatiques hiver, il est nécessaire d'apposer une étiquette mentionnant la vitesse maximum autorisée dans le champ de vision du conducteur, dans le cas où la vitesse maximum du véhicule est supérieure à la vitesse maximum autorisée avec le pneumatique hiver. Cette étiquette est disponible chez le revendeur de pneumatiques. Pour toute question, consulter un concessionnaire.

Pour les chaînes :

- Consulter un concessionnaire avant l'achat de tout type de chaînes pour le véhicule.
- Les poser uniquement sur les pneumatiques avant.
- Le véhicule présentant un jeu limité entre le pneumatique et le passage de roue, il est fortement recommandé d'utiliser les chaînes indiquées ci-dessous :

Dimension du pneumatique d'origine *1	Type de chaîne
215/60R16	RUD-matic classic 48492
215/55R17	RUD-matic classic 48493

*1 : La dimension du pneu d'origine est spécifiée sur l'étiquette d'information relative aux pneumatiques située sur le montant de porte côté conducteur.

- Lors de la pose, suivre les instructions du fabricant des chaînes. Les serrer au maximum.
- Vérifier que les chaînes ne touchent pas les conduites de frein ou la suspension.
- Conduire lentement.

Dispositifs de traction pour conditions enneigées

Une fois les chaînes posées, suivre les instructions du fabricant de chaînes quant aux limites de fonctionnement du véhicule.

Utiliser des chaînes uniquement en cas d'urgence ou lorsqu'elles sont légalement requises pour traverser une certaine zone.

Redoubler de prudence en cas de conduite avec des chaînes sur la neige ou le verglas. Leur tenue de route est moins prévisible que de bons pneumatiques hiver sans chaînes.

Contrôle de la batterie

Contrôler la corrosion des bornes de batterie tous les mois.

L'état de la batterie est surveillé par le capteur sur la borne négative. En cas de problème avec le capteur, le message d'avertissement sur l'écran multi-informations en informe le conducteur. Faire contrôler le véhicule par un réparateur agréé.

Si la batterie du véhicule est débranchée ou déchargée :

- Le système audio est désactivé.
 ❏ **Réactivation du système audio** P. 236
- L'horloge se remet à zéro.
 ❏ **Horloge** P. 146
- Le système de navigation* est désactivé.
 ❏ **Se reporter au manuel du système de navigation**

⌘ Batterie

⚠ ATTENTION

Pendant son fonctionnement normal, la batterie émet de l'hydrogène, qui est un gaz explosif.

Une étincelle ou une flamme nue peut faire exploser la batterie avec une force suffisante pour provoquer des blessures graves ou mortelles.

Ne pas approcher d'étincelles, de flammes nues et ne pas fumer à proximité de la batterie.

Porter des vêtements protecteurs et un masque, ou confier l'entretien de la batterie à un technicien qualifié.

⚠ ATTENTION

La batterie contient de l'acide sulfurique (électrolyte) qui est hautement corrosif et toxique.

Toute projection d'électrolyte dans les yeux ou sur la peau peut provoquer de graves brûlures. Porter des lunettes et des vêtements de protection lors d'une intervention sur ou à proximité de la batterie.

Toute ingestion d'électrolyte peut provoquer un empoisonnement mortel si aucune action immédiate n'est prise.

TENIR HORS DE PORTEE DES ENFANTS

Mise en charge de la batterie

Débrancher les deux câbles de la batterie afin de ne pas endommager le circuit électrique du véhicule. Toujours débrancher le câble négatif ⊖ en premier et le rebrancher en dernier.

Remplacement de la batterie

En cas de dépose et de remplacement de la batterie, toujours suivre les procédures de sécurité d'entretien et respecter les avertissements lors du contrôle de la batterie pour éviter tout risque potentiel.

🔧 **Entretien : sécurité** P. 487

🔧 **Contrôle de la batterie** P. 540

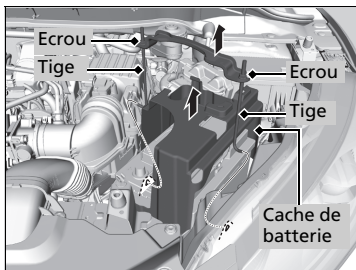
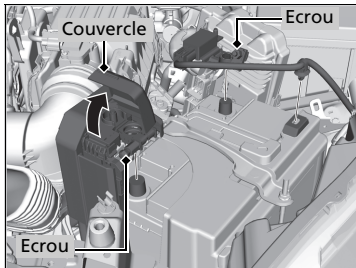

1. Mettre le contacteur d'allumage sur ANTIVOL *1. Ouvrir le capot.
2. Desserrer l'écrou sur le câble négatif de batterie, puis débrancher le câble de la borne négative ⊖.
3. Ouvrir le cache de la borne positive de batterie. Desserrer l'écrou sur le câble positif de batterie, puis débrancher le câble de la borne ⊕.
4. A l'aide d'une clé desserrer les écrous de chaque côté de la bride de la batterie.
5. Sortir l'extrémité inférieure de chaque tirant de l'orifice sur le support de batterie et déposer l'ensemble composé du support et des tirants.
6. Déposer le cache de batterie.

*1 : Les modèles équipés du système d'accès sans clé ont un bouton **ENGINE START/STOP** au lieu d'un contacteur d'allumage.

⚠ Batterie

Procédures d'urgence

Yeux : rincer avec de l'eau contenue dans une tasse ou tout autre contenant pendant au moins 15 minutes. (De l'eau sous pression peut endommager l'œil.) Appeler immédiatement un médecin.

Peau : retirer tout vêtement contaminé. Rincer la peau avec de grandes quantités d'eau. Appeler immédiatement un médecin.

Ingestion : boire de l'eau ou du lait. Appeler immédiatement un médecin.

En cas de corrosion, nettoyer les bornes de la batterie avec un mélange de levure chimique et d'eau. Nettoyer les bornes avec un chiffon humide. Essuyer la batterie à l'aide d'un chiffon/d'une serviette. Enduire les bornes de graisse pour prévenir la corrosion.

⚠ Remplacement de la batterie

REMARQUE

La mise au rebut inadéquate de la batterie peut nuire à l'environnement et à la santé. Toujours vérifier les réglementations locales relatives à la mise au rebut des batteries.

Ce symbole figurant sur la batterie signifie que ce produit ne doit pas être traité comme une ordures ménagère.



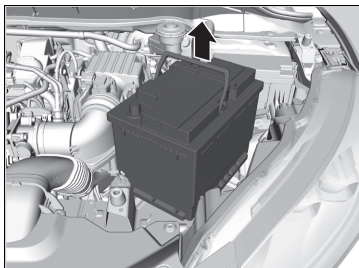

7. Extraire la batterie avec précaution.

▣ Remplacement de la batterie

Toujours débrancher le câble ⊖ en premier et le rebrancher en dernier.

Pour installer une nouvelle batterie, répéter la procédure en sens inverse.

La batterie de ce véhicule est spécialement conçue pour un modèle équipé de l'arrêt automatique au ralenti. L'utilisation d'une batterie autre que celle de type spécifié peut raccourcir la durée de vie de la batterie et empêcher l'activation de l'arrêt automatique au ralenti. En cas de remplacement de cette batterie, s'assurer d'opter pour le type de batterie spécifié. Consulter un concessionnaire pour plus de détails.

▣ **Spécifications** P. 608, 611

Etiquette de batterie

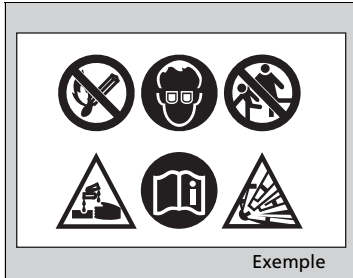

Etiquette de batterie

DANGER

- Ne pas approcher de flammes ni d'étincelles près de la batterie. La batterie produit des gaz explosifs qui peuvent provoquer une explosion.
- Porter des lunettes de protection et des gants en caoutchouc lors de la manipulation de la batterie pour éviter tout risque de brûlures ou de perte de la vue en cas d'exposition à de l'électrolyte de batterie.
- Ne pas laisser des enfants manipuler la batterie, en aucun cas. S'assurer que toute personne manipulant la batterie a une bonne compréhension des dangers et des procédures de manipulation correctes.
- Manipuler l'électrolyte avec des précautions particulières car il contient de l'acide sulfurique dilué. L'exposition des yeux ou de la peau peut provoquer des brûlures ou une perte de la vue.
- Lire attentivement ce manuel et assimiler ces instructions avant de manipuler la batterie. L'inobservation de cette consigne peut entraîner des blessures graves et endommager le véhicule.
- Ne pas utiliser la batterie si le niveau d'électrolyte est inférieur ou égal au niveau recommandé. L'utilisation d'une batterie dotée d'un électrolyte faible peut provoquer une explosion et des blessures graves.

Remplacement de la pile bouton

Si le témoin ne s'allume pas lorsque la touche est enfoncée, remplacer la pile.

Clé rétractable*

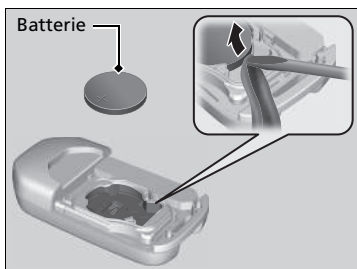
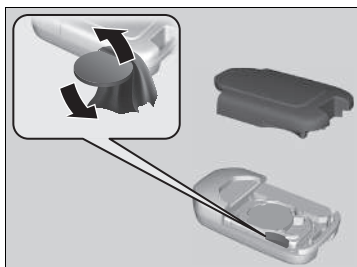

Type de pile : CR2032

1. A l'aide d'une pièce de monnaie, faire lever sur le bord et déposer le demi-boîtier supérieur.
 - ▶ Entourer la pièce de monnaie d'un chiffon pour éviter de rayer la clé rétractable.
2. Retirer la pile bouton à l'aide du petit tournevis à lame plate.
3. Veiller à bien respecter la polarité de la pile.

Remplacement de la pile bouton

⚠ ⚠ ATTENTION

DANGER DE BRÛLURE CHIMIQUE

La pile qui alimente la télécommande peut provoquer de graves brûlures internes, voire entraîner la mort, en cas d'ingestion.

Maintenir les piles neuves et usées à l'écart des enfants.

En cas de soupçons d'ingestion de la pile par un enfant, consulter immédiatement un médecin.

Un repère d'avertissement est situé à proximité de la pile bouton*.

REMARQUE

Si une pile n'est pas mise au rebut selon les réglementations, elle peut nuire à l'environnement. Toujours vérifier les réglementations locales relatives à la mise au rebut des batteries.

Ce symbole figurant sur la batterie signifie que ce produit ne doit pas être traité comme une ordure ménagère.



Des piles de recharge sont disponibles dans le commerce ou chez un concessionnaire.

■ Télécommande d'accès sans clé*

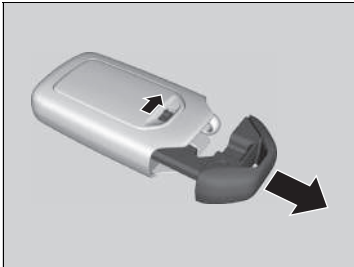

Type de pile : CR2032

1. Retirer la clé intégrée.

2. A l'aide d'une pièce de monnaie, faire levier sur le bord et déposer le demi-boîtier supérieur.
 - Déposer avec précaution pour éviter de perdre les vis.
 - Entourer la pièce de monnaie d'un chiffon pour éviter de rayer la télécommande d'accès sans clé.

3. Veiller à bien respecter la polarité de la pile.

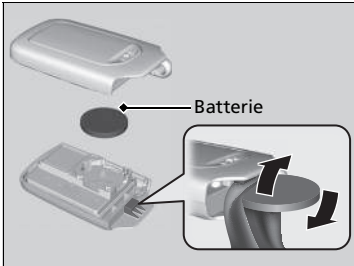

* Non disponible sur tous les modèles

Climatisation

Pour un fonctionnement correct et sûr du système de commande de la climatisation, le circuit de réfrigérant doit être entretenu par un technicien qualifié uniquement.

Ne jamais réparer ou remplacer l'évaporateur de la climatisation (serpentin de refroidissement) par un dispositif récupéré sur un véhicule usagé ou endommagé.

» Climatisation





REMARQUE

La mise à l'air du réfrigérant est nocive pour l'environnement. Pour éviter la mise à l'air du réfrigérant, ne jamais remplacer l'évaporateur par un dispositif récupéré sur un véhicule usagé ou endommagé.

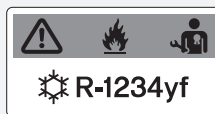
Le réfrigérant présent dans la climatisation du véhicule est inflammable et peut s'enflammer au cours de l'entretien si les procédures correctes ne sont pas respectées.

L'étiquette du climatiseur se trouve sous le capot :



-  : Attention
-  : Réfrigérant inflammable
-  : Requiert l'action d'un technicien agréé
-  : Système de climatisation

Filtre à poussière et à pollen

■ Quand remplacer le filtre à poussière et à pollen

Remplacer le filtre à poussière et à pollen selon le programme de maintenance recommandé. Il est recommandé de remplacer le filtre plus tôt si le véhicule circule dans un environnement poussiéreux.

📄 **Programme de maintenance** * P. 494

■ Comment remplacer le filtre à poussière et à pollen

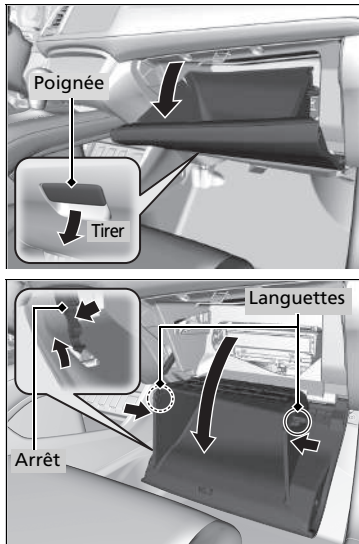

1. Ouvrir la boîte à gants.

2. Pousser la butée de la boîte à gants côté conducteur pour la détacher de la boîte à gants.
3. Dégager les deux languettes en appuyant sur chaque panneau latéral.
4. Faire pivoter la boîte à gants pour la dégager.

📄 Filtre à poussière et à pollen

L'utilisation d'un assainisseur d'air peut réduire l'effet désodorisant du filtre à poussière et à pollen, de même que sa durée de vie.

Si le débit d'air provenant du système de commande de la climatisation se détériore de façon notable, et si les vitres s'embuent facilement, le filtre doit probablement être remplacé.

Le filtre à poussière et à pollen collecte le pollen, la poussière et autres particules présentes dans l'air.

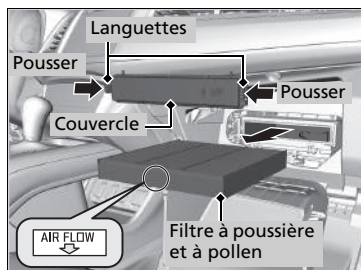

5. Enfoncer les languettes aux extrémités du couvercle de boîtier de filtre et le déposer.
6. Déposer le filtre du boîtier.
7. Poser un filtre neuf dans le boîtier.
 - Orienter la flèche **AIR FLOW** vers le bas.

► Filtre à poussière et à pollen

En cas de doute quant à la façon de remplacer le filtre à poussière et à pollen, faire appel à un concessionnaire.

Entretien de l'habitacle

Utiliser un aspirateur pour enlever la poussière avant d'utiliser un chiffon.
Pour nettoyer, utiliser un chiffon humide et une solution de détergent doux et d'eau chaude.
Utiliser un chiffon propre pour éliminer les résidus de détergent.

Nettoyage des ceintures de sécurité

Utiliser une brosse souple et une solution de savon doux et d'eau chaude pour nettoyer les ceintures de sécurité. Laisser les ceintures de sécurité sécher à l'air libre. Essuyer les boucles des ancrages de ceintures de sécurité à l'aide d'un chiffon propre.

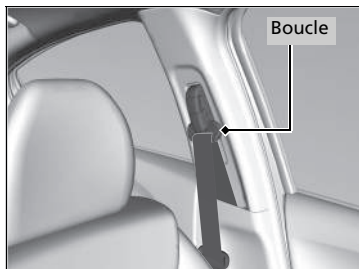

Nettoyage des vitres

Nettoyer à l'aide d'un produit de nettoyage pour vitres.

Entretien de l'habitacle

Ne pas verser de liquides dans l'habitacle.
Les dispositifs et circuits électriques peuvent présenter des dysfonctionnements après avoir été éclaboussés.

Ne pas pulvériser de produits à base de silicone sur des dispositifs électriques tels que des interrupteurs et des dispositifs audio.

Le non respect de cette consigne peut provoquer des dysfonctionnements de ces dispositifs ou un incendie dans l'habitacle.

Si un produit pulvérisé à base de silicone a été utilisé sur des dispositifs électriques, consulter un concessionnaire.

Selon leur composition, les solvants chimiques et diffuseurs aromatiques liquides peuvent entraîner une décoloration, des plis et des craquelures sur les tissus et les éléments à base de résine.

Ne pas utiliser de solvants alcalins ou biologiques tels que le benzène ou l'essence.

Après avoir utilisé des solvants chimiques, veiller à les essuyer soigneusement avec un chiffon sec.
Si des chiffons imbibés de solvants chimiques ont été posés sur des tissus ou des éléments à base de résine pendant une période prolongée, laver ces derniers.

Faire attention de ne pas répandre de l'assainisseur d'air liquide.

Nettoyage des vitres

Des fils sont fixés sur la partie intérieure de la vitre arrière.
Essuyer dans le sens des fils à l'aide d'un chiffon doux de façon à ne pas les endommager.

■ Tapis de sol*

Le tapis de sol du conducteur est accroché aux dispositifs d'ancrage de plancher, ce qui l'empêche de glisser vers l'avant. Pour déposer un tapis de sol afin de le nettoyer, tourner les boutons d'ancrage dans la position déverrouillage. Pour la repose après le nettoyage, tourner les boutons d'ancrage dans la position verrouillage.

Ne pas placer de tapis de sol supplémentaires sur les tapis accrochés.

■ Entretien du cuir véritable*

Aspirer fréquemment les impuretés et poussières sur le cuir. Faire très attention aux plis et coutures. Nettoyer le cuir avec un chiffon doux trempé dans une solution composée à 90 % d'eau et 10 % de solution savonneuse neutre. Lustrer avec un chiffon propre et sec. Eliminer immédiatement toute poussière ou impureté sur les surfaces en cuir.

▣ Tapis de sol*

Lors de l'utilisation de tapis de sol qui ne sont pas d'origine, veiller à ce qu'ils soient conçus pour ce véhicule, qu'ils s'adaptent correctement et qu'ils soient bien fixés par les dispositifs d'ancrage de plancher.

Positionner correctement les tapis de sol arrière. S'ils ne sont pas correctement positionnés, ils risquent de gêner les mouvements des sièges avant.

Entretien extérieur

Nettoyer la carrosserie du véhicule après avoir utilisé le véhicule.

Rechercher régulièrement la présence de rayures sur la peinture du véhicule. Une rayure sur une surface peinte peut provoquer l'apparition de rouille sur la carrosserie. Si le véhicule présente une rayure, faire effectuer la retouche de peinture rapidement.

Lavage du véhicule

Laver le véhicule fréquemment. De plus, veiller à laver le véhicule dans les conditions suivantes :

- En cas de conduite sur des routes salées.
- En cas de conduite dans des zones côtières.
- Si les surfaces peintes sont salies par du goudron, de la suie, de la fiente d'oiseau, des insectes ou de la sève d'arbre.

Utilisation d'une station de lavage automatique

- Rabattre les rétroviseurs.
- Couper les essuie-glace intermittents automatiques*.

Bien suivre les instructions affichées dans la station de lavage automatique.

Utilisation d'équipement de nettoyage à haute pression

- Tenir le gicleur de nettoyage assez loin de la carrosserie du véhicule.
- Procéder avec précaution autour des vitres. Si le gicleur de nettoyage est trop près, l'eau risque de s'infiltrer dans l'habitacle.
- Ne pas projeter d'eau à haute pression directement dans le compartiment moteur. Utiliser plutôt un jet d'eau à basse pression et un détergent doux.

►► Lavage du véhicule

Ne pas arroser les bouches d'admission d'air ou le compartiment moteur. Ceci peut provoquer un dysfonctionnement.

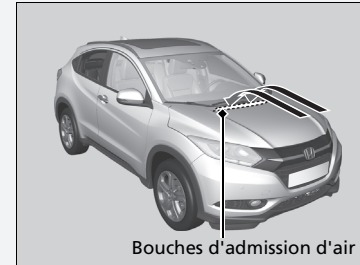

* Non disponible sur tous les modèles

■ Lustrage à la cire

Une bonne couche de cire pour carrosserie automobile permet de protéger la peinture du véhicule contre les diverses conditions climatiques. Etant donné que la cire disparaît au fil du temps et que le véhicule se retrouve exposé aux diverses conditions climatiques, lustrer de nouveau selon besoin.

■ Entretien des pare-chocs et autres pièces à revêtement de résine

Si de l'essence, de l'huile, du liquide de refroidissement moteur ou de l'électrolyte de batterie se répandent sur des éléments à revêtement de résine, il est possible que ces éléments soient tachés ou que le revêtement s'écaille. Les essuyer rapidement à l'aide d'un chiffon doux et d'eau.

■ Nettoyage des vitres

Nettoyer à l'aide d'un produit de nettoyage pour vitres.

■ Entretien des jantes en aluminium

Le sel et les autres saletés provenant de la route peuvent détériorer l'aluminium. Les éliminer rapidement à l'aide d'une éponge et d'un détergent doux.

Ne pas utiliser de produits chimiques agressifs (notamment certains produits de nettoyage pour roues en vente dans le commerce) ou de brosse dure. Ils peuvent endommager l'enduit lustré des jantes en aluminium qui empêche la corrosion et le ternissement de l'aluminium.

» Lustrage à la cire

REMARQUE

Les solvants chimiques et les nettoyeurs forts peuvent endommager la peinture et les pièces en métal et en plastique de votre véhicule. Essuyer immédiatement tout écoulement.

» Entretien des pare-chocs et autres pièces à revêtement de résine

Se renseigner auprès d'un concessionnaire quant à l'enduit approprié pour retoucher des surfaces peintes des pièces en résine.

■ Buée sur les verres des feux extérieurs

Les verres intérieurs des feux extérieurs (phares, feux stop, etc.) peuvent être temporairement embués en cas de conduite sous la pluie ou après le passage du véhicule dans une station de lavage. De la condensation peut se former à l'intérieur des verres lorsqu'il y a un écart important entre la température ambiante et la température à l'intérieur des verres (de la même façon qu'on observe une formation de buée sur les vitres du véhicule par temps de pluie). Ces conditions sont dues à des phénomènes naturels, et non à des problèmes de conception structurelle des feux extérieurs.

La conception des verres peut entraîner une accumulation d'humidité à la surface du cadre des verres des éclairages. Il ne s'agit pas d'un dysfonctionnement.

Cependant, en cas d'accumulation de grandes quantités d'eau ou de formation de grosses gouttes d'eau à l'intérieur des verres, faire examiner le véhicule par un concessionnaire.

Situations inattendues

Ce chapitre explique comment faire face aux situations inattendues.

Outils

Types d'outils..... 556

En cas de crevaison

Réparation provisoire d'un pneu crevé*557

Remplacement d'un pneu crevé* 568

Le moteur ne démarre pas

Contrôle du moteur 575

Si la pile de la télécommande d'accès sans
clé est faible 577

Arrêt d'urgence du moteur 578

Démarrage de secours 579

Impossible de déplacer le levier de vitesses.... 582

Surchauffe

Mesures à prendre en cas de surchauffe 583

Témoin, allumé/clignotant

Si le témoin de pression d'huile faible s'allume..... 585

Si le témoin du système de charge s'allume..... 585

Si le témoin de dysfonctionnement s'allume ou
clignote 586

Si le témoin de freinage (rouge) s'allume..... 586

Si le témoin du système de direction
assistée électrique (EPS) s'allume..... 587

Si le témoin du système de frein de stationnement
électrique s'allume..... 588

Si le témoin du système d'avertissement de perte
de pression/basse pression des pneus s'allume
ou clignote..... 589

Si le symbole de niveau d'huile bas apparaît 590

Si le symbole PGM-FI apparaît 590

Fusibles

Emplacements des fusibles 591

Contrôle et remplacement des fusibles..... 599

Remorquage d'urgence..... 600

Ouverture impossible du hayon..... 603

Plein de carburant

Plein avec un bidon de carburant 605

* Non disponible sur tous les modèles

Types d'outils

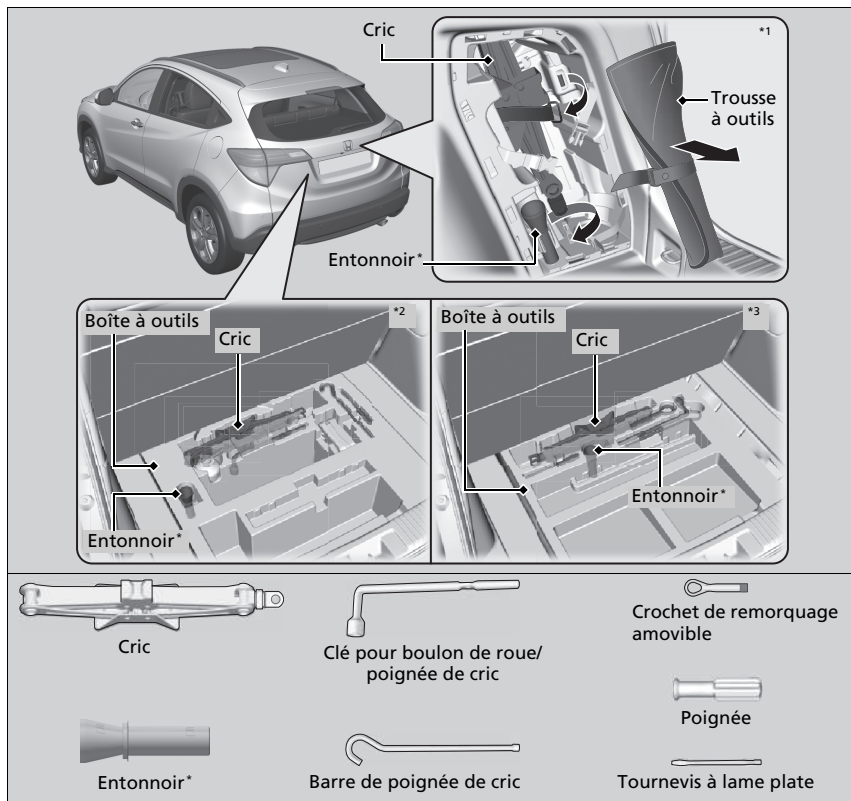

- *1 : Modèles avec trousse de réparation des pneus, modèles avec feux antibrouillard avant
- *2 : Modèles avec trousse de réparation des pneus, modèles sans feux antibrouillard avant
- *3 : Modèles avec une roue galette

* Non disponible sur tous les modèles

Types d'outils

Les outils sont rangés dans le compartiment à bagages.

Réparation provisoire d'un pneu crevé*

Si le pneumatique présente une large coupure ou d'autres dégâts importants, le véhicule devra être remorqué. Si le pneumatique présente seulement une petite crevaison (causée par un clou, par exemple), il est possible d'utiliser la trousse de réparation des pneus provisoire afin de pouvoir se rendre au garage le plus proche et de procéder à une réparation permanente.

Si une crevaison se produit en cours de route, maintenir le volant fermement et freiner progressivement pour réduire la vitesse, puis s'arrêter dans un endroit sûr.

1. Stationner le véhicule sur une surface ferme, plane et non glissante et serrer le frein de stationnement.

Modèles à transmission à variation continue

2. Mettre le levier de vitesses sur **P**.

Modèles avec boîte de vitesses manuelle

2. Mettre le levier de vitesses sur **R**.

Tous les modèles

3. Allumer les feux de détresse et mettre le contacteur d'allumage sur ANTIVOL **0***1.
▶ En cas de traction d'une remorque, la déteiler.

*1: Les modèles équipés du système d'accès sans clé ont un bouton **ENGINE START/STOP** au lieu d'un contacteur d'allumage.

* Non disponible sur tous les modèles

✘ Réparation provisoire d'un pneu crevé*

Le kit ne doit pas être utilisé dans les situations suivantes. Contacter un concessionnaire ou un dépanneur pour faire remorquer le véhicule.

- L'enduit d'étanchéité du pneumatique a expiré.
- Plusieurs pneus sont crevés.
- La crevaison ou l'entaille est supérieure à 4 mm.
- La paroi latérale du pneumatique est endommagée ou la crevaison est située hors de la zone de contact.



Lorsque le point de crevaison mesure :	Utilisation de la trousse
moins de 4 mm	Oui
plus de 4 mm	Non

- Les dommages sont apparus après avoir roulé avec des pneumatiques extrêmement sous-gonflés.
- Le talon du pneumatique n'est plus à sa place.
- Une jante est endommagée.

Ne pas retirer le clou ou la vis à l'origine de la crevaison. Si le clou ou la vis est retiré(e), il peut s'avérer impossible de réparer la crevaison à l'aide du kit.

■ Se préparer à réparer provisoirement un pneu crevé

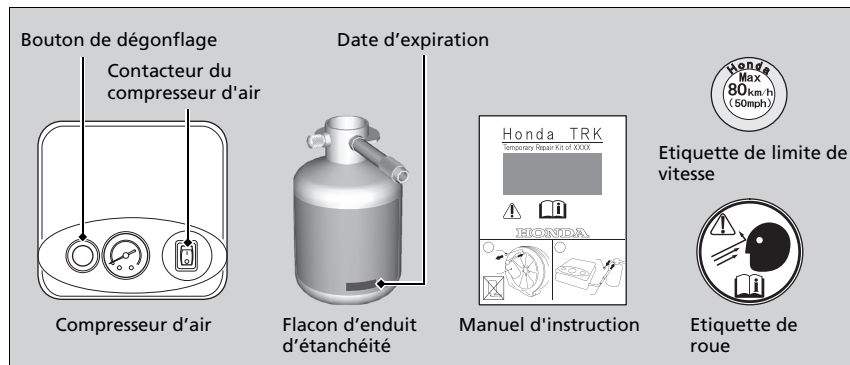

► Se préparer à réparer provisoirement un pneu crevé

En cas de réparation provisoire, lire attentivement le manuel d'utilisation fourni avec la trousse.

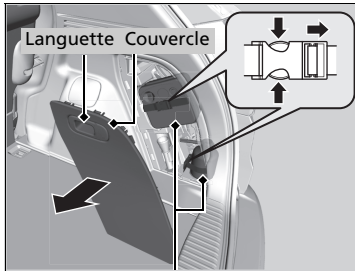

Trousse de réparation des pneumatiques

Modèles avec feux antibrouillard avant

1. Ouvrir le hayon.
2. Tirer la languette pour ouvrir le couvercle de compartiment situé du côté droit du compartiment à bagages.
3. Sortir la trousse du compartiment.
4. Placer la trousse, face vers le haut, sur une surface plate près du pneu crevé, à l'écart de la circulation. Ne pas positionner le kit sur le côté.

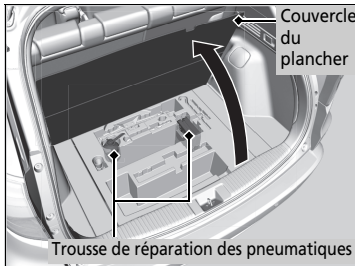

Trousse de réparation des pneumatiques

Modèles sans feux antibrouillard avant

1. Tirer sur la sangle et ouvrir le cache du plancher du compartiment à bagages.
2. Sortir la trousse de la boîte.
3. Placer le kit, face vers le haut, sur une surface plate près du pneu crevé, à l'écart de la circulation. Ne pas positionner le kit sur le côté.

■ Injection d'enduit d'étanchéité et d'air

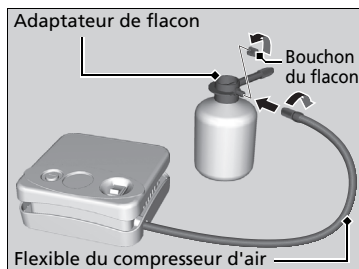
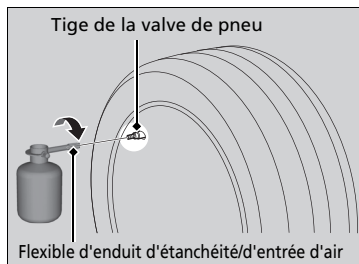
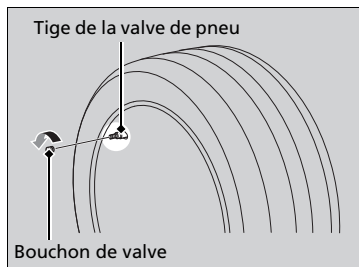

1. Déposer le bouchon de la tige de la valve de pneu.

2. Secouer le flacon d'enduit d'étanchéité

3. Fixer le flexible d'enduit d'étanchéité/d'entrée d'air sur la tige de la valve de pneu. Le visser à fond.

► S'assurer que le flacon reste en position verticale pour que l'enduit d'étanchéité s'écoule correctement dans le pneumatique.

4. Retirer le bouchon du flacon de l'adaptateur.

5. Fixer le flexible du compresseur d'air sur l'adaptateur de flacon. Le visser à fond.

►► Injection d'enduit d'étanchéité et d'air

⚠ ATTENTION

L'enduit d'étanchéité du pneumatique contient des substances nuisibles, qui peuvent être mortelles si elles sont ingérées.

En cas d'ingestion accidentelle, ne pas tenter de faire vomir. Boire beaucoup d'eau et consulter un médecin sans attendre.

En cas de contact avec la peau ou les yeux, rincer à l'eau fraîche et consulter un médecin, le cas échéant.

Conserver le flacon d'enduit d'étanchéité hors de portée des enfants.

Ne pas agiter le flacon une fois que le bouchon du flacon est retiré. De l'enduit d'étanchéité pourrait se déverser.

Par temps froid, il est possible que l'enduit d'étanchéité ne puisse pas s'écouler facilement. Dans ce cas, le réchauffer pendant cinq minutes avant utilisation.

L'enduit d'étanchéité à base de latex peut tacher les vêtements et autres matériaux de façon permanente. Manipuler avec précaution et essuyer immédiatement tout écoulement.

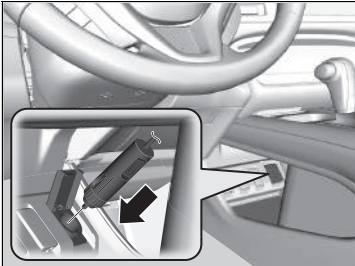

Contacteur du compresseur d'air

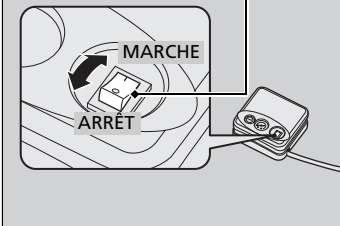

6. Brancher le compresseur à la prise d'alimentation des accessoires.
 - Faire attention de ne pas coincer le tuyau dans une porte ou une fenêtre.
 - ▣ **Prise d'alimentation des accessoires** P. 214
7. Mettre le moteur en marche.
 - Maintenir le moteur en marche lors de l'injection de l'enduit d'étanchéité et de l'air.
 - ▣ **Monoxyde de carbone** P. 82
8. Activer le compresseur d'air pour gonfler le pneumatique.
 - Le compresseur commence l'injection d'enduit d'étanchéité et d'air dans le pneumatique.
9. **Modèles à pneus 215/60R16 95H**
 Une fois que la pression d'air a atteint à l'avant : 210 kPa/à (2,1 bar) l'arrière : 200 kPa (2,0 bar), éteindre le kit.
Modèles à pneus 215/55R17 94V
 Une fois que la pression d'air a atteint à l'avant : 220 kPa/à (2,2 bar) l'arrière : 210 kPa (2,1 bar), éteindre le kit.
 - Contrôler la jauge de pression d'air sur le compresseur d'air.

▣ Injection d'enduit d'étanchéité et d'air

⚠ ATTENTION

Faire tourner le moteur lorsque le véhicule est stationné dans une zone fermée, voire partiellement fermée, peut entraîner l'accumulation rapide de monoxyde de carbone toxique.

L'inhalation de ce gaz incolore et inodore peut entraîner une perte de conscience, voire la mort. S'assurer que le véhicule est stationné à l'extérieur avant de faire tourner le moteur pour alimenter le compresseur d'air.

REMARQUE

Ne pas manipuler le compresseur de la trousse de réparation des pneus provisoire plus de 15 minutes. Le compresseur peut se trouver en surchauffe et être irrémédiablement endommagé.

Tant que l'injection de l'enduit d'étanchéité n'est pas terminée, la pression indiquée sur la jauge est plus élevée que la pression réelle. Une fois l'injection de l'enduit d'étanchéité terminée, la pression chute puis commence à remonter au fur et à mesure du gonflage du pneumatique. Ceci est tout à fait normal. Pour mesurer la pression d'air avec précision à l'aide d'une jauge, couper le compresseur d'air uniquement lorsque l'injection de l'enduit d'étanchéité est terminée.

Si la pression d'air requise n'est pas atteinte dans les 10 minutes, il est possible que le pneumatique soit endommagé de manière trop importante pour que le kit puisse fournir l'étanchéité nécessaire. Le véhicule devra alors être remorqué.

S'adresser à un concessionnaire Honda pour obtenir un flacon d'enduit d'étanchéité de recharge et des informations sur la mise au rebut d'un flacon vide.

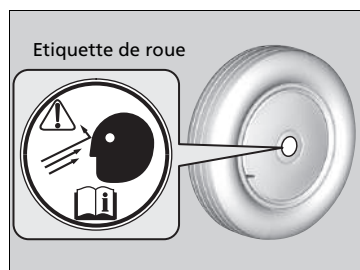
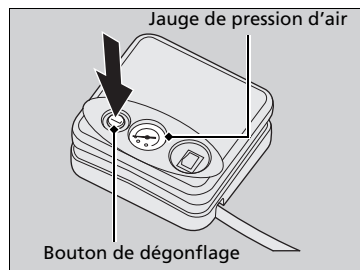

10. Débrancher la trousse de la prise d'alimentation des accessoires.

11. Dévisser le flexible d'enduit d'étanchéité/d'entrée d'air de la tige de la valve de pneu. Reposer le bouchon de valve.

12. Appuyer sur la touche de dégonflage jusqu'à ce que la jauge revienne à 0 kPa (0 bar).

13. Poser l'étiquette de roue sur la surface plate de la roue.

► Cette surface doit être propre pour garantir une bonne adhésion de l'étiquette.

Répartition de l'enduit d'étanchéité dans le pneumatique

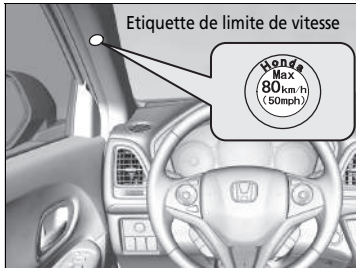

1. Poser l'étiquette de limite de vitesse à l'endroit indiqué.
2. Conduire le véhicule pendant environ 10 minutes.
 - Ne pas dépasser 80 km/h.
3. Arrêter le véhicule dans un endroit sûr.

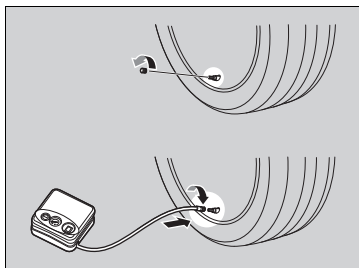

4. Contrôler de nouveau la pression d'air à l'aide de la jauge du compresseur d'air.

► Ne pas activer le compresseur d'air pour vérifier la pression.

5. Si la pression d'air est :

- Inférieure à 130 kPa (1,3 bar):
Ne pas ajouter de l'air ou continuer à rouler.
La fuite est trop importante. Appeler de l'aide et faire remorquer le véhicule.

➤ **Remorquage d'urgence** P. 600

Modèles à pneus 215/60R16 95H

- Avant : 210 kPa/arrière (2,1 bar): 200 kPa (2,0 bar) ou plus :

Modèles à pneus 215/55R17 94V

- Avant : 220 kPa/arrière (2,2 bar): 210 kPa (2,1 bar) ou plus :
Continuer de conduire et s'arrêter toutes les 10 minutes jusqu'à la station service la plus proche. Ne pas dépasser 80 km/h.
- Si la pression d'air ne diminue pas au bout de 10 minutes, il n'est plus nécessaire de contrôler la pression.

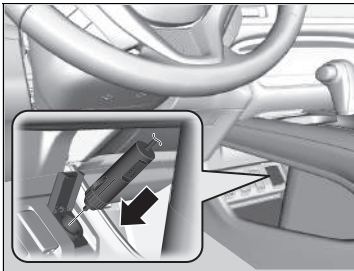

Contacteur du compresseur d'air

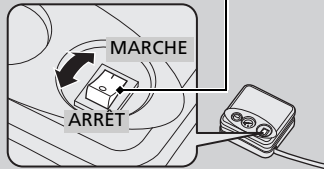

Jauge de pression d'air

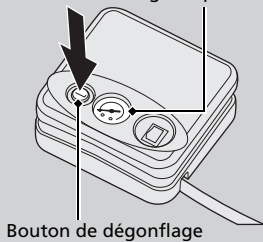

Modèles à pneus 215/60R16 95H

- Supérieure à 130 kPa (1,3 bar), mais inférieure à l'avant à : 210 kPa (2,1 bar)/à l'arrière à : 200 kPa (2,0 bar) :
Allumer le compresseur d'air pour gonfler le pneu jusqu'à ce que la pression des pneus atteigne à l'avant : 210 kPa/à l'arrière (2,1 bar) : 200 kPa (2,0 bar).

Modèles à pneus 215/55R17 94V

- Supérieure à 130 kPa (1,3 bar), mais inférieure à l'avant à : 220 kPa/à (2,2 bar) l'arrière : 210 kPa (2,1 bar) :
Allumer le compresseur d'air pour gonfler le pneu jusqu'à ce que la pression des pneus atteigne à l'avant : 220 kPa/à (2,2 bar) l'arrière : 210 kPa (2,1 bar).

► Injection d'enduit d'étanchéité et d'air
P. 560

Conduire ensuite prudemment et s'arrêter toutes les 10 minutes jusqu'à la station service la plus proche.

Ne pas dépasser 80 km/h.

- Répéter cette procédure tant que la pression d'air se trouve dans cette plage.

6. Réemballer la trousse et la ranger au bon endroit.

► Répartition de l'enduit d'étanchéité dans le pneumatique

⚠ ATTENTION

Faire tourner le moteur lorsque le véhicule est stationné dans une zone fermée, voire partiellement fermée, peut entraîner l'accumulation rapide de monoxyde de carbone toxique.

L'inhalation de ce gaz incolore et inodore peut entraîner une perte de conscience, voire la mort. S'assurer que le véhicule est stationné à l'extérieur avant de faire tourner le moteur pour alimenter le compresseur d'air.

■ Gonflage d'un pneumatique sous-gonflé

Il est possible d'utiliser le kit pour gonfler un pneumatique sous-gonflé et non crevé.

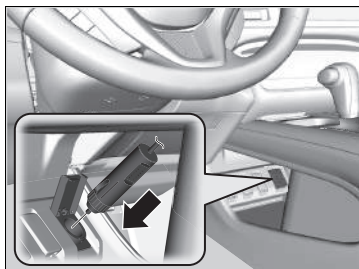
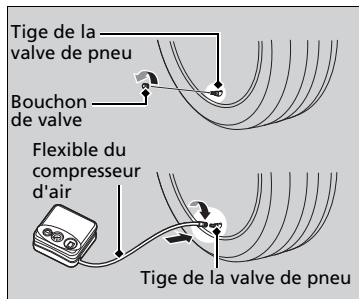

1. Sortir la trousse de la boîte.

➤ **Se préparer à réparer provisoirement un pneu crevé** P. 558

2. Placer le kit, face vers le haut, sur une surface plate près du pneu crevé, à l'écart de la circulation. Ne pas positionner le kit sur le côté.
3. Déposer le bouchon de la tige de la valve de pneu.
4. Fixer le flexible du compresseur d'air sur la tige de la valve de pneu.
Le visser à fond.

5. Brancher le compresseur à la prise d'alimentation des accessoires.

► Faire attention de ne pas coincer le tuyau dans une porte ou une fenêtre.

➤ **Prise d'alimentation des accessoires** P. 214

6. Mettre le moteur en marche.

► Maintenir le moteur en marche lors de l'injection de l'enduit d'étanchéité et de l'air.

➤ **Monoxyde de carbone** P. 82

ⓘ Gonflage d'un pneumatique sous-gonflé

⚠ ATTENTION

Faire tourner le moteur lorsque le véhicule est stationné dans une zone fermée, voire partiellement fermée, peut entraîner l'accumulation rapide de monoxyde de carbone toxique.

L'inhalation de ce gaz incolore et inodore peut entraîner une perte de conscience, voire la mort. S'assurer que le véhicule est stationné à l'extérieur avant de faire tourner le moteur pour alimenter le compresseur d'air.

REMARQUE

Ne pas manipuler le compresseur de la trousse de réparation des pneus provisoire plus de 15 minutes. Le compresseur peut se trouver en surchauffe et être irrémédiablement endommagé.

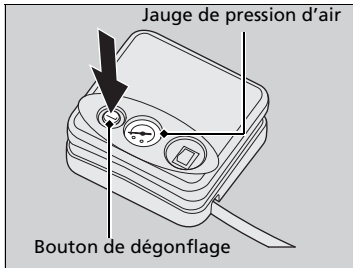
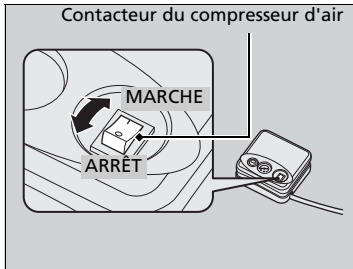

7. Activer le contacteur du compresseur d'air pour gonfler le pneumatique.
 - Le compresseur commence à injecter de l'air dans le pneumatique.
 - Si le moteur est démarré, le laisser tourner tout en injectant de l'air.
8. Gonfler le pneumatique selon la pression d'air spécifiée.
9. Couper le kit.
 - Contrôler la jauge de pression sur le compresseur d'air.
 - Si le pneumatique est trop gonflé, appuyer sur le bouton de dégonflage.
10. Débrancher la trousse de la prise d'alimentation des accessoires.
11. Dévisser le flexible de la tige de la valve de pneu. Reposer le bouchon de valve.
12. Appuyer sur la touche de dégonflage jusqu'à ce que la jauge revienne à 0 kPa (0 bar).
13. Réemballer la trousse et la ranger au bon endroit.

Remplacement d'un pneu crevé*

Si une crevaison se produit en cours de route, maintenir le volant fermement et freiner progressivement pour réduire la vitesse, puis s'arrêter dans un endroit sûr. Remplacer le pneu crevé par une roue galette. Passer chez un concessionnaire le plus tôt possible pour faire réparer ou remplacer le pneumatique de taille normale.

1. Stationner le véhicule sur une surface ferme, plane et non glissante et serrer le frein de stationnement.

Modèles à transmission à variation continue

2. Mettre le levier de vitesses sur **P**.

Modèles avec boîte de vitesses manuelle

2. Mettre le levier de vitesses sur **R**.

Tous les modèles

3. Allumer les feux de détresse et mettre le contacteur d'allumage sur ANTIVOL **0***¹.

* 1 : Les modèles équipés du système d'accès sans clé ont un bouton **ENGINE START/STOP** au lieu d'un contacteur d'allumage.

* Non disponible sur tous les modèles

Remplacement d'un pneu crevé*

Suivre les précautions concernant la roue galette :
Vérifier régulièrement la pression de la roue galette. Elle doit être réglée à la pression spécifiée. Pression spécifiée : 420 kPa (4,2 bar).

Lors de la conduite avec la roue galette, maintenir la vitesse du véhicule en dessous de 80 km/h. La remplacer par un pneumatique de taille normale dès que possible.

La roue galette placée dans le véhicule ne correspond qu'au modèle concerné. Ne pas l'utiliser sur un autre modèle. Ne pas utiliser un autre type de roue galette sur le véhicule concerné.

Ne pas monter de chaînes sur une roue galette.
En cas de crevaison d'un pneumatique avant équipé de chaînes, déposer l'une des roues arrière de taille normale et la remplacer par la roue galette. Déposer le pneumatique avant crevé et le remplacer par le pneumatique de taille normale précédemment déposé de l'arrière du véhicule. Monter les chaînes sur la roue avant.

Cette roue peut affecter le confort de suspension et la traction sur certaines surfaces. Redoubler de prudence en cours de conduite.

Ne pas utiliser plusieurs roues galettes simultanément.

La roue galette est plus petite que la roue normale. La garde au sol du véhicule est réduite lorsque la roue galette est installée. Des débris sur la route ou des bosses peuvent endommager le soubassement du véhicule.

Se préparer à changer une roue

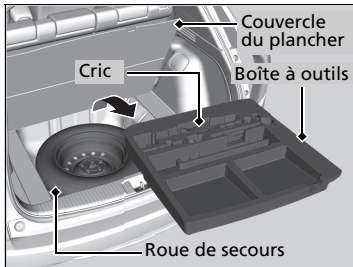

1. Ouvrir le plancher du compartiment à bagages.
2. Sortir la trousse à outils du compartiment à bagages.
3. Sortir la clé à boulon de roue, la barre de poignée de cric et le cric de la trousse à outils.
4. Dévisser le boulon à oreilles et déposer l'entretoise conique, puis sortir la roue de secours.

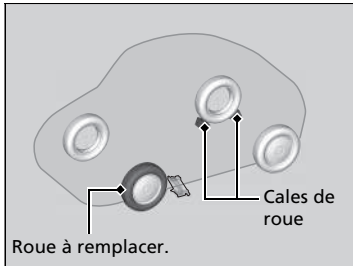

5. Placer une cale ou une pierre devant et derrière la roue diagonalement opposée au pneu crevé.

Remplacement d'un pneu crevé*

ATTENTION : Le cric ne peut être utilisé que dans les situations de dépannage d'urgence, et non pour le remplacement standard des pneus saisonniers ou toute autre opération d'entretien ou de réparation normale.

La forme de la trousse à outils varie en fonction du modèle.

REMARQUE

Ne pas utiliser le cric s'il ne fonctionne pas correctement. Appeler votre concessionnaire ou un service de dépannage.

* Non disponible sur tous les modèles

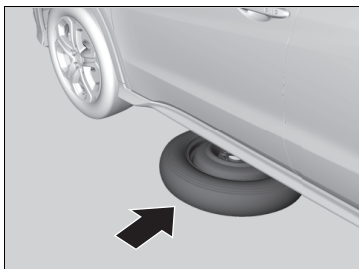

- 6.** Placer la roue de secours (côté voile de jante dirigé vers le haut) sous la caisse du véhicule, près de la roue devant être remplacée.



- 7.** Desserrer chaque boulon de roue d'un tour environ à l'aide de la clé de boulon de roue.

Mise en place du cric

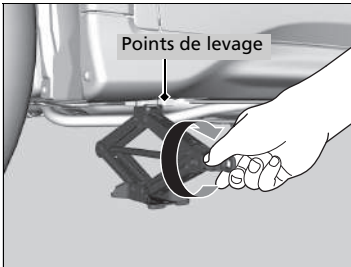
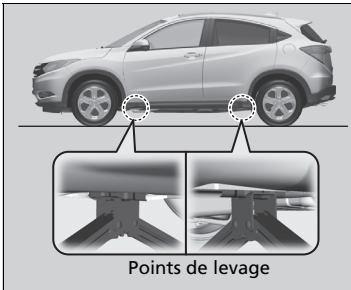

1. Placer le cric sous le point de levage le plus proche de la roue à changer.

2. Tourner la chape du cric dans le sens des aiguilles d'une montre, comme indiqué sur l'illustration, jusqu'à ce que la partie supérieure du cric touche le point de levage.

► Veiller à ce que l'ergot du point de levage repose dans l'encoche du cric.

Mise en place du cric

ATTENTION

Le véhicule peut facilement glisser du cric et blesser gravement toute personne se trouvant sous le véhicule.

Respecter scrupuleusement les consignes de remplacement d'une roue et ne jamais engager une partie du corps sous le véhicule s'il n'est soutenu que par le cric.

ATTENTION : Le cric doit être placé sur une surface plane et stable sur le même niveau que le véhicule en stationnement.

Le cric fourni avec le véhicule est accompagné de l'étiquette suivante.

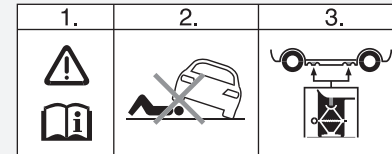

1. Voir le manuel d'utilisation.
2. Ne jamais se glisser sous le véhicule lorsqu'il est supporté par un cric.
3. Placer le cric sous la zone de renforcement.

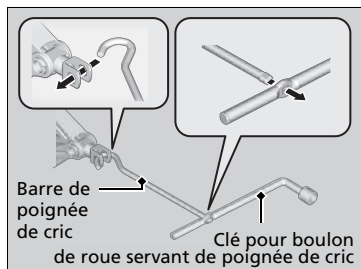

3. Soulever le véhicule à l'aide de la barre de poignée de cric et de la poignée de cric jusqu'à ce que le pneumatique ne repose plus sur le sol.

►► Mise en place du cric

Ne pas utiliser le cric si des passagers ou des bagages se trouvent dans le véhicule.

Utiliser le cric fourni dans le véhicule.
Les autres crics risquent de ne pas supporter le poids (« charge ») ou de ne pas s'insérer correctement dans le point de levage.

Respecter les consignes suivantes pour utiliser le cric en toute sécurité :

- Ne pas utiliser le cric pendant que le moteur tourne.
- N'utiliser le cric que lorsque le sol est ferme et plat.
- N'utiliser le cric qu'au niveau des points de levage.
- Ne pas pénétrer dans le véhicule lorsque le cric est utilisé.
- Ne pas placer d'objets sur ou sous le cric.

Remplacement du pneu crevé

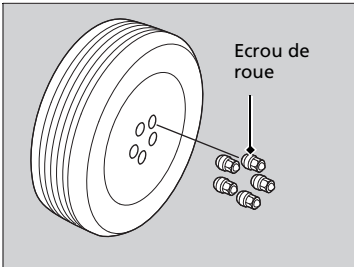

1. Déposer les boulons de roue et le pneu crevé.

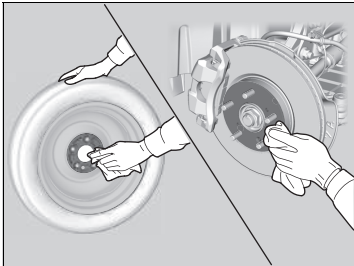

2. Essuyer les surfaces de montage de la roue avec un chiffon propre.

3. Monter la roue de secours.

4. Visser les boulons de roue jusqu'à ce qu'ils viennent au contact des lèvres des trous de montage, puis arrêter de serrer.

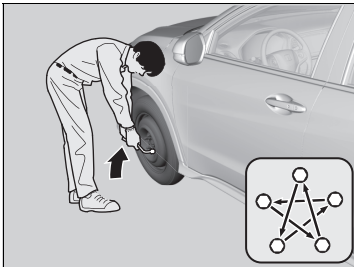

5. Abaisser le véhicule au sol et déposer le cric. Serrer les boulons de roue dans l'ordre indiqué sur l'illustration. Serrer successivement chaque boulon dans cet ordre deux à trois fois.

Couple de serrage des boulons de roue :
108 N·m (11 kgf·m)

Remplacement du pneu crevé

Ne pas trop serrer les boulons de roue en serrant à fond avec le pied ou un tuyau.

Rangement du pneu crevé

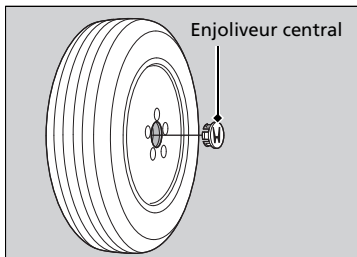

1. Déposer l'enjoliveur central.

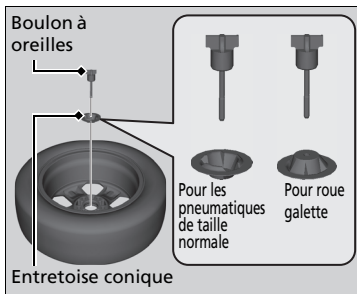

2. Retirer l'entretoise conique du boulon à oreilles, la retourner et la réinsérer sur le boulon.

3. Ranger le pneu crevé avec le voile de la jante vers le bas dans le logement de la roue de secours.

4. Fixer le pneu crevé avec le boulon à oreilles.

5. Fixer correctement le cric et la clé pour boulon de roue dans la trousse à outils.

6. Ranger la trousse à outils dans le compartiment à bagages.

Système d'avertissement de perte de pression et roue de secours

Si un pneu crevé est remplacé par la roue galette, le témoin  s'allume lors de la conduite. Après avoir conduit pendant quelques kilomètres, le témoin commence à clignoter pendant une courte durée puis reste allumé. Ceci est tout à fait normal.

Étalonner le système d'avertissement de perte de pression lors du remplacement du pneu par un pneu normal spécifié.

► **Étalonnage du système d'avertissement de perte de pression** P. 455

Rangement du pneu crevé

⚠ ATTENTION

En cas de collision, les objets non fixés peuvent être projetés dans l'habitacle et gravement blesser les occupants.

Avant de prendre la route, ranger la roue, le cric et les outils de façon à ce qu'ils restent en place.

Contrôle du moteur

Si le moteur ne démarre pas, vérifier le démarreur.

☒ Contrôle du moteur

S'il est nécessaire de démarrer le véhicule immédiatement, faire appel à un véhicule d'assistance pour effectuer un démarrage de secours.

☒ **Démarrage de secours** P. 579

Etat du démarreur

Liste de contrôle

Le démarreur ne tourne pas ou tourne lentement.

La batterie peut être déchargée.
Contrôler chacun des éléments sur la droite et répondre en conséquence.

Modèles avec système d'accès sans clé

L'affichage multi-information affiche différents messages.

- Si  apparaît
 - ☒ **Si la pile de la télécommande d'accès sans clé est faible** P. 577
- ▶ S'assurer que la télécommande d'accès sans clé est dans sa plage de fonctionnement.
 - ☒ **Rayon d'action de la touche ENGINE START/STOP** P. 173

Contrôler l'intensité lumineuse de l'éclairage intérieur.

Allumer l'éclairage intérieur et contrôler l'intensité lumineuse.

- Si l'éclairage intérieur est faible ou ne s'allume pas du tout ☒ **Batterie** P. 540
- Si l'éclairage intérieur s'allume normalement ☒ **Fusibles** P. 591

Le démarreur tourne normalement mais le moteur ne démarre pas.

Risque d'anomalie au niveau du fusible.
Contrôler chacun des éléments sur la droite et répondre en conséquence.

Revoir la procédure de démarrage du moteur.

Suivre les consignes de la procédure et tenter de redémarrer le moteur.

☒ **Démarrage du moteur** P. 397, 400

Contrôler le témoin du système d'immobilisation.

Lorsque le témoin du système d'immobilisation clignote, le moteur ne peut pas démarrer.

☒ **Système d'immobilisation** P. 163

Contrôler le niveau de carburant.

Il devrait y avoir suffisamment de carburant dans le réservoir.

☒ **Jauge de carburant** P. 132



Contrôler le fusible.

Contrôler tous les fusibles ou faire contrôler le véhicule par un concessionnaire.

☒ **Contrôle et remplacement des fusibles** P. 599

Si l'anomalie persiste :

☒ **Remorquage d'urgence** P. 600

Etat du démarreur	Liste de contrôle
<p>Le démarreur tourne normalement mais le moteur ne démarre pas. Une anomalie peut affecter les fusibles. Contrôler chacun des éléments sur la droite et répondre en conséquence.</p>	<p>Modèles diesel</p> <p>Faire contrôler le véhicule par un réparateur agréé. Si le témoin de dysfonctionnement s'allume ou si  apparaît sur l'écran multi-informations dans les circonstances suivantes :</p> <ul style="list-style-type: none">• Le réservoir de carburant est vide. ➤ Témoin de bas niveau de carburant P. 93 <hr/> <p>Modèles diesel</p> <p>Faire contrôler le filtre à carburant par un concessionnaire pour purger l'eau.</p> <p> apparaît sur l'affichage multi-information.</p> <ul style="list-style-type: none">➤ Purge de l'eau P. 126➤ Messages d'avertissement et d'information sur l'écran multi-informations P. 126

Modèles avec système d'accès sans clé

Si la pile de la télécommande d'accès sans clé est faible

Si le signal sonore retentit,  apparaît sur l'affichage multi-information, le témoin de la touche **ENGINE START/STOP** clignote et le moteur ne démarre pas. Démarrer le moteur comme suit.

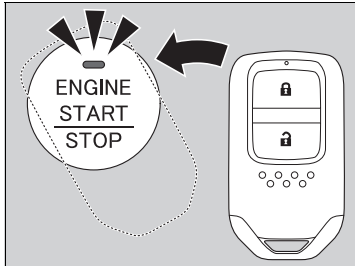

1. Appuyer au centre de la touche **ENGINE START/STOP** avec le logo **H** située sur la télécommande d'accès sans clé pendant que le témoin **ENGINE START/STOP** de la touche clignote. Les touches de la télécommande d'accès sans clé doivent être dirigées vers vous.

► Le témoin clignote pendant environ 30 secondes.

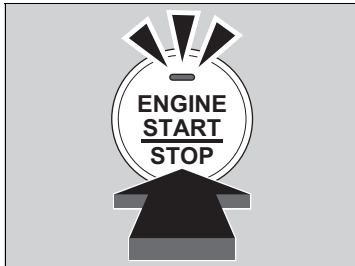

2. Enfoncer la pédale de frein (transmission à variation continue) ou la pédale d'embrayage (transmission manuelle) et appuyer sur la touche **ENGINE START/STOP** dans les 10 secondes suivant le déclenchement du signal sonore et l'allumage constant du témoin.

► Si la pédale n'est pas enfoncée, le mode passe à ACCESSOIRES.

Modèles avec système d'accès sans clé

Arrêt d'urgence du moteur

La touche **ENGINE START/STOP** peut être utilisée pour arrêter le moteur en cas d'urgence, même pendant la conduite. Si le moteur doit être coupé, effectuer l'une des opérations suivantes :

- Appuyer sur la touche **ENGINE START/STOP** pendant environ trois secondes.
- Appuyer fermement sur la touche **ENGINE START/STOP** à deux reprises.

Le volant ne se bloquera pas.

Modèles à transmission à variation continue

Le mode d'alimentation est en position ACCESSOIRES lorsque le moteur est coupé.

Pour passer au mode MOTEUR COUPE, mettre le levier de vitesses en position **P** après l'arrêt complet du véhicule. Appuyer deux fois sur la touche **ENGINE START/STOP** sans enfoncer la pédale de frein.

Modèles avec boîte de vitesses manuelle

Le mode d'alimentation passe sur MOTEUR COUPE.

Le véhicule est complètement arrêté. Appuyer ensuite sur la touche **ENGINE START/STOP** à trois reprises sans enfoncer la pédale d'embrayage.

Arrêt d'urgence du moteur

Ne pas appuyer sur le bouton en cours de conduite sauf en cas d'absolue nécessité de couper le moteur.

Démarrage de secours

Désactiver l'alimentation des appareils électriques tels les dispositifs audio et les lampes d'éclairage. Couper le moteur, puis ouvrir le capot.

Modèles essence

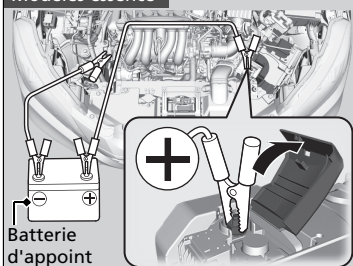

Modèles diesel

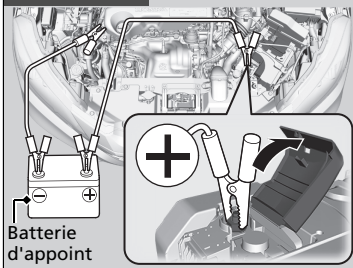

1. Relier le premier fil volant sur la borne \oplus de la batterie de votre véhicule.

► Déposer le couvercle de la boîte à fusibles sous le capot.

➤ **Boîte à fusibles du compartiment moteur P. 593**

2. Relier l'autre extrémité du premier fil volant à la borne \oplus de la batterie d'appoint.

► Utiliser une batterie d'appoint de 12 volts uniquement.

► Lors de l'utilisation d'un chargeur de batterie automobile pour alimenter une batterie de 12 V, sélectionner une tension de charge inférieure à 15 V. Vérifier le manuel du chargeur pour le réglage correct.

3. Relier le deuxième fil volant à la borne \ominus de la batterie d'appoint.

⌘ Démarrage de secours

⚠ ATTENTION

Une batterie peut exploser et blesser grièvement toute personne se trouvant à proximité si la procédure correcte n'est pas suivie.

Ne pas approcher d'étincelles, de flammes nues et ne pas fumer à proximité de la batterie.

REMARQUE

Si la batterie est exposée à de très basses températures, l'électrolyte à l'intérieur risque de geler. Si un démarrage de secours est tenté avec une batterie gelée, celle-ci peut se fissurer.

Fixer solidement les pinces des fils volants pour qu'elles ne se détachent pas sous l'effet des vibrations du moteur. Veiller également à ne pas enchevêtrer les fils volants ou à ne pas laisser les extrémités des fils se toucher lors du branchement ou du débranchement des fils volants.

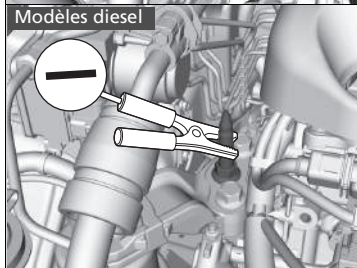
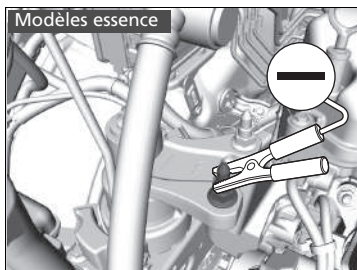

4. Relier l'autre extrémité du deuxième fil volant au goujon, comme illustré. Ne pas relier ce fil volant à une autre pièce.
5. Si le fil volant est raccordé à un autre véhicule, démarrer le moteur du véhicule d'assistance et augmenter légèrement le régime de ce dernier.
6. Tenter de démarrer le moteur du véhicule. Si le démarreur tourne lentement, contrôler que les fils volants présentent un bon contact métal à métal.

▶▶ Démarrage de secours

Les performances de la batterie diminuent lorsque la température est basse et peuvent empêcher le démarrage du moteur.

■ Après le démarrage du moteur

Une fois que le véhicule a démarré, retirer les fils volants dans l'ordre suivant.

1. Débrancher le fil volant du goujon du véhicule concerné.
2. Débrancher l'autre extrémité du fil volant de la borne \ominus de la batterie d'appoint.
3. Débrancher le fil volant de la borne \oplus de la batterie du véhicule concerné.
4. Débrancher l'autre extrémité du fil volant de la borne \oplus de la batterie d'appoint.

Amener le véhicule dans une station-service ou chez un concessionnaire pour inspection.

Impossible de déplacer le levier de vitesses

Modèles à transmission à variation continue

Suivre la procédure ci-dessous s'il est impossible de déplacer le levier de vitesses de la position **P**.

Débloquage du dispositif de verrouillage

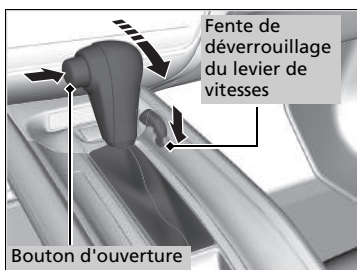
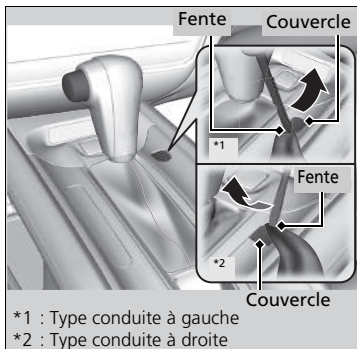

1. Serrer le frein de stationnement.

Modèles sans système d'accès sans clé

2. Retirer la clé du contacteur d'allumage.

Modèles avec système d'accès sans clé

2. Retirer la clé intégrée de la télécommande d'accès sans clé.

Tous les modèles

3. Enrouler un chiffon autour de la pointe d'un petit tournevis à lame plate. La placer dans la fente de déverrouillage du levier de vitesses, comme indiqué sur l'image et retirer le cache.

4. Insérer la clé dans la fente de déverrouillage du levier de vitesses.

5. Tout en enfonçant la clé vers le bas, appuyer sur le bouton d'ouverture du levier de vitesses et mettre le levier de vitesses sur **N**.

► Le dispositif de verrouillage est à présent débloqué. Faire contrôler le levier de vitesses par un concessionnaire le plus tôt possible.

Mesures à prendre en cas de surchauffe

Les symptômes de surchauffe sont les suivants :

- Le témoin de haute température (rouge) s'allume ou le moteur perd brusquement de la puissance.
- De la vapeur ou des projections sortent du compartiment moteur

■ Première mesure à prendre

1. Garer immédiatement le véhicule dans un endroit sûr.
2. Désactiver tous les accessoires et allumer les témoins de feux de détresse.
 - ▶ **Absence de vapeur ou de projections** : laisser le moteur tourner et ouvrir le capot.
 - ▶ **Présence de vapeur ou de projections** : couper le moteur et attendre qu'il n'y ait plus de vapeur ou de projections. Ensuite, ouvrir le capot.

☒ Mesures à prendre en cas de surchauffe

⚠ ATTENTION

La vapeur et les projections sortant d'un moteur surchauffé peuvent provoquer de graves brûlures.

Ne pas ouvrir le capot si de la vapeur en sort.

REMARQUE

Continuer à rouler alors que le témoin de haute température est allumé peut endommager le moteur.

■ Mesure suivante à prendre

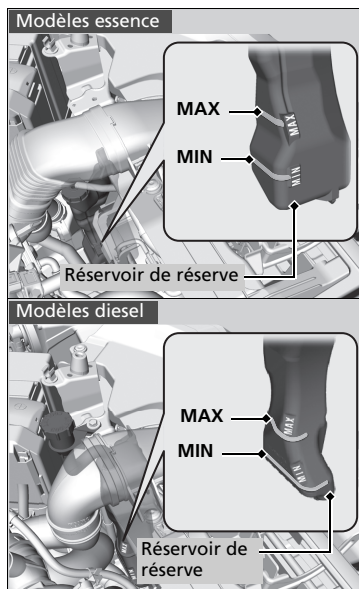

1. S'assurer que le ventilateur de refroidissement fonctionne et arrêter le moteur une fois que le témoin de haute température s'est éteint.
 - Si le ventilateur de refroidissement ne fonctionne pas, couper le moteur immédiatement.
2. Une fois que le moteur a refroidi, contrôler le niveau du liquide de refroidissement et vérifier si les composants du circuit de refroidissement présentent des fuites.
 - Si le niveau du liquide de refroidissement dans le réservoir de réserve est bas, faire l'appoint jusqu'au repère **MAX**.
 - S'il n'y a pas de liquide de refroidissement dans le réservoir de réserve, vérifier que le radiateur est froid. Recouvrir le bouchon de radiateur d'un chiffon épais et ouvrir le bouchon. Si nécessaire, faire l'appoint de liquide de refroidissement jusqu'à la base du goulot de remplissage et remettre le bouchon en place.

■ Dernière mesure à prendre

Lorsque le moteur a suffisamment refroidi, le redémarrer et vérifier le témoin de haute température.

Si le témoin de haute température est éteint, reprendre la route. S'il reste allumé, contacter un concessionnaire pour qu'il se charge des réparations.

► Mesures à prendre en cas de surchauffe

⚠ ATTENTION

Si le bouchon du radiateur est retiré alors que le moteur est encore chaud, le liquide de refroidissement risque de gicler et de provoquer de graves brûlures.

Toujours laisser refroidir le moteur et le radiateur avant de retirer le bouchon de radiateur.

En cas de fuite du liquide de refroidissement, contacter un concessionnaire pour effectuer les réparations nécessaires.

Utiliser de l'eau comme mesure d'urgence/temporaire uniquement. Demander à un concessionnaire de rincer le circuit avec un antigel adéquat le plus tôt possible.

Si le témoin de pression d'huile faible s'allume



■ Pourquoi le témoin s'allume-t-il ?

Il s'allume lorsque la pression d'huile moteur est faible.

■ Que faire dès que le témoin s'allume ?

1. Garer immédiatement le véhicule sur une surface plane et dans un endroit sûr.
2. Si nécessaire, allumer les témoins de feux de détresse.

■ Que faire après avoir garé le véhicule ?

1. Couper le moteur et le laisser au repos pendant trois minutes environ.
2. Ouvrir le capot et contrôler le niveau d'huile.
 - **Vérification du niveau d'huile** P. 507
3. Démarrer le moteur et contrôler le témoin de pression d'huile faible.
 - ▶ Le témoin s'éteint. Reprendre la route.
 - ▶ Le témoin ne s'éteint pas dans les 10 secondes qui suivent : Couper le moteur et contacter immédiatement un concessionnaire pour effectuer les réparations nécessaires.

Si le témoin du système de charge s'allume



■ Pourquoi le témoin s'allume-t-il ?

Il s'allume lorsque la batterie n'est pas en charge.

■ Que faire lorsque le témoin s'allume ?

Désactiver le système de commande de la climatisation, le désembueur arrière et les autres systèmes électriques, puis contacter immédiatement un concessionnaire pour effectuer les réparations nécessaires.

☒ Si le témoin de pression d'huile faible s'allume

REMARQUE

Le fonctionnement du moteur avec une faible pression d'huile peut provoquer des dommages mécaniques graves, et ce presque immédiatement.

☒ Si le témoin du système de charge s'allume

S'il est nécessaire de s'arrêter momentanément, ne pas couper le moteur. Le redémarrage du moteur peut rapidement décharger la batterie.

Si le témoin de dysfonctionnement s'allume ou clignote



■ Pourquoi le témoin s'allume-t-il ou clignote-t-il ?

- Il s'allume en cas d'anomalie au niveau du système de contrôle des émissions polluantes.
- Il clignote lorsque des ratés sont détectés au niveau du moteur.

Modèles diesel

- Il s'allume lorsque de l'air est susceptible d'avoir pénétré dans le circuit de carburant.

■ Que faire lorsque le témoin s'allume ?

Eviter de conduire à vitesse élevée et faire inspecter immédiatement le véhicule par un concessionnaire.

■ Que faire lorsque le témoin clignote ?

Stationner le véhicule dans un endroit sûr sans objets inflammables et patienter moteur coupé, au moins 10 minutes, que le moteur refroidisse.

Si le témoin de freinage (rouge) s'allume



■ Pourquoi le témoin s'allume-t-il ?

- Le niveau du liquide de freins est bas.
- Une anomalie est présente dans le système de freinage.

■ Que faire lorsque le témoin s'allume en cours de conduite ?

Appuyer légèrement sur la pédale de frein pour contrôler la pression de la pédale.

- Si la pression est normale, contrôler le niveau du liquide de freins au prochain arrêt du véhicule.
- Si elle est anormale, prendre des mesures immédiates. Le cas échéant, rétrograder pour ralentir le véhicule en utilisant le frein moteur.

►► Si le témoin de dysfonctionnement s'allume ou clignote

REMARQUE

Si le véhicule roule avec le témoin de dysfonctionnement allumé, le système de contrôle des émissions polluantes et le moteur peuvent subir des dommages.

Si le témoin de dysfonctionnement clignote à nouveau lors du redémarrage du moteur, se rendre chez le concessionnaire le plus proche à une vitesse ne dépassant pas 50 km/h. Faire contrôler le véhicule.

►► Si le témoin de freinage (rouge) s'allume

Faire réparer le véhicule immédiatement. Il est dangereux de conduire lorsque le niveau du liquide de freins est bas. Si la pédale de frein ne présente pas de résistance, arrêter le véhicule immédiatement dans un endroit sûr. Le cas échéant, rétrograder les vitesses.

Si le témoin du système de freinage et le témoin **ABS** s'allument simultanément, le système de distribution électronique de la force de freinage ne fonctionne pas. Cette situation peut entraîner une instabilité du véhicule en cas de freinage brusque.

Faire immédiatement inspecter le véhicule par un concessionnaire.

Si le témoin du système de direction assistée électrique (EPS) s'allume



■ Pourquoi le témoin s'allume-t-il ?

- S'allume en cas d'anomalie au niveau du système EPS.
- Si la pédale d'accélérateur est enfoncée à plusieurs reprises pour augmenter le régime moteur alors que le moteur est au ralenti, le témoin s'allume, et il est possible que le volant soit dur à manipuler.

■ Que faire lorsque le témoin s'allume ?

Arrêter le véhicule dans un endroit sûr et redémarrer le moteur.

Si le témoin s'allume et reste allumé, faire immédiatement examiner le véhicule par un concessionnaire.

Si le témoin du système de frein de stationnement électrique s'allume



■ Pourquoi le témoin s'allume-t-il ?

S'allume en cas d'anomalie du système de frein de stationnement électrique.

■ Que faire lorsque le témoin s'allume ?

Eviter d'utiliser le frein de stationnement et faire inspecter immédiatement le véhicule par un concessionnaire.

■ Que faire si le témoin du frein de stationnement électrique s'allume ou clignote en même temps

Desserrer le frein de stationnement.

🔧 Frein de stationnement P. 458

- Si le témoin du frein de stationnement électrique reste allumé ou clignote, même après avoir desserré le frein de stationnement, arrêter immédiatement le véhicule dans un endroit sûr et faire appel à un concessionnaire.
 - Empêche le véhicule de se déplacer,

Modèles à transmission à variation continue

placer le levier de vitesses sur **P**.

Modèles avec boîte de vitesses manuelle

placer le levier de vitesses sur **1** ou **R**.

- Si seul le témoin du frein de stationnement électrique s'éteint, faire inspecter immédiatement le véhicule par un concessionnaire.

🔧 Si le témoin du système de frein de stationnement électrique s'allume

Si le frein de stationnement est enclenché, il peut ne pas se relâcher.

Si le témoin de frein de stationnement électrique s'allume également, le frein de stationnement est toujours enclenché.

Lorsque le témoin de frein de stationnement électrique clignote en même temps que le témoin du système de frein de stationnement électrique, le système doit être contrôlé. Le frein de stationnement peut ne pas fonctionner dans ces conditions.

Si le témoin du système d'avertissement de perte de pression/basse pression des pneus s'allume ou clignote



■ Pourquoi le témoin s'allume-t-il/clignote-t-il ?

La pression des pneus est très insuffisante ou le système d'avertissement de perte de pression n'est pas étalonné. En cas de problème au niveau du système d'avertissement de perte de pression ou si une roue galette* est posée, le témoin clignote pendant environ une minute, puis reste allumé.

■ Que faire lorsque le témoin s'allume ?

Conduire prudemment et éviter les virages et freinages brusques.

Arrêter le véhicule dans un endroit sûr. Vérifier la pression des pneus et régler la pression au niveau prescrit. La pression des pneus prescrite est indiquée sur l'étiquette située sur le montant de porte côté conducteur.

- Etalonner le système d'avertissement de perte de pression après avoir réglé la pression des pneus.

➤ Etalonnage du système d'avertissement de perte de pression

P. 455

■ Que faire si le témoin clignote, puis reste allumé ?

Faire contrôler le pneu par un concessionnaire agréé le plus tôt possible. Si l'allumage du témoin a été déclenché par la roue galette*, remplacer le pneumatique par un pneumatique de taille normale.

Après avoir conduit pendant quelques kilomètres, le témoin s'éteint.

- Etalonner le système d'avertissement de perte de pression après avoir reposé un pneu de taille normale.

➤ Etalonnage du système d'avertissement de perte de pression

P. 455

►► Si le témoin du système d'avertissement de perte de pression/basse pression des pneus s'allume ou clignote

REMARQUE

Conduire avec un pneumatique excessivement sous-gonflé peut entraîner sa surchauffe. Un pneumatique surchauffé peut connaître une défaillance. Toujours gonfler les pneumatiques à la pression prescrite.

Si le symbole de niveau d'huile bas apparaît



■ Pourquoi le témoin s'affiche-t-il ?

Il s'allume lorsque le niveau d'huile moteur est bas.

■ Que faire dès que le témoin apparaît ?

1. Garer immédiatement le véhicule sur une surface plane et dans un endroit sûr.
2. Si nécessaire, allumer les témoins de feux de détresse.

■ Que faire après avoir garé le véhicule ?

1. Couper le moteur et le laisser au repos pendant trois minutes environ.
2. Ouvrir le capot et contrôler le niveau d'huile.

➔ **Vérification du niveau d'huile** P. 507

Modèles diesel

Si le symbole PGM-FI apparaît



■ Pourquoi le symbole apparaît-il lorsque le moteur tourne ?

Le système de commande du moteur présente une anomalie.

■ Que faire lorsque le symbole apparaît de façon répétée ?

Éviter les accélérations à pleins gaz et la conduite à vitesse élevée. Faire contrôler le véhicule par un réparateur agréé.

►► Si le symbole de niveau d'huile bas apparaît

REMARQUE

Le fonctionnement du moteur avec un niveau d'huile bas peut provoquer des dommages mécaniques graves, et ce presque immédiatement.

Ce système s'active après le réchauffement du moteur. Si la température extérieure est extrêmement basse, le véhicule devra rouler plus longtemps pour que le système puisse détecter le niveau d'huile moteur.

Si le symbole s'active de nouveau, couper le moteur et contacter un concessionnaire pour effectuer les réparations nécessaires.

►► Si le symbole PGM-FI apparaît

REMARQUE

Lorsque ce symbole apparaît, les systèmes de contrôle des émissions polluantes et le moteur peuvent être endommagés si le véhicule continue de rouler. Il est possible que ces réparations ne soient pas couvertes par la garantie du véhicule.

Emplacements des fusibles

Si des dispositifs électriques ne fonctionnent pas, mettre le contacteur d'allumage sur ANTIVOL **0***1 et rechercher un éventuel fusible grillé.

Boîte à fusibles du compartiment moteur

Boîte à fusibles A

Située à proximité du réservoir de réserve de liquide de freins. Appuyer sur les languettes pour ouvrir la boîte.

Les emplacements des fusibles sont indiqués sur l'image ci-dessous.

Localiser le fusible en question par son numéro de fusible sur l'image et sur le tableau.

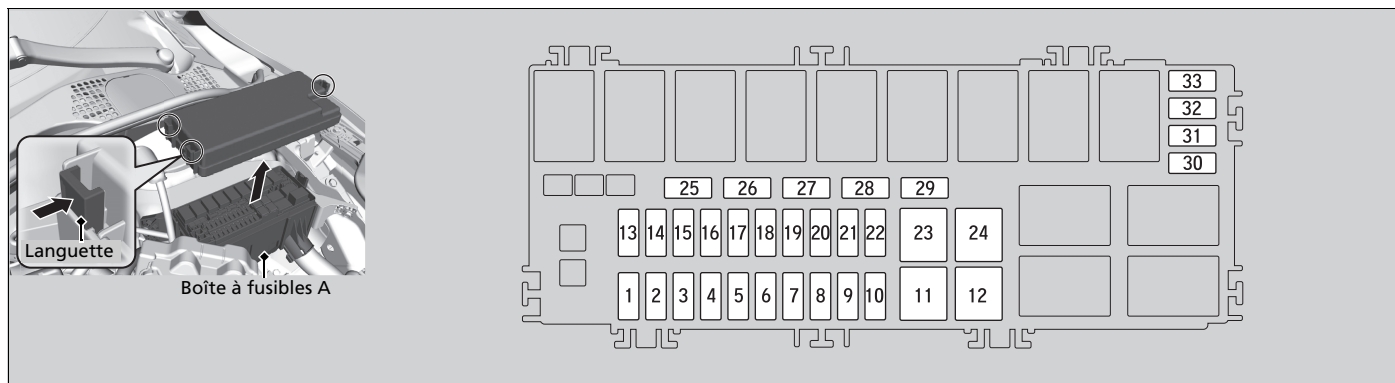

*1: Les modèles équipés du système d'accès sans clé ont un bouton **ENGINE START/STOP** au lieu d'un contacteur d'allumage.

■ **Circuit protégé et capacité du fusible**

	Circuit protégé	Ampérage
1	Feu de croisement principal	20 A
2	–	–
3	Danger	10 A
4	DBW* ¹ IGP 2* ²	15 A
5	Essuie-glace avant	30 A
6	Arrêt :	10 A
7	IGP	15 A* ¹ 20 A* ²
8	Bobine IG* ¹ LAF* ²	15 A* ¹ 10 A* ²
9	–	–
10	INJ* ¹	20 A
11	VST 1*	30 A
12	Ventilateur principal	30 A
13	Démarrateur*	30 A
14	Embrayage MG	7,5 A
15	Capteur de batterie	7,5 A
16	Petits feux	10 A
17	–	–
18	Avertisseur sonore	10 A
19	Feux antibrouillard avant*	10 A
20	Recul (FI ECU)* ²	7,5 A
21	Feu de recul	10 A
22	Audio*	10 A
23	Sous-ventilateur*	30 A

	Circuit protégé	Ampérage
24	VST 2*	30 A
25	Démarrateur SW	7,5 A
26	–	–
27	–	–
28	IGPS 2* ²	7,5 A
29	Recul (VST)*	30 A
30	Relais auxiliaire FI* ¹	7,5 A
31	IGP auxiliaire* ¹	7,5 A
32	Feu de croisement droit	10 A
33	Feu de croisement gauche	10 A

*1 : Modèles essence

*2 : Modèles diesel

■ Boîte à fusibles B

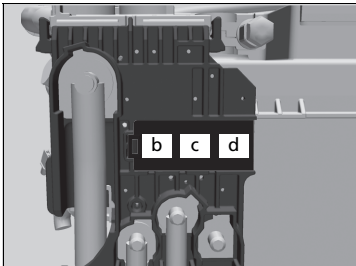
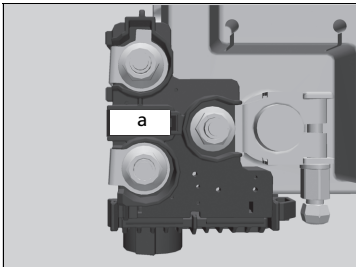
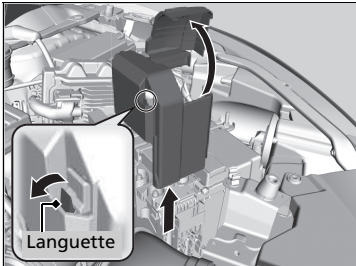

Tirer le couvercle de la borne ⊕ vers le haut, puis le déposer en tirant la languette vers l'extérieur, comme illustré.

Le remplacement des fusibles du compartiment moteur doit être effectué par un concessionnaire.

■ Circuit protégé et capacité du fusible

		Circuit protégé	Ampérage
a		Batterie principal	100 A ^{*1} 150 A ^{*2}
b		RB principal 1	a :
c		RB principal 2	a :
d		Préchauffage ^{*2}	a :

*1 : Modèles essence

*2 : Modèles diesel

Boîte à fusibles intérieure

Boîte à fusibles A

Située derrière le tableau de bord.

Les emplacements des fusibles sont indiqués sur l'image ci-dessous.

Localiser le fusible en question par son numéro de fusible sur l'image et sur le tableau.

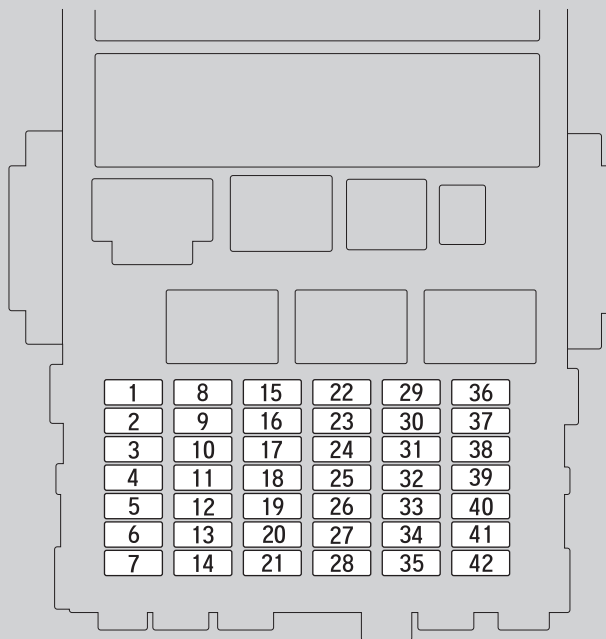
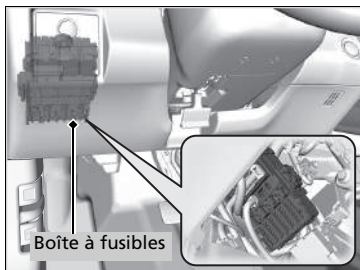

■ **Circuit protégé et capacité du fusible**

	Circuit protégé	Ampérage
1	Dispositif de verrouillage de porte	20 A
2	–	–
3	Système d'accès sans clé*	10 A
4	Dispositif de déverrouillage de porte latérale gauche	10 A
5	Dispositif de déverrouillage de porte latérale droite	10 A
6	–	–
7	–	–
8	Vitre électrique côté conducteur	20 A
9	Vitre électrique côté passager	20 A
10	Vitre électrique arrière gauche	20 A
11	Vitre électrique arrière droite	20 A
12	Dispositif de verrouillage de porte latérale gauche	10 A
13	Dispositif de verrouillage de porte latérale droite	10 A
14	Antibrouillard arrière*	10 A
15	Feu de route droit	10 A
16	STS*	7,5 A
17	Store*	20 A
18	Toit panoramique en verre*	20 A
19	Réchauffeurs de sièges*	20 A
20	Feux de jour	10 A
21	–	–

	Circuit protégé	Ampérage
22	Lave-glace	15 A
23	Commutateur principal d'essuie-glace arrière*	10 A
24	A/C	7,5 A
25	Feux de jour	7,5 A
26	Démarreur	7,5 A
27	ABS/SA	7,5 A
28	SRS	10 A
29	Feu de route gauche	10 A
30	ACG	10 A
31	Relais	10 A
32	Pompe d'alimentation de carburant	15 A
33	SRS 2*	7,5 A
34	Compteur de vitesse	7,5 A
35	Mission SOL	7,5 A
36	Prise pour accessoires avant	20 A
37	ACC*1	7,5 A
38	ACC*2	7,5 A
39	Option	10 A
40	Essuie-glace arrière	10 A
41	–	–
42	–	–

*1 : Modèles avec système d'accès sans clé

*2 : Modèles sans système d'accès sans clé

■ Boîte à fusibles B

Les emplacements des fusibles sont indiqués sur l'image ci-dessous.

Localiser le fusible en question par son numéro de fusible sur l'image et sur le tableau.

Retirer le couvercle en positionnant le tournevis plat dans l'encoche latérale, comme illustré.

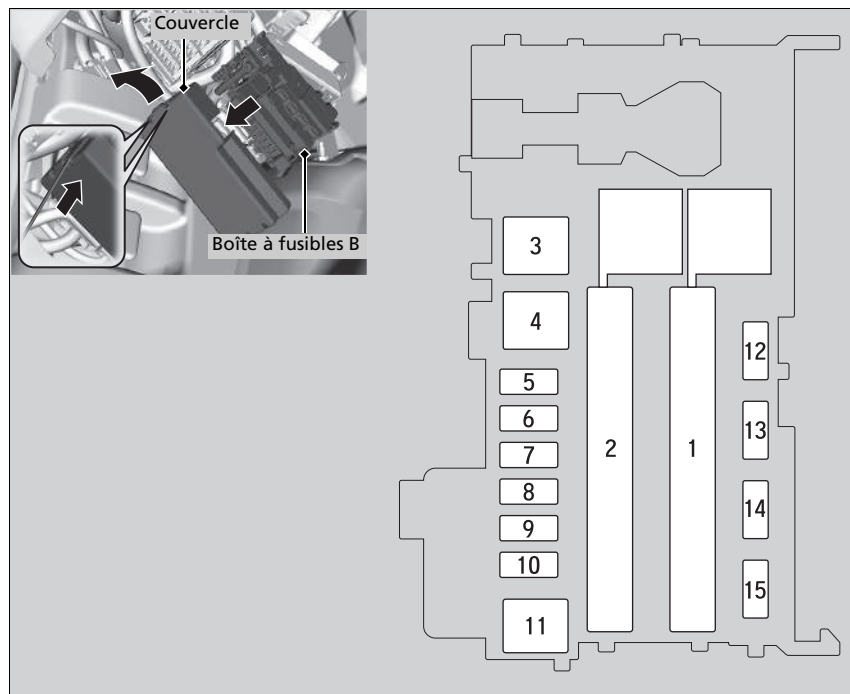

■ **Circuit protégé et capacité du fusible**

	Circuit protégé	Ampérage	
1	Direction assistée électrique (EPS)	70 A	
	Commutateur principal IG	30 A* ¹ 50 A* ²	
	Commutateur principal 2 boîte à fusibles	50 A	
	Moteur ABS/VSA	40 A	
	Boîte à fusibles principale	30 A	
	Boîte à fusibles principale 3	40 A	
	Désembueur arrière	30 A	
	Frein de stationnement électrique gauche	30 A	
	2* ³	IG principal 2* ¹	30 A
		Moteur de chauffage	40 A
Frein de stationnement électrique droit		30 A	
	–	–	
2* ⁴	A/C PTC 1	40 A	
	A/C PTC 2	40 A	
	A/C PTC 3	40 A	
	A/C PTC 4	40 A	
	Frein de stationnement électrique droit	30 A	
	Frein de stationnement électrique gauche	30 A	
3	Moteur de chauffage* ⁴	40 A	
4	IG principal 2* ¹ , * ⁴	30 A	
5	FSR ABS/VSA	30 A	

	Circuit protégé	Ampérage
6	Super-verrouillage*	20 A
7	Prise d'alimentation des accessoires arrière*	20 A
8	–	–
9	Eclairage intérieur	7,5 A
10	Prise d'alimentation des accessoires centrale*	20 A
11	Désembueur arrière* ⁴	30 A
12	Dispositif de verrouillage de la clé ACC*	7,5 A
13	Rétroviseur chauffant*	10 A
14	Moteur de chauffage*	7,5 A
15	Essuie-glace avant*	30 A

*1 : Modèles avec système d'accès sans clé

*2 : Modèles sans système d'accès sans clé

*3 : Modèles essence

*4 : Modèles diesel

* Non disponible sur tous les modèles

■ Boîte à fusibles C

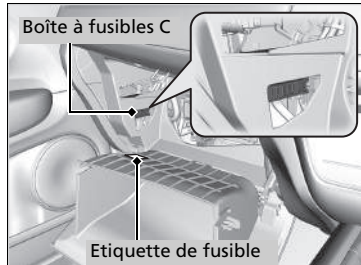
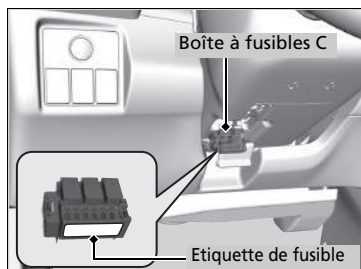

Modèle à conduite à gauche

Située derrière la colonne de direction.
Les emplacements des fusibles sont indiqués sur l'étiquette de la boîte à fusibles.
Localiser le fusible en question par son numéro et le numéro indiqué sur l'étiquette.

Véhicule type conduite à droite

Située derrière la boîte à gants.
Les emplacements des fusibles sont indiqués sur l'étiquette de la boîte à gants.
Localiser le fusible en question par son numéro et le numéro indiqué sur l'étiquette.

➤ **Comment remplacer le filtre à poussière et à pollen P. 547**

■ Circuit protégé et capacité du fusible

		Circuit protégé	Ampérage
1	–	–	–
2		IG1 relais 2	7,5 A
3		Pompe d'alimentation électrique*	(10 A)
4	–	–	–
5		Accessoire	7,5 A
6		Relais IG1 1	7,5 A
7		Commutateur principal du feu de recul 2	15 A

Contrôle et remplacement des fusibles

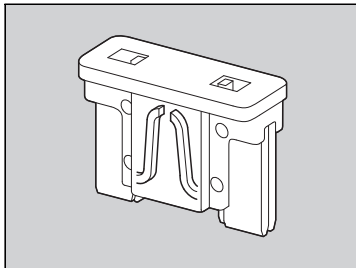
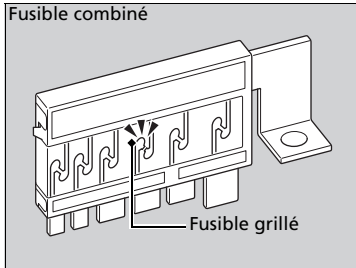
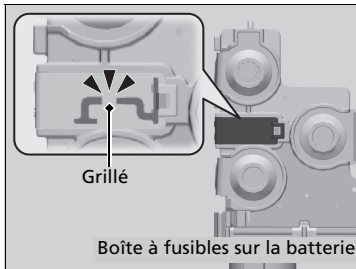

1. Mettre le contacteur d'allumage sur la position ANTIVOL [0]*1. Eteindre les phares et tous les accessoires.
2. Contrôler les fusibles de la batterie dans le compartiment moteur.
 - Si le fusible est grillé, le faire remplacer par un concessionnaire.
3. Déposer le couvercle de la boîte à fusibles.
4. Contrôler le grand fusible placé dans le compartiment moteur.
 - Si le fusible est grillé, utiliser un tournevis à tête cruciforme pour déposer la vis et le remplacer par un neuf.
5. Contrôler les petits fusibles placés dans le compartiment moteur et l'habitacle.
 - Si un fusible est grillé, le retirer et le remplacer par un neuf.

☒ Contrôle et remplacement des fusibles

REMARQUE

Le remplacement d'un fusible par un autre de plus forte intensité augmente considérablement le risque d'endommagement du circuit électrique.

Remplacer le fusible par un neuf du même ampérage. Utiliser les tableaux pour localiser le fusible en question et confirmer l'ampérage spécifié.

☒ **Emplacements des fusibles** P. 591

*1: Les modèles équipés du système d'accès sans clé ont un bouton **ENGINE START/STOP** au lieu d'un contacteur d'allumage.

Si le véhicule doit être remorqué, contacter un service de remorquage professionnel.

■ Plateau

L'opérateur charge le véhicule sur le plateau d'une dépanneuse.

C'est la meilleure façon de transporter le véhicule.

■ Levage des roues

Le camion de remorquage utilise deux bras pivotants qui passent sous les roues avant et les soulèvent du sol. Les roues arrière restent au sol. **Il s'agit d'une manière tout à fait adaptée au remorquage du véhicule.**

» Remorquage d'urgence

REMARQUE

Le levage ou le remorquage du véhicule par les pare-chocs entraîne des dommages importants. Les pare-chocs ne sont pas conçus pour soutenir le poids du véhicule.

Ne jamais remorquer le véhicule en s'aidant uniquement d'une corde ou d'une chaîne. Cette situation est dangereuse, car les cordes ou les chaînes peuvent se déplacer d'un côté à l'autre ou se rompre.

S'assurer que le frein de stationnement est desserré. Si le frein de stationnement ne peut pas être desserré, transporter le véhicule sur un camion-plateau.

➤ **Frein de stationnement** P. 458

■ Si le véhicule doit être remorqué avec les roues avant sur le sol :

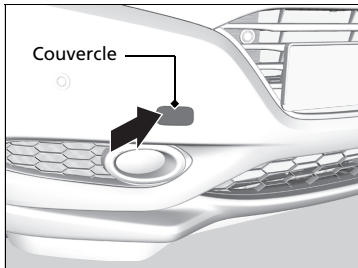

1. Vérifier le sol sous le véhicule, autour de l'emplacement du carter de transmission, en recherchant une fuite de liquide.
 - En cas de fuite, faire appel à un service de remorquage professionnel et faire examiner le véhicule par un concessionnaire.
2. Appuyer sur le côté gauche du couvercle pour le déposer.
 - Le crochet de remorquage amovible est monté sur le point d'ancrage du pare-chocs avant.

► Si le véhicule doit être remorqué avec les roues avant sur le sol :

Le remorquage d'un véhicule est interdit par la loi dans certains pays. Vérifier et respecter les exigences légales du pays dans lequel vous conduisez avant de remorquer le véhicule.

Si la méthode exacte ne peut pas être respectée, ne pas remorquer le véhicule avec les roues avant au sol.

S'il est impossible de mettre le moteur en marche, deux choses peuvent alors se produire lors du remorquage.

- Le freinage devient difficile car l'assistance au freinage est désactivée.
- Le volant devient lourd car la direction assistée est désactivée.

Modèles avec boîte de vitesses manuelle

- Lorsque le contacteur d'allumage est sur ANTIVOL [0]*1, le volant est bloqué.

Avec les roues avant sur le sol, il est déconseillé de remorquer le véhicule sur plus de 80 km et de rouler à plus de 55 km/h.

La descente d'une longue pente fait chauffer les freins. Cela peut empêcher les freins de fonctionner correctement. Si le véhicule doit être remorqué sur une pente, faire appel à un service de dépannage professionnel.

S'assurer d'utiliser un équipement de remorquage conçu spécifiquement et fixé correctement.

*1: Les modèles équipés du système d'accès sans clé ont un bouton **ENGINE START/STOP** au lieu d'un contacteur d'allumage.

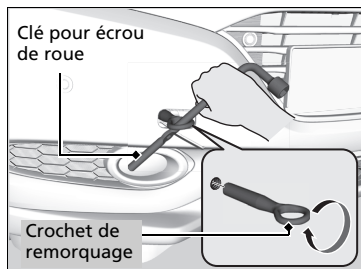

3. Extraire le crochet de remorquage et la clé pour écrou de roue du compartiment à bagages.
4. Visser le crochet de remorquage dans l'orifice et serrer à l'aide de la clé pour écrou de roue.
5. Accrocher le dispositif de remorquage au crochet de remorquage.
6. Mettre le moteur en marche.
 - S'il est difficile de démarrer le moteur, mettre le contacteur d'allumage sur ACCESSOIRES **I** ou MARCHE **II***1.

Modèles avec boîte de vitesses manuelle

7. Mettre le levier de vitesses sur **N**.

Modèles à transmission à variation continue

7. Enfoncer la pédale de frein.
8. Sélectionner la position **D** et la maintenir pendant 5 secondes, puis engager la position **N**.

Tous les modèles

9. Desserrer le frein de stationnement.

► Si le véhicule doit être remorqué avec les roues avant sur le sol :

REMARQUE

Modèles à transmission à variation continue

S'il est impossible d'actionner la transmission ou d'allumer le moteur, cela risque d'endommager la transmission. Le véhicule doit être remorqué avec les roues avant soulevées du sol.

*1: Les modèles équipés du système d'accès sans clé ont un bouton **ENGINE START/STOP** au lieu d'un contacteur d'allumage.

Que faire s'il est impossible d'ouvrir le hayon

S'il est impossible d'ouvrir le hayon, respecter la procédure suivante.

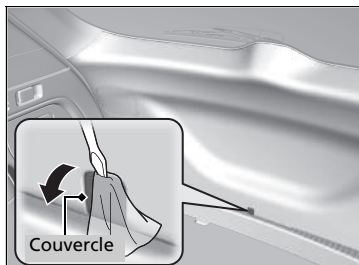

1. Enrouler un chiffon autour du tournevis à lame plate. L'insérer dans le couvercle comme indiqué sur l'image et ouvrir.

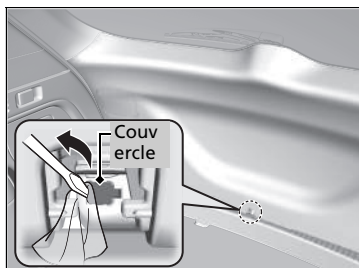

2. Enrouler un chiffon autour du tournevis à lame plate. Le placer dans le couvercle comme indiqué sur l'image et ouvrir le couvercle.

⊗ Ouverture impossible du hayon

Après avoir pris ces mesures, contacter un concessionnaire pour faire contrôler le véhicule.

Lorsque le hayon est ouvert de l'intérieur, s'assurer que l'espace autour du hayon est suffisant et qu'il ne risque de heurter aucun individu ou aucun objet.

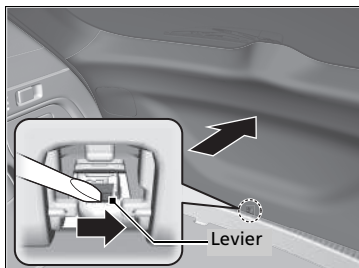

3. Pour ouvrir le hayon, le pousser tout en faisant glisser le levier vers la droite.

Modèles diesel

Plein avec un bidon de carburant

Si le réservoir de carburant est vide et qu'il est nécessaire de faire le plein avec un bidon de carburant, utiliser l'entonnoir fourni avec le véhicule.

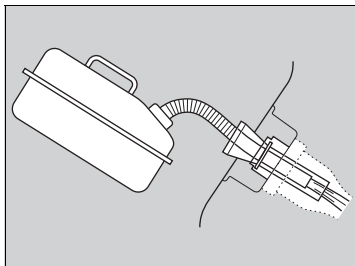
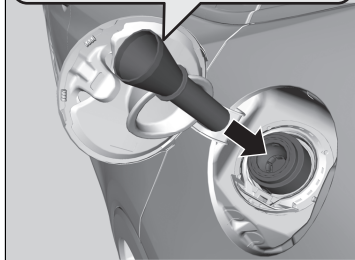
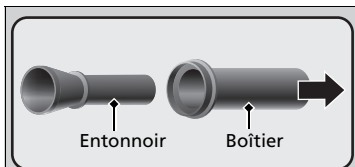

1. Arrêter le moteur.
2. Tirer la poignée de déverrouillage de trappe à carburant située sous l'angle extérieur inférieur du tableau de bord, côté conducteur.
 - ▶ La trappe à carburant s'ouvre.
3. Sortir l'entonnoir du compartiment à bagages.
 - ▶ **Types d'outils** P. 556
4. Déposer l'**entonnoir du boîtier**.
5. Insérer lentement et complètement l'entonnoir dans le goulot de remplissage.

6. Remplir le réservoir avec le carburant du bidon de carburant.
 - ▶ Verser soigneusement le carburant afin de ne pas en renverser.
7. Retirer l'entonnoir du goulot de remplissage.
 - ▶ Essuyer toute trace de carburant sur l'entonnoir avant de le ranger.
8. Refermer la trappe à carburant à la main.

▶ Plein avec un bidon de carburant

⚠ ATTENTION

Le carburant est une substance hautement inflammable et explosive.

Toute manipulation de carburant expose à des risques de brûlures ou de blessures graves.

- Arrêter le moteur et s'éloigner des sources de chaleur, d'étincelles ou de flamme nue.
- Manipuler le carburant uniquement en extérieur.
- Essuyer immédiatement tout écoulement.

REMARQUE

Ne pas utiliser le bec d'un bidon de carburant ou un entonnoir autre que celui fourni avec le véhicule. Dans le cas contraire, le circuit de carburant peut être endommagé. Ne pas tenter d'ouvrir le réservoir de carburant scellé avec des corps étrangers en faisant levier ou en le poussant. Ceci risque d'endommager le circuit de carburant et son joint.

S'assurer que le bidon de carburant contient du gazole avant de faire le plein.

Informations

Ce chapitre traite des caractéristiques du véhicule, de l'emplacement des numéros d'identification et d'autres renseignements réglementaires.

Spécifications	608
Numéros d'identification	
Numéro d'identification du véhicule (VIN), numéro de moteur et numéro de transmission.....	614
Dispositifs émettant des ondes radio*	615
Description du contenu de la déclaration de conformité EC*	616

Modèles essence

■ Caractéristiques du véhicule

Modèle	HR-V ^{*1} Honda HR-V ^{*2}
Poids à vide	1 241 – 1 313 kg ^{*3} 1 249 – 1 322 kg ^{*4}
Poids maximal admissible	1 790 kg
Poids maximal admissible par essieu	Avant 960 kg ^{*3} 965 kg ^{*4} Arrière 865 kg

*1 : Sauf modèles pour la Turquie

*2 : Modèles destinés à la Turquie

*3 : Modèles avec boîte de vitesses manuelle

*4 : Modèles à transmission à variation continue

■ Spécifications du moteur

Type	Moteur essence 4 cylindres en ligne, DOHC i-VTEC, 4 temps, refroidissement par eau	
Alésage x course	73,0 x 89,5 mm	
Cylindrée	1 498 cm ³	
Taux de compression	11.5 : 1	
Bougies d'allumage	NGK	DILZKAR7C11S
	DENSO	DXE22HCR11S

■ Carburant

Carburant Type	Carburant sans plomb Premium, indice d'octane recherche de 95 ou plus
Capacité du réservoir de carburant	50 l

■ Batterie

Capacité	48AH(5)/60AH(20)
Type	L2

■ Liquide lave-glace

Capacité du réservoir	2,5 l
-----------------------	-------

■ Ampoules

Phares (feux de route/de croisement) ^{*1}	60/55 W (H4)
Phares (feux de croisement) ^{*2}	LED
Phares (feux de route) ^{*2}	60W (HB3)
Feux de position/phares de jour	21/5 W ^{*3} LED ^{*4}
Clignotants avant	21W (orange)
Feux antibrouillard avant*	35 W (H8)
Clignotants latéraux (intégrés aux rétroviseurs)	LED
Feux arrière/stop*	LED
Feux stop*	LED
Feux arrière*	LED
Feux arrière (sur le hayon)*	LED
Clignotants arrière	21W (orange)
Feux de recul	16W
Antibrouillard arrière	21W
Eclairage de plaque d'immatriculation arrière	LED
Troisième feu stop	LED
Eclairage intérieur	
Lecteurs de carte avant et arrière	LED
Eclairage du miroir de courtoisie	2W
Ampoule du compartiment à bagages	5W

*1 : Modèles sans feux de croisement à LED

*2 : Modèles avec feux de croisement à LED

*3 : Modèles sans feux de position/jour à LED

*4 : Modèles avec feux de position/jour à LED

■ Liquide de freins/d'embrayage *

Spécifié	Liquide de frein DOT 3 ou DOT 4
----------	---------------------------------

■ Liquide de transmission à variation continue*

Spécifié	Liquide de transmission Honda HCF-2
Capacité	Vidange 3,4 l

■ Liquide de boîte de vitesses manuelle *

Spécifié	Liquide de boîte de vitesses manuelle Honda
Capacité	Vidange 1,9 l

■ Huile moteur

Recommandée	Modèles destinés à l'Europe
	Honda ENG Oil #1,0, Honda Green Oil, ACEA A3 /B3, A5/B5, 0W-20
Capacité	Sauf modèles destinés à l'Europe
	Huile moteur d'origine Honda, Service API SM ou grade supérieur, 0W-20, 0W-30, 5W-30, 10W-30
Vidange	3,4 l
	Vidange avec filtre 3,6 l

■ Liquide de refroidissement (moteur)

Spécifié	Antigel toutes saisons/liquide de refroidissement type 2 Honda
Proportion	50/50 avec de l'eau distillée
Capacité	3,63 l
	(les modifications comprennent les 0,475 l restants dans le réservoir de réserve)

■ Pneumatique

Ordinaire	Taille	215/60R16 95H 215/55R17 94V
	Pression	Se reporter à l'étiquette sur le montant de porte
Roue galette*1	Taille	T135/90D16 102M
	Pression kPa (bar)	420 (4,2)
Dimension des jantes	Ordinaire	16 x 7J ²
		17 X 7J ³
	Roue galette*1	16 x 4T

Pour des informations relatives à la taille et à la pression des pneumatiques, se reporter à l'étiquette sur le montant de porte conducteur.

*1 : Véhicule avec roue galette

*2 : Modèles avec pneus 215/60R16

*3 : Modèles avec pneus 215/55R17

■ Compresseur d'air TRK Honda*1

Niveau de pression acoustique d'émission pondéré A	80 ± 5 dB (A)
Niveau de puissance acoustique pondéré A	91,5 ± 5 dB (A)

*1 : Véhicule avec trousse de réparation des pneus

■ Frein

Type	A servofrein
Avant	A disques ventilés
Arrière	A disques pleins
Stationnement	Système de frein de stationnement électrique

* Non disponible sur tous les modèles

■ Dimensions

Longueur	4 294 mm
Largeur	1 772 mm
Hauteur	1 580 mm
	Antenne comprise 1 605 mm
Empattement	2 610 mm
Voie	Avant 1 535 mm
	Arrière 1 540 mm

■ Le point de montage/porte-à-faux arrière du dispositif d'attelage

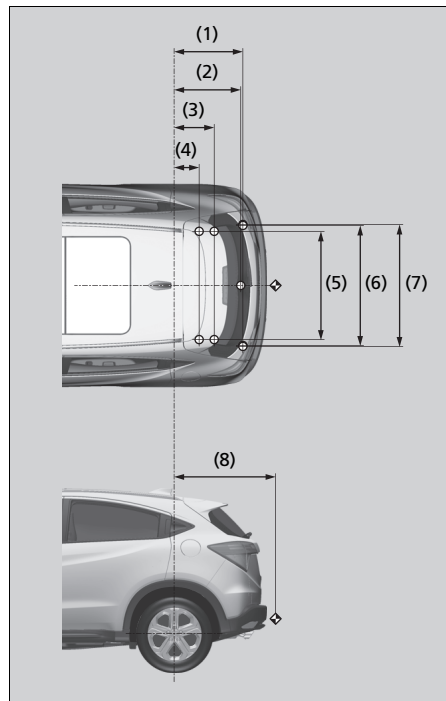

NOTE :

1. Repères ○ indiquant les points de fixation de la barre de remorquage.
2. Repère ◈ indiquant le point d'attelage de la barre de remorquage.

N°	Dimensions
(1)	610 mm
(2)	592 mm
(3)	358 mm
(4)	227 mm
(5)	950 mm
(6)	1 068 mm
(7)	1 078 mm
(8)	888 mm

■ Capacité maximale maximale

Remorque avec freins	1 000 kg
Remorque sans freins	500 kg
Charge verticale maximale admissible sur le dispositif d'attelage	50 kg

Modèles diesel

■ Caractéristiques du véhicule

Modèle	HR-V* ¹ Honda HR-V* ²
Poids à vide	1 324 – 1 404 kg
Poids maximal admissible	1 870 kg
Poids maximal admissible par essieu	Avant 1 025 kg Arrière 865 kg

*1 : Sauf modèles pour la Turquie
*2 : Modèles destinés à la Turquie

■ Spécifications du moteur

Type	Moteur diesel turbo DOHC i-DTEC avec refroidisseur intermédiaire, 4 temps, refroidissement par eau
Alésage x course	76 x 88 mm
Cylindrée	1 597 cm ³
Taux de compression	16.0 : 1

■ Carburant

Carburant Type	Gazole standard EN 590
Capacité du réservoir de carburant	50 l

■ Batterie

Capacité	48AH(5)/60AH(20)
Type	L2

■ Liquide lave-glace

Capacité du réservoir	2,5 l
-----------------------	-------

■ Ampoules

Phares (feux de route/de croisement)* ¹	60/55 W (H4)
Phares (feux de croisement)* ²	LED
Phares (feux de route)* ²	60W (HB3)
Feux de position/phares de jour	21/5 W* ³ LED* ⁴
Clignotants avant	21W (orange)
Feux antibrouillard avant*	35 W (H8)
Clignotants latéraux (intégrés aux rétroviseurs)	LED
Feux arrière/stop*	LED
Feux stop*	LED
Feux arrière*	LED
Feux arrière (sur le hayon)*	LED
Clignotants arrière	21W (orange)
Feux de recul	16W
Antibrouillard arrière	21W
Eclairage de plaque d'immatriculation arrière	LED
Troisième feu stop	LED
Eclairage intérieur	
Lecteurs de carte avant et arrière	LED
Eclairage du miroir de courtoisie	2W
Ampoule du compartiment à bagages	5W

*1 : Modèles sans feux de croisement à LED
*2 : Modèles avec feux de croisement à LED
*3 : Modèles sans feux de position/jour à LED
*4 : Modèles avec feux de position/jour à LED

■ Liquide de frein/d'embrayage

Spécifié	Liquide de frein DOT 3 ou DOT 4
----------	---------------------------------

■ Liquide de boîte de vitesses manuelle

Spécifié	Liquide de boîte de vitesses manuelle Honda	
Capacité	Vidange	1,9 l

■ Huile moteur

Recommandée	Modèles destinés à l'Europe	
	Huile pour moteur diesel Honda #1.0, ACEA C2/C3, 0W-30	
Capacité	Sauf modèles destinés à l'Europe	
	Huile pour moteur diesel Honda #1.0, ACEA C2/C3, 0W-30, 5W-30	
	Vidange	4,3 l
	Vidange avec filtre	4,7 l

■ Liquide de refroidissement (moteur)

Spécifié	Antigel toutes saisons/liquide de refroidissement type 2 Honda	
Proportion	50/50 avec de l'eau distillée	
Capacité	4,46 l (les modifications comprennent les 0,53 l restants dans le réservoir de réserve)	

■ Pneumatique

Ordinaire	Taille	215/60R16 95H 215/55R17 94V
	Pression	Se reporter à l'étiquette sur le montant de porte
Roue galette*1	Taille	T135/90D16 102M
	Pression kPa (bar)	420 (4,2)
Dimension des jantes	Ordinaire	16 x 7J ²
	Roue galette*1	17 X 7J ³ 16 x 4T

Pour des informations relatives à la taille et à la pression des pneumatiques, se reporter à l'étiquette sur le montant de porte conducteur.

*1 : Véhicule avec roue galette

*2 : Modèles avec pneus 215/60R16

*3 : Modèles avec pneus 215/55R17

■ Compresseur d'air TRK Honda*1

Niveau de pression acoustique d'émission pondéré A	80 ± 5 dB (A)
Niveau de puissance acoustique pondéré A	91,5 ± 5 dB (A)

*1 : Véhicule avec trousse de réparation des pneus

■ Frein

Type	A servofrein
Avant	A disques ventilés
Arrière	A disques pleins
Stationnement	Système de frein de stationnement électrique

■ Dimensions

Longueur	4 294 mm	
Largeur	1 772 mm	
	1 580 mm	
Hauteur	Antenne comprise	1 605 mm
Empattement	2 610 mm	
Voie	Avant	1 535 mm
	Arrière	1 540 mm

■ Le point de montage/porte-à-faux arrière du dispositif d'attelage

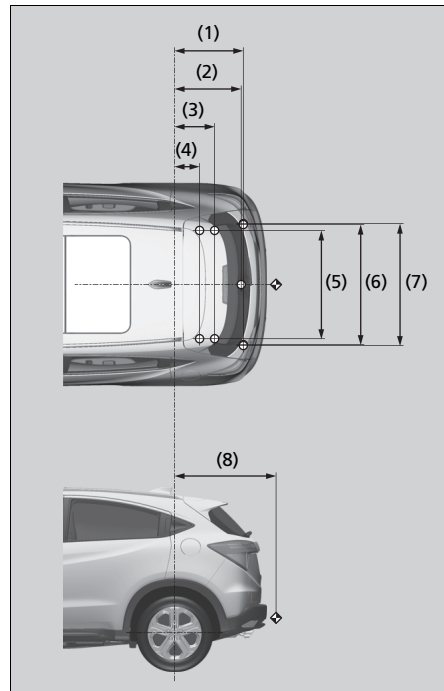

NOTE :

1. Repères ○ indiquant les points de fixation de la barre de remorquage.
2. Repère ◆ indiquant le point d'attelage de la barre de remorquage.

N°	Dimensions
(1)	610 mm
(2)	592 mm
(3)	358 mm
(4)	227 mm
(5)	950 mm
(6)	1 068 mm
(7)	1 078 mm
(8)	888 mm

■ Capacité maximale maximale

Remorque avec freins	1 400 kg
Remorque sans freins	500 kg
Charge verticale maximale admissible sur le dispositif d'attelage	50 kg

Numéro d'identification du véhicule (VIN), numéro de moteur et numéro de transmission

Le véhicule comporte un numéro d'identification (VIN) à 17 caractères utilisé pour enregistrer le véhicule (garantie, immatriculation et assurance). Voir l'illustration ci-dessous pour l'emplacement du VIN, du numéro de moteur et du numéro de transmission du véhicule.

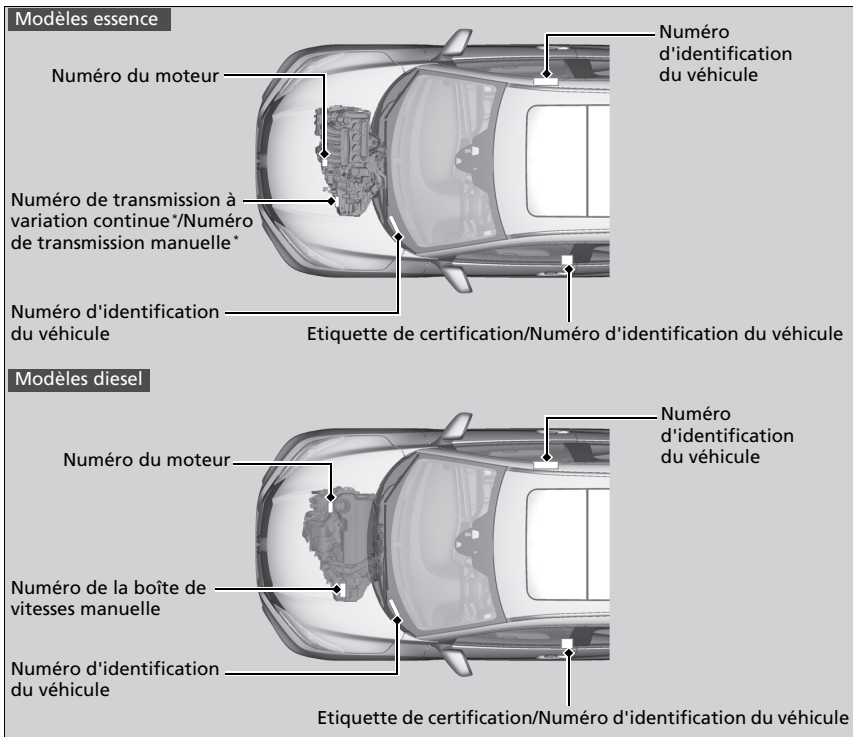

Numéro d'identification du véhicule (VIN), numéro de moteur et numéro de transmission

Le numéro d'identification du véhicule (VIN) intérieur se trouve sous le couvercle.

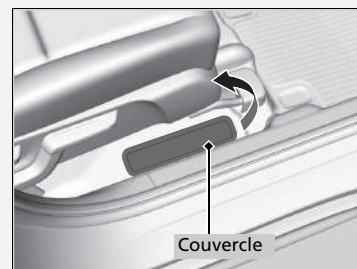

Dispositifs émettant des ondes radio *

Les éléments et systèmes suivants du véhicule émettent des ondes radio en fonctionnement.

Télécommande*	Système d'immobilisation	Système d'accès sans clé*
		

Dispositifs émettant des ondes radio *

Modèles destinés à l'Europe

Modèles avec télécommande

Modèles avec système d'accès sans clé

Directives CE

Chacun des éléments du tableau est conforme aux exigences essentielles et aux autres dispositions applicables à la directive R&TTE 1999/5/CE concernant les équipements hertziens et les équipements terminaux de télécommunications et la reconnaissance mutuelle de leur conformité.

La déclaration de conformité peut être consultée à l'adresse suivante :

<http://www.techinfo.honda-eu.com>

Modèles destinés à l'Europe

Modèles avec système audio en couleur

Consulter les URL suivantes pour la Déclaration de conformité (DoC) concernant les téléphones mains libres :
<http://www.ptc.panasonic.eu/>

* Non disponible sur tous les modèles

EC Declaration of Conformity



1. The undersigned, Mr. Ryoichi Hiraki, representing the manufacturers, herewith declares that the machinery described below fulfils all the relevant provisions of:

- The EC-directive 2006/42/EC on machinery

2. Description of the machinery

a) Generic denomination: Pantograph jack
b) Function: lifting motor vehicle

c) Model	d) Type
SNB	Honda Type-A
SJD	Honda Type-B
S2A	Honda Type-C
SAH	Honda Type-D
TP6	Honda Type-G
TSA	Honda Type-I
T2V	Honda Type-J

3. Manufacturer (1) : Honda Type-A/B/C/G/I
RIKENKAKI CO., LTD.
5-6-12 Chiyoda Sakado-shi,
Saitama 350-0214
JAPAN

4. Manufacturer (2) : Honda Type-D/J
CHANGZHOU RIKENSEIKO MACHINERY CO., LTD.
No. 1903 Zhongwu Ave. Zhonglou Changziou,
Jiangsu CHINA

5. Legal person authorised to compile the technical file :
Honda Motor Europe Ltd Belgian Branch
p/a Honda Motor Europe Ltd – Aalst Office
Wijngaardveld 1 (Noord V)
B-9300 Aalst (Belgium)

6. References to harmonized standards	7. Other standards or specifications
EN1494:2000+A1:2008	-

8. Done at: Saitama, Japan
9. Date: 1 December 2009

Ryoichi Hiraki

Ryoichi Hiraki
President of RIKENKAKI CO., LTD.
President of CHANGZHOU RIKENSEIKO
MACHINERY CO., LTD.

Note: This declaration becomes invalid, if technical or operational modifications are introduced without the manufacturers consent.

Français (French)

Déclaration de conformité CE

1. Le soussigné, M. Ryoichi Hiraki, représentant les fabricants, déclare par la présente que les machines décrites ci-dessous satisfont toutes les dispositions pertinentes de:

- La Directive CE 2006/42/EC concernant les machines

2. Description des machines

a) Dénomination générique :

Cric pantographe

b) Fonction : levage de véhicule à moteur

c) Modèle d) Type

3. Fabricant (1)

4. Fabricant (2)

5. Personne morale habilitée à compiler le fichier technique

6. Références aux normes harmonisées

7. Autres normes ou spécifications

8. Fait à 9. Date

A

Accessoires et modifications	484
Accoudoir	206
Additifs, huile moteur	505, 506
Affichage de la température extérieure	132
Airbags	50
Airbags frontaux (SRS).....	52
Airbags latéraux.....	57
Airbags rideaux latéraux	59
Airbags SRS (Airbags)	52
Airbags	
Airbags frontaux (SRS)	52
Airbags latéraux.....	57
Airbags rideaux latéraux	59
Après une collision.....	53
Capteurs.....	50
Enregistreurs de données.....	1
Entretien des airbags	62
Témoin	60, 94
Témoin de désactivation d'airbag frontal passager	61
Alerte anticollision frontale	
Témoin	106
Alerte de franchissement de ligne (LDW) ...	442
Alerte de franchissement de ligne (LDW)	
Touche	443
Alerte de franchissement de ligne	
Témoin	107
Ampoules halogènes	519, 522
Ancrage supérieur	45
Ancrages inférieurs.....	72
Applications embarquées.....	307
Appoint	
Huile moteur	509

Lave-glace.....	516
Liquide de refroidissement	510, 512
Appui-têtes.....	199
Arrêt.....	472
Arrêt automatique au ralenti.....	415, 419
Arrêt automatique au ralenti	
Bouton DESACTIVE	415, 419
Témoin	100
Témoin du système	101
Audio Bluetooth®	265

B

Bagages (limite de charge)	391
Batterie	540
Démarrage de secours	579
Entretien (contrôle de la batterie)	540
Entretien (remplacement).....	541
Témoin du système de charge.....	90, 585
Batterie déchargée	579
Bluetooth® Audio	265, 303
Boîte à gants	210
Boîte de vitesses	
Indicateur de position du levier de vitesses	90, 406, 408
Manuelle	412
Boîte de vitesses manuelle	412
Bouchon de réservoir de carburant	25, 481
Bougies d'allumage	608
Bouton de feux de détresse	5
Bouton de sélection (audio).....	237

C

Caméra arrière multi-vues	477
Capteur de température	132, 227
Capteurs à ultrasons.....	165
Carburant.....	479
Consommation instantanée de carburant.....	132
Economie	483
Jauge	132
Plage.....	131
Plein.....	479
Recommandation	479, 480
Carburant spécifié	479, 480, 608, 611
Carburant	
Témoin de bas niveau de carburant.....	93
Ceintures (de sécurité)	38
Ceintures de sécurité	
Ceinture de sécurité ventrale/thoracique	43
Installation d'un dispositif de retenue pour enfant avec une ceinture de sécurité ventrale/ thoracique.....	75
Prétensionneur automatique de ceinture de sécurité.....	42
Ceintures de sécurité	
Bouclage.....	43
Contrôle	48
Dispositif de rappel	40
Femmes enceintes	47
Réglage de l'ancrage supérieur.....	45
Témoin d'avertissement	40, 92
Changement de vitesse	
Boîte de vitesses manuelle.....	412
Transmission à variation continue.....	405, 407
Charge de la batterie faible.....	585
Clé pour écrou de roue (poignée de cric) ...	572

Clé		Commutateur d'allumage	172	Démarrage de secours	579
Ne tourne pas	29	Commutateurs (autour du volant)...	4, 5, 6, 172	Ne démarre pas	575
Clés	148	Commutateurs d'éclairage	178	Signal sonore de commutateur du moteur ...	172
Clés principales	148	Compartiment à bagages		Dépannage	555
Etiquette de numéro	150	Ampoule	529	Crevaison/Pneu crevé	557, 568
La porte arrière ne s'ouvre pas	160	Compartiment de console	210	Fusible grillé	591
Prévention d'oubli des clés à l'intérieur	157	Compte-tours	128	Impossible de déplacer le levier de vitesses ...	582
Télécommande	154	Compteur de vitesse	128, 131	Le moteur ne démarre pas	575
Types et fonctions	148	Compteur quotidien	131	Remorquage d'urgence	600
Clés USB	319	Compteurs, jauges	128	Surchauffe	583
Clignotants	177	Conduite		Dépannage	
Clignotants		Démarrage du moteur	397, 400	Bruit au freinage	31
Témoins (tableau de bord)	102	Freinage	458	La pédale de frein vibre	29
Climatisation (système de commande de climatisation)		Passage des rapports	405, 407, 412	La porte arrière ne s'ouvre pas	30
Changement du mode	219, 220	Régulation de vitesse	424	Le bruiteur retentit à l'ouverture d'une porte .	30
Dégivrage du pare-brise et des vitres	222	Transmission à variation continue	404	Témoins d'avertissement	86
Utilisation de la climatisation		Connexion de smartphone	308	Déplacement indésirable du véhicule	
automatique	219	Connexion Wi-Fi	311	(Transmission à variation continue)	404
Climatisation (système de commande de la climatisation)		Consommation instantanée de carburant ..	132	Déverrouillage des portes à partir	
Filtre à poussière et à pollen	547	Consommation moyenne de carburant	131	de l'intérieur	158
Mode recyclage/air frais	221	Contrôle de sécurité	37	Déverrouillage des portes de l'extérieur	152
Climatisation (système de commande de la climatisation)		Couvre-bagages	217	Diesel	26, 480
Capteurs	227	Crevaison (pneumatique)	557	Direction	387
Mode synchronisé	226	Cric (clé de boulon de roue)	571	Dispositif de retenue pour enfant	63
Commande d'intensité lumineuse		D		Dispositif de retenue pour enfant	
(tableau de bord)	190	DAB	252, 291	dos à la route	66
Commande de luminosité		Danger lié aux gaz d'échappement		Enfants de grande taille	79
Bouton	190	(monoxyde de carbone)	82	Installation d'un dispositif de retenue	
Commandes	145	De sécurité (ceintures)	38	pour enfant avec une ceinture de sécurité	
Commandes audio à distance	234	Dégivrage du pare-brise et des vitres	222	ventrale/thoracique	75
Comment rabattre les sièges arrière	204	Démarrage de secours	579	Utilisation d'une sangle supérieure	78
		Démarrage du moteur	397, 400	Dispositif de retenue pour enfant	
				Dispositif de retenue pour bébés	66

Dispositif de retenue pour petits enfants	68
Sélection d'un dispositif de retenue pour enfant	69
Sièges rehausseurs	80
Dispositifs émettant des ondes radio	615

E

Eclairage	178, 519
Intérieur	207
Eclairage intérieur	207
Ecran Audio/Informations	238, 269
Ecran multi-informations	129
Entretien	485
Batterie	540
Commande de la climatisation	546
Huile	507
Liquide de frein/d'embrayage	515
Liquide de refroidissement	510, 512
Liquide de transmission	514
Nettoyage	549
Pneumatiques	534
Précautions	486
Radiateur	511, 513
Remplacement d'ampoules	519
Sécurité	487
Sous le capot	502
Télécommande	544
Entretien extérieur (nettoyage)	551
EPS (système de direction assistée électrique)	98, 587
Essence	25, 479
Consommation instantanée de carburant	132

Economie	483
Informations	479
Jauge	132
Plein de carburant	479
Essence	
Témoin de bas niveau de carburant	93
Essui-glaces et lave-glaces	187
Contrôle et remplacement des balais d'essui-glace	530
Etiquette de numéro de clé	150
Etiquettes d'avertissement	83
Etiquettes de mise en garde	83
F	
FAP (filtre à particules diesel)	517
Femmes enceintes	47
Feux	
Antibrouillards	181
Automatiques	179
Clignotants	177
Feux diurnes	186
Remplacement d'ampoules	519
Témoin de feux allumés	102
Feux de jour	186
Feux	
Témoin de feux de route	102
témoin du système de prise en charge des feux de route	105
Filtre	
Poussière et pollen	547
Filtre à poussière et à pollen	547
Fonctions	229
Fonctions personnalisées	136, 222

Frein à pied	460
Frein de stationnement	458
Frein de stationnement électrique	
Témoin	88
Fusibles	591
Contrôle et remplacement	599
Emplacements	591

H

Hayon	161
HDMI™	305
Heure (réglage)	146
HFT (système de téléphonie mains libres) ...	348
Horloge	146
Huile (moteur)	505, 506
Huile moteur recommandée	505, 506
Symbole de niveau d'huile bas	114, 590
Viscosité	505, 506
Huile moteur	505, 506
Appoint	509
Huile moteur recommandée	505, 506
Symbole de niveau d'huile bas	590
Témoin de pression d'huile faible	88, 585
Vérification du niveau	507

I

icône Désembueur arrière/rétroviseur chauffant	191
Indicateur de changement de vitesse/	91
Indicateur de position du levier de vitesses	90, 406, 408

Indicateurs

ABS (système de freinage antiblocage)	94
Changement de vitesse/	91
Frein de stationnement électrique.....	88
Maintien du frein automatique.....	89, 461
Système City-brake actif (CTBA)	108, 109
Système de frein de stationnement électrique	88, 588
Système de freinage (rouge).....	86
Système de maintien du frein automatique	89, 461
Indicateurs d'usure (pneumatique)	535
Indicateurs de direction (clignotants)	177
Indicateurs	
Feu antibrouillard	102
Intensité	
Rétroviseur	193

J

Jauge de niveau (huile moteur)	507
Jauges.....	128

K

Kickdown	
(Transmission à variation continue)	404
Kit de réparation provisoire (TRK)	557

L

Lancement de la fonction d'assistance au freinage.....	418
Langue (HFT).....	349, 371

Lave-glaces

Appoint/Remplissage	516
Commutateur.....	187
Lecteur CD.....	256, 294
Lecteurs de carte	208
Lecture audio Bluetooth®	303
Levier de vitesses	23, 405, 407, 412
Fonctionnement	23, 406, 408, 412
Ne se déplace pas.....	582
Relâchement	582
Licences à code source libre	321
Limite de chargement	391
Limiteur de vitesse intelligent	431
Limiteur de vitesse réglable	427
Limiteur de vitesse, intelligent	431
Limiteur de vitesse, réglable	427
Liquide d'embrayage	515
Liquide de refroidissement (moteur) ... 510, 512	
Appoint dans le radiateur	511, 513
Appoint dans le réservoir de réserve	510, 512
Surchauffe.....	583
Liquide de refroidissement moteur	
Appoint dans le radiateur	511, 513
Appoint dans le réservoir de réserve	510, 512
Surchauffe.....	583
Liquides	
Boîte de vitesses manuelle	514
Frein/Embrayage.....	515
Lave-glace	516
Liquide de refroidissement moteur.....	510, 512
Transmission à variation continue	514

M

Maintien du frein automatique	461
Indicateur	89, 461
Message de sécurité	0
Messages d'avertissement	
et d'information.....	110
Miroirs de courtoisie	9
Mise à zéro d'un Compteur quotidien	131
Mode de changement de vitesse manuel	
7 vitesses	409
Modifications (et accessoires)	484
Monoxyde de carbone	82
Moteur	
Démarrage	397, 400
Démarrage de secours	579
Huile.....	505, 506
Liquide de refroidissement	510, 512
Signal sonore de commutateur	172
MP3	256, 262, 294, 300

N

Nettoyage de l'extérieur	551
Nettoyage de l'habitacle	549
Niveau d'huile bas	114, 590
Numéros (identification)	614
Numéros d'identification	614
Identification du véhicule	614
Numéros d'identification du véhicule	614

O

Outils	556
Ouverture impossible du hayon	603
Ouverture/fermeture	
Capot	504
Hayon	161
Toit panoramique et store	170
Vitres électriques	167

P

Palettes de changement de vitesse (Mode de changement de vitesse manuel 7 vitesses)	409
Pare-brise	
Balais d'essuie-glace	530
Dégivrage/désembuage	222
Essuie-glaces et lave-glaces	187
Liquide lave-glace	516
Nettoyage	549, 552
Phares	178
Dispositif de réglage	183
Faisceau	519
Fonctionnement	178
Fonctionnement automatique	179
Prise en charge des feux de route	184
Variation d'intensité lumineuse	178
Plage	131
Plein de carburant	479
Diesel	480, 611
Essence	479, 608
Pneu crevé	557
Pneumatique	534

Pneumatiques

Chaînes	538
Contrôle et entretien	534
Crevaision (pneu crevé)	557, 568
Indicateurs d'usure	535
Inspection	534
Kit de réparation provisoire (TRK)	557
Neige	538
Permutation	537
Pression d'air	534, 609, 612
Roue de secours	568, 609, 612
Pneumatiques hiver	538
Chaînes	538
Pneumatiques usés	534
Poids maximal admissible	391
Port USB	231
Porte-gobelets	211
Porte-manteau	216
Portes	148
Clés	148
Système de prévention d'oubli des clés à l'intérieur	157
Verrouillage/déverrouillage des portes de l'extérieur	152
Verrouillage/déverrouillage des portes de l'intérieur	158
Portes	
Témoin d'ouverture de porte/hayon	37, 97
Positions du levier de vitesses	
Boîte de vitesses manuelle	412
Transmission à variation continue	405, 407
Pour roue galette	568, 609, 612
Pression d'air	534, 609, 612

Précautions au cours de la conduite	403
Pluie	403
Prévention d'oubli des clés à l'intérieur sans clé	157
Prise d'alimentation des accessoires	214
Prise d'entrée auxiliaire	233

R

Radiateur	511, 513
Radio (DAB)	252, 291
Radio (FM/AM)	244, 287
Radio AM/FM	244, 287
Radio FM/AM	244, 287
Ravitaillement	
Jauge de carburant	132
Ravitaillement	
Témoin de bas niveau de carburant	93
Remorquage du véhicule	
Urgence	600
Remplacement	
Ampoules	519
Batterie	541, 544
Caoutchouc des balais d'essuie-glace	530
Fusibles	591
Pneumatiques	536
Remplacement d'ampoules	519
Feux antibrouillard avant	521
Phares	519
Troisième feu stop	527
Remplacement d'ampoules	
Feu antibrouillard arrière	528
Remplacement d'ampoules	
Éclairage du compartiment à bagages	529

Feux clignotants arrière	525	Réglage	193	Clés USB	319
Feux de position/phare de jour	524	Rétroviseurs extérieurs	194	Code de sécurité	236
Feux de recul	526	Roue de secours	568, 609, 612	Commande à distance	234
Remplacement d'ampoules				Informations générales.....	317
Clignotants avant	523	S		Messages d'erreur.....	314
Clignotants latéraux	524	Sécurité de conduite	33	MP3/WMA/AAC	256, 262, 294, 300
Eclairage de plaque d'immatriculation arrière	527	Sécurité des enfants	63	Périphériques recommandés	319
Remplacement des ampoules		Sécurité enfants		Port HDMI™	232
Feux arrière	526	Verrous de sécurité pour enfants	160	Prise d'entrée auxiliaire	233
Feux stop/arrière.....	526	Sélection d'un dispositif de retenue		Protection antivol.....	236
Repères	86	pour enfant	69	Réactivation	236
Réchauffeurs de sièges	218	Sièges	197	Réglage du son	242, 284
Réglage		Réglage	197	Système audio	
Accoudoir	206	Sièges arrière	203	iPod	259, 297
Appuie-têtes	199	Sièges avant	197	Port USB	231
Horloge	146	Sièges arrière (rabattage)	204	Système City-brake actif	466
Phares	183	Sièges avant	197	Témoin	108, 109
Rétroviseurs.....	193	Réglage	197	Système d'accès sans clé	152
Sièges arrière.....	203	Sièges rehausseurs (pour enfants)	80	Système d'aide au démarrage	
Sièges avant	197	Signal de freinage d'urgence	471	en côte	399, 402
Température	132	Signal de la télécommande d'accès sans clé trop		Système d'alerte anticollision frontale	438
Volant de direction	192	faible.....	151	Système d'alerte de crevaison	455
Réglage affichage	243, 285	Siri Eyes Free	313	Système d'assistance à la stabilité	
Réglage horloge	146	Spécifications	608	du véhicule (VSA)	453
Réglementation	615	Spécifications des ampoules	608, 611	Témoin désactivé	96
Régulateur de vitesse	424	Store	171	Témoin du système	96
Rétroviseur	193	Super-verrouillage	166	Touche de désactivation.....	454
Rétroviseur extérieur à inclinaison		Surchauffe	583	Système d'avertissement de perte de pression	
automatique en marche arrière	194	Symbole PGM-FI	127, 590	Etalonnage	455
Rétroviseurs	193	Système antiblocage des freins (ABS)		Système d'immobilisation	163
Extérieurs	194	Témoin.....	94	Témoin	103
Intérieur	193	Système audio	230	Système de capteurs de stationnement	473
Porte	194	CD recommandés	317	Système de commande de	
				la climatisation	219

Changement de mode.....	219, 220
Dégivrage du pare-brise et des vitres.....	222
Filtre à poussière et à pollen.....	547
Mode recyclage et mode air frais.....	221
Système de commande de la climatisation	
Capteurs.....	227
Mode synchronisé.....	226
Utilisation de la commande automatique de la climatisation.....	219
Système de direction assistée électrique (EPS)	
Témoin.....	98, 587
Système de données radiodiffusées (RDS)	245, 289
Système de frein de stationnement électrique	
Témoin.....	88, 588
Système de freinage	458
Frein à pied.....	460
Frein de stationnement.....	458
Liquide.....	515
Maintien du frein automatique.....	461
Système d'assistance au freinage.....	465
Système de freinage antiblocage (ABS).....	464
Témoin.....	86, 87, 586
Témoin (rouge).....	86, 586
Système de freinage antiblocage (ABS)	464
Système de maintien du frein automatique	
Indicateur.....	89, 461
Système de prévention d'oubli des clés à l'intérieur	157
Système de prise en charge des feux de route	184
Système de reconnaissance des panneaux de signalisation	446

Système de reconnaissance des panneaux de signalisation	
Petites icônes activé et désactivé.....	452
Système de retenue supplémentaire (SRS)	52
Système de sécurité	163
Témoin d'alarme du système de sécurité.....	104
Témoin du système d'immobilisation.....	103
Système de téléphone mains libres (HFT)	
Limites du fonctionnement manuel.....	349, 371
Système de téléphonie mains libres (HFT)	
Importation automatique du répertoire téléphonique d'un téléphone mobile et de l'historique des appels.....	380
Système de téléphonie mains libres (HFT)	
Affichage d'état HFT.....	349, 371
Appel rapide.....	361, 381
Importation automatique du répertoire téléphonique d'un téléphone mobile et de l'historique des appels.....	360
Menus HFT.....	350, 372
Options pendant un appel.....	368, 386
Passer un appel.....	363, 383
Recevoir un appel.....	367, 386
Réglage téléphone.....	354, 375
Sonnerie.....	358, 379
Touches HFT.....	348, 369
Système de téléphonie mains-libres (HFT)	348
Système Eco Assist	11
Système RDS (Radio Data System)	245, 289

T

Tableau de bord	85
Commande d'intensité lumineuse.....	190
Tableau de spécifications du lubrifiant	609, 612
Tapis de sol	550
Température	
Affichage de la température extérieure.....	132
Temps écoulé	131
Télécommande	154
Témoin d'avertissement allumé/clignotant	585
Témoin de bas niveau de carburant	93
Témoin de désactivation d'airbag avant côté passager	61
Témoin de dysfonctionnement	90, 586
Témoin de feu antibrouillard	102
Témoin de feux de route	102
Témoin de message système	98
Témoin de pression d'huile faible	88, 585
Témoin des bougies de préchauffage	92
Témoin du système d'alerte de crevaisson	99
Témoin du système de charge	90, 585
Témoin du système de freinage (orange)	87
Témoin du système de prise en charge des feux de route	105
Témoins	
Airbag frontal côté passager activé/désactivé.....	95
Alarme du système de sécurité.....	104
Arrêt au ralenti automatique.....	100
Clignotants et feux de détresse.....	102
Désactivation du VSA.....	96
Feux allumés.....	102

