







CIVIC *TYPE R*

Dans ce manuel, vous trouverez des informations précédées d'un symbole **REMARQUE**. Ces informations sont destinées à éviter d'endommager le véhicule, d'autres biens ou de nuire à l'environnement.

Les symboles    des étiquettes apposées sur votre véhicule ont pour but de vous rappeler que vous devez lire ce manuel d'utilisation afin d'obtenir un fonctionnement correct et en toute sécurité de votre véhicule.

  possède un code couleur indiquant un « danger » (rouge), un « avertissement » (orange) ou une « mise en garde » (jaune).

➔ **Étiquettes de sécurité** P. 96

Quelques mots sur la sécurité

La sécurité du conducteur ainsi que celle d'autrui est très importante. La conduite de ce véhicule en toute sécurité est une responsabilité importante.

Pour pouvoir prendre des décisions éclairées quant à la sécurité, des procédures et autres informations figurent sur les étiquettes et dans ce manuel. Ces informations préviennent des dangers potentiels pouvant blesser le conducteur ou autrui.

Il est cependant difficile, voire impossible, de prévenir de tous les dangers associés à la conduite ou à l'entretien du véhicule. Il faut donc faire preuve de bon sens.

Ces informations importantes concernant la sécurité se présentent sous différentes formes, dont :

- **Étiquettes de sécurité** - sur le véhicule.
- **Messages de sécurité** - précédés d'un symbole d'avertissement de sécurité  et l'un des trois mots suivants : **DANGER, ATTENTION** ou **PRECAUTION**.
Ces mots sont utilisés dans les cas suivants :

 **DANGER**

Il y a DANGER CERTAIN de MORT ou de BLESSURES GRAVES si les instructions ne sont pas suivies.

 **ATTENTION**

Il peut y avoir DANGER de MORT ou de BLESSURES GRAVES si les instructions ne sont pas suivies.

  **ATTENTION**

Il peut y avoir DANGER de MORT ou de BLESSURES GRAVES si les instructions ne sont pas suivies.

 **PRECAUTION**

Il y a un RISQUE de BLESSURES si les instructions ne sont pas suivies.

- **En-têtes de sécurité** - comme Mesures importantes concernant la sécurité.
- **Section sécurité** - comme Sécurité de conduite.
- **Instructions** - utilisation correcte et en toute sécurité du véhicule.

Ce manuel contient de nombreuses informations importantes concernant la sécurité. Prière de les lire attentivement.

Enregistreurs de données

Votre véhicule est équipé de plusieurs dispositifs communément appelés enregistreurs de données. Ils enregistrent en temps réel différents types de données du véhicule, telles que le déploiement des airbags SRS et les dysfonctionnements des composants du système SRS.

Ces données appartiennent au propriétaire du véhicule et ne sont accessibles à personne d'autre, sauf dans le cas d'exigences légales ou avec la permission du propriétaire du véhicule.

Cependant, ces données sont accessibles à Honda, à ses distributeurs agréés, réparateurs agréés, membres du personnel, représentants et sous-traitants à des fins exclusives de diagnostic technique, recherche et développement du véhicule.

Enregistreurs de diagnostic d'entretien

Votre véhicule est équipé de dispositifs concernant l'entretien qui enregistrent des informations sur les performances du groupe propulseur et les conditions de conduite. Les données sont utilisées pour aider le technicien à effectuer le diagnostic, les réparations et l'entretien du véhicule. Ces données ne sont accessibles à personne d'autre, sauf dans le cas d'exigences légales ou avec la permission du propriétaire du véhicule.

Cependant, ces données sont accessibles à Honda, à ses distributeurs agréés, réparateurs agréés, membres du personnel, représentants et sous-traitants à des fins exclusives de diagnostic technique, recherche et développement du véhicule.

Clé numérique*

Pour plus d'informations sur la clé numérique, veuillez consulter l'URL ci-dessous.

<https://hondanews.eu/eu/en/corporate/media/photos/69919/honda-motor-europe-bracknell-headquarters>

* Non disponible sur tous les modèles

Conditions générales d'application du manuel d'utilisation*

Généralités

Cette application permet à l'affichage audio de rechercher automatiquement des mises à jour du manuel d'utilisation spécifiques au véhicule et à l'affichage audio du conducteur dès lors que le mode d'alimentation du véhicule est ACTIVE. Cette application transmet régulièrement à nos serveurs une quantité limitée d'informations sur le véhicule et les appareils : numéro d'identification du véhicule (VIN), numéro de série du matériel de l'affichage audio, langue préférée, adresse Internet Protocol (IP), journal de transactions (alertes ou vues de mises à jour, mise à jour de téléchargements et installation, utilisation de l'application du manuel d'utilisation), etc. Lorsque l'application trouve une mise à jour sur le serveur, elle vous invite à la télécharger et à l'installer.

Lorsque l'affichage audio effectue une recherche de mises à jour sur nos serveurs, nous vous proposerons automatiquement de mettre à jour le manuel d'utilisation. Nous conserverons également un journal des mises à jour installées sur nos serveurs.

Vos données à caractère personnel

Si les informations susmentionnées transmises à Honda constituent des informations personnelles dans votre région, veuillez noter que ces informations seront traitées en stricte conformité avec les règles et réglementations définies dans le présent avis, ainsi qu'avec la législation applicable en matière de protection des données.

Les termes de notre politique de confidentialité sont intégrés par référence dans les présentes conditions et votre utilisation des mises à jour système sera soumise à la politique de confidentialité. Notre politique de confidentialité définit la façon dont nous, ainsi que tout tiers désigné, traiterons les données à caractère personnel que nous recueillons auprès de vous ou que vous nous transmettez, via la fonctionnalité. (Voir le site Web Honda (<https://www.privacynotice.honda.eu>) pour plus de détails.)

* Non disponible sur tous les modèles

Honda collecte, utilise et stocke vos données à caractère personnel pour les raisons énoncées ci-dessous : lorsque cela est nécessaire pour les intérêts légitimes de Honda, tels qu'énoncés ci-dessous, et que les droits de l'utilisateur en matière de protection des données ne prévalent pas sur nos intérêts ; pour fournir des mises à jour du manuel d'utilisation ; pour nous permettre d'améliorer et d'optimiser l'application du manuel d'utilisation et les services ; pour répondre aux questions et aux réclamations d'utilisateurs ; et à des fins de conservation de dossiers internes.

Pour la protection de nos intérêts commerciaux légitimes et droits légaux. Cela inclut, sans toutefois s'y limiter, l'utilisation associée à la conformité, la réglementation, l'audit, les réclamations juridiques (y compris la divulgation de telles informations liées au processus juridique ou à des litiges) et à d'autres exigences en matière d'éthique et de rapports de conformité.

Honda convertira également les données à caractère personnel en données anonymes et les utilisera (normalement sur une base statistique agrégée) pour des usages tels que des études et analyses de marché, pour améliorer le manuel d'utilisation, analyser les tendances et évaluer le succès de publications de mises à jour logicielles. Des informations personnelles agrégées ne permettent pas d'identifier personnellement le conducteur, ni tout autre utilisateur du manuel d'utilisation.

Honda peut partager ces données avec l'organisation de support mondial de Honda, ses sociétés affiliées ou d'autres tiers engagés par Honda pour fournir des services de support associés au système.

Termes et conditions applicables aux mises à jour du système*

Généralités

Le véhicule dispose d'une application qui permet à l'affichage audio de rechercher automatiquement des mises à jour logicielles Honda spécifiques à l'affichage audio et à ses périphériques connectés (initialement chaque (1) semaine via Wi-Fi ou toutes les quatre (4) semaines via l'unité de commande de télématique (TCU)*, des requêtes peuvent se produire plus ou moins fréquemment en raison de pannes Internet, de nouvelles tentatives, d'une action directe de l'utilisateur, d'un message push WAP depuis le serveur ou d'une modification de la politique liée aux requêtes sur les serveurs Honda). Cette application transmet régulièrement à nos serveurs une quantité limitée d'informations sur le véhicule et les périphériques (numéro d'identification du véhicule (VIN), numéro d'identification du type de modèle (MT), le numéro de pièce matérielle et logicielle, numéro de série, version logiciel, langue préférée, adresse Internet Protocol (IP), journal des transactions (consultation d'alertes ou de mises à jour, téléchargement et installation de mises à jour, statut du logiciel), etc.). Lorsque l'application trouve une mise à jour sur le serveur, l'application demande d'abord la permission pour la télécharger et l'installer. Le cas échéant, il est possible de télécharger et d'installer automatiquement ces mises à jour depuis le menu des paramètres ou de mettre à jour manuellement le système.

Lorsque votre affichage audio effectue des recherches de mises à jour ou d'alertes sur nos serveurs, nous vous proposons automatiquement de mettre à jour vos appareils ou de transmettre la mise à jour ou l'alerte directement à votre affichage audio. Nous conserverons également sur nos serveurs un journal des mises à jour ou alertes installées.

Vos données à caractère personnel

Si les informations susmentionnées transmises à Honda constituent des informations personnelles dans votre région, veuillez noter que ces informations seront traitées en stricte conformité avec les règles et réglementations définies dans le présent avis, ainsi qu'avec la législation applicable en matière de protection des données.

* Non disponible sur tous les modèles

Les termes de notre Politique de confidentialité sont intégrés par référence dans les présentes conditions et votre utilisation des mises à jour du système sera soumise à la Politique de confidentialité. Notre Politique de confidentialité définit la façon dont nous, ainsi que tout tiers désigné, traiterons les données à caractère personnel que nous recueillons auprès de vous ou que vous nous transmettez via l'application. Voir le site Web Honda pour plus de détails.

Honda collecte, utilise et stocke vos données à caractère personnel pour les raisons énoncées ci-dessous :

- pour fournir les mises à jour du système et les services associés ;
- pour nous permettre d'améliorer et d'optimiser les produits et services de mises à jour du système ;
- pour répondre aux questions et aux réclamations d'utilisateurs ; et à des fins de conservation de dossiers internes.
- lorsque cela est nécessaire pour les intérêts légitimes de Honda, tels qu'énoncés ci-dessous, et que vos droits en matière de protection des données ne prévalent pas sur nos intérêts.

Pour la protection de nos intérêts commerciaux légitimes et droits légaux. Cela inclut, sans toutefois s'y limiter, l'utilisation associée à la conformité, la réglementation, l'audit, les réclamations juridiques (y compris la divulgation de telles informations liées au processus juridique ou à des litiges) et à d'autres exigences en matière d'éthique et de rapports de conformité.

Honda convertira également les données à caractère personnel en données anonymes et les utilisera (normalement sur une base statistique agrégée) pour des usages tels que des études et analyses de marché, pour améliorer les mises à jour du système, analyser les tendances et évaluer le succès de publications de mises à jour logicielles. Des informations personnelles agrégées ne permettent pas d'identifier personnellement le conducteur, ni tout autre utilisateur des mises à jour du système.

Honda peut partager ces données avec l'organisation de support mondial de Honda, ses sociétés affiliées ou d'autres tiers engagés par Honda pour fournir des services de support associés au système.

Le présent manuel d'utilisation fait partie intégrante du véhicule, il doit donc être fourni avec le véhicule lors de la vente.

Le présent manuel d'utilisation s'applique à tous les modèles de votre véhicule. La description de certains équipements et de certaines fonctions peut ne pas s'appliquer à ce modèle en particulier.

Les images présentées dans ce manuel d'utilisation (y compris la couverture) qui illustrent les fonctions, l'équipement et l'écran Audio/Informations, les écrans du compteur ne sont que des exemples et peuvent ne pas être représentatives de votre modèle spécifique.

Les informations et caractéristiques figurant dans ce manuel étaient en vigueur lors de l'approbation de la publication. Toutefois, Honda Motor Co., Ltd. se réserve le droit d'arrêter ou de modifier les spécifications ou caractéristiques de ses produits à tout moment, sans préavis ni aucune obligation.

Bien que ce manuel concerne les modèles à conduite à droite et à gauche, les illustrations qu'il contient concernent principalement les véhicules à conduite à gauche.

➤ Sécurité de conduite P. 35

Sécurité au volant P. 36 Ceintures de sécurité P. 40 Airbags P. 51

➤ Tableau de bord P. 97

Témoin P. 98 Jauges et interface d'information du conducteur P. 129

➤ Commandes P. 159

Horloge P. 160 Verrouillage et déverrouillage des portes P. 161
Utilisation des commutateurs autour du volant P. 185
Système de chauffage* P. 225 Système de commande de la climatisation* P. 231

➤ Fonctions P. 239

Système audio P. 240 Affichage audio P. 242
Appel d'urgence (eCall) P. 367 Plein recommandé* P. 372

➤ Conduite P. 373

Avant de prendre la route P. 374 Traction d'une remorque P. 378 Pendant la conduite P. 379
Caméra arrière multi vues P. 517 Plein de carburant P. 519

➤ Entretien P. 525

Avant de procéder à l'entretien P. 526 Système de rappel d'entretien* P. 531
Entretien sous le capot P. 546 Remplacement d'ampoules P. 559
Batterie P. 576 Entretien de la télécommande P. 582
Accessoires et modifications P. 593

➤ Situations inattendues P. 595

Outils P. 596 En cas de crevaison P. 598 Manipulation du cric P. 621
Surchauffe P. 628 Témoin allumé/clignotant P. 630
Ouverture du hayon impossible P. 646

➤ Informations P. 647

Spécifications P. 648 Numéros d'identification P. 650
Licence à code source libre P. 700

Contenu

Système de soulèvement automatique du capot P. 67 Sécurité des enfants P. 70 Danger des gaz d'échappement P. 95 Etiquettes de sécurité P. 96

Hayon P. 173 Système de sécurité P. 176 Vitres P. 183
Rétroviseurs P. 202 Sièges P. 205 Equipement de confort intérieur P. 212

Messages d'erreur du système audio P. 330 Informations générales relatives au système audio P. 331 Honda LogR P. 341

Honda Sensing P. 430 Freinage P. 497 Stationnement du véhicule P. 507
Economie de carburant et émissions de CO₂ P. 522 Véhicule à moteur turbo P. 523

Système de moniteur d'huile* P. 536 Programme d'entretien* P. 541
Contrôle et entretien des balais d'essuie-glace P. 567 Contrôle et entretien des pneumatiques P. 570
Entretien du système de chauffage/système de commande de la climatisation* P. 584 Nettoyage P. 587

Le moteur ne démarre pas P. 622 Si la batterie est déchargée P. 625
Fusibles P. 637 Remorquage d'urgence P. 644 Si le déverrouillage de la trappe à carburant est impossible P. 645

Appareils émettant des ondes radio* P. 651 Declaration of Conformity Content Outline* P. 695

Guide de référence rapide P. 6

Sécurité de conduite P. 35

Tableau de bord P. 97

Commandes P. 159

Fonctions P. 239

Conduite P. 373

Entretien P. 525

Situations inattendues P. 595

Informations P. 647

Index P. 701

Index visuel

Modèle à conduite à gauche

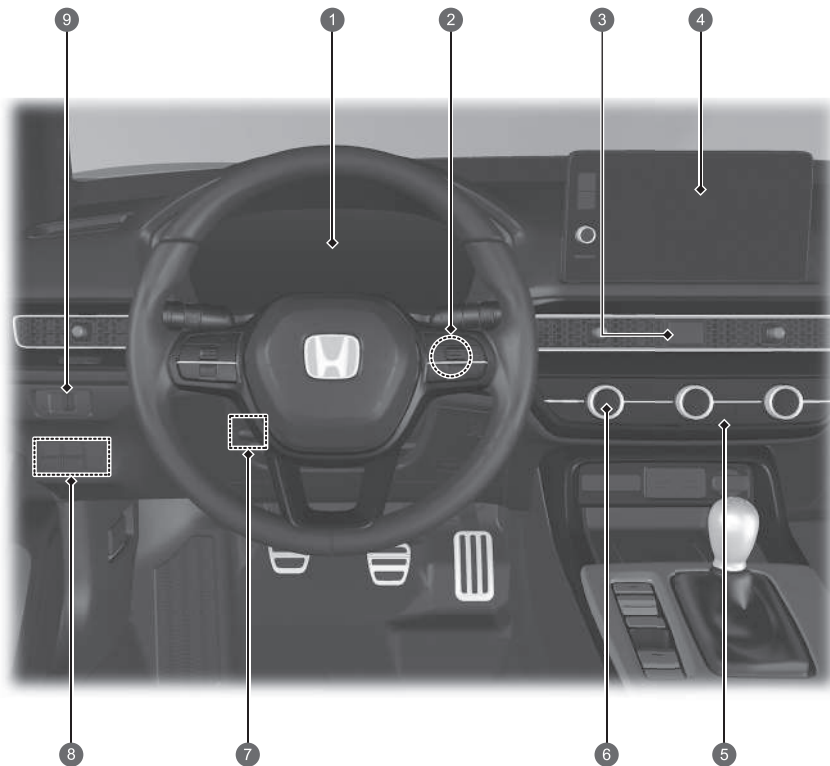

- 1 **Témoins de système** ➔ P. 98
Jauges ➔ P. 129
Interface d'information du conducteur ➔ P. 134, 139
- 2 **Touche ENGINE START/STOP** ➔ P. 185
- 3 **Bouton des feux de détresse**
- 4 **Système audio** ➔ P. 240
Système de navigation*
➔ Voir le manuel du système de navigation
- 5 **Désembueur arrière** ➔ P. 200
Touche des rétroviseurs chauffants* ➔ P. 200
- 6 **Système de commande de la climatisation***
➔ P. 231
Système de chauffage* ➔ P. 225
- 7 **Réglages du volant** ➔ P. 201
- 8 **Touche**  (OFF du système d'assistance à la stabilité du véhicule [VSA]) ➔ P. 416
Témoin du système de capteurs de stationnement* ➔ P. 509
Commutateur d'assistance de sécurité ➔ P. 427, 438, 452
- 9 **Commande d'intensité lumineuse** ➔ P. 199

Modèle à conduite à droite

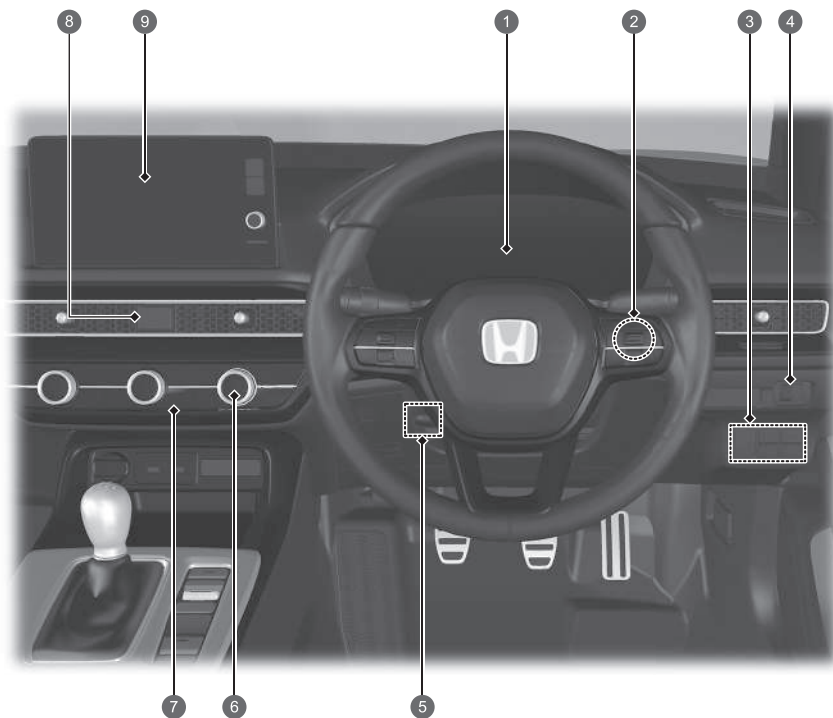

- 1 **Témoins de système** ➔ P. 98
Jauges ➔ P. 129
Interface d'information du conducteur ➔ P. 134, 139
- 2 **Touche ENGINE START/STOP** ➔ P. 185
- 3 **Touche  (OFF du système d'assistance à la stabilité du véhicule [VSA])** ➔ P. 416
Commutateur d'assistance de sécurité ➔ P. 427, 438, 452
Témoin du système de capteurs de stationnement* ➔ P. 509
- 4 **Commande d'intensité lumineuse** ➔ P. 199
- 5 **Réglages du volant** ➔ P. 201
- 6 **Système de commande de la climatisation*** ➔ P. 231
Système de chauffage* ➔ P. 225
- 7 **Désembueur arrière** ➔ P. 200
Touche des rétroviseurs chauffants* ➔ P. 200
- 8 **Bouton des feux de détresse**
- 9 **Système audio** ➔ P. 240
Système de navigation*
 ➔ Voir le manuel du système de navigation

Index visuel

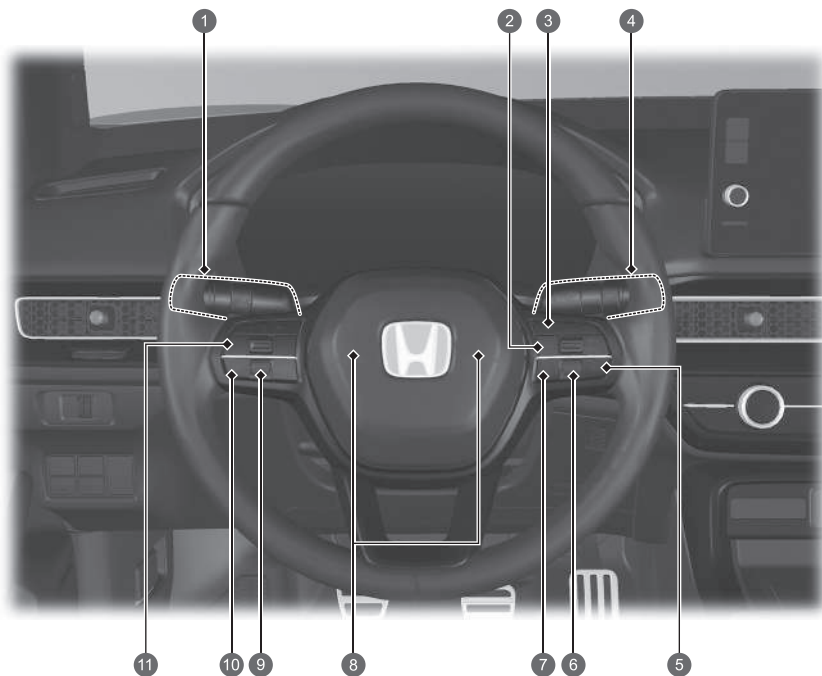

- 1 Phares/Clignotants ➔ P.188, 190
Feux antibrouillard arrière ➔ P.192
- 2 Touche LIM ➔ P.402, 408, 458
- 3 Boutons du régulateur de vitesse adaptatif (ACC)
➔ P.457
- 4 Essuie-glaces/lave-glaces ➔ P.196
- 5 Touche du système d'assistance au maintien dans
la voie de circulation (LKAS) ➔ P.478
- 6 Molette de sélection droite ➔ P.139
- 7 Touche d'intervalle ➔ P.470
- 8 Avertisseur sonore (appuyer sur une zone proche
de )
- 9 Molette gauche de sélection ➔ P.134
- 10 Touches de commande par la voix ➔ P.249
- 11 Commandes audio à distance ➔ P.246
Touches du système de téléphone mains libres
➔ P.312

Modèle à conduite à gauche

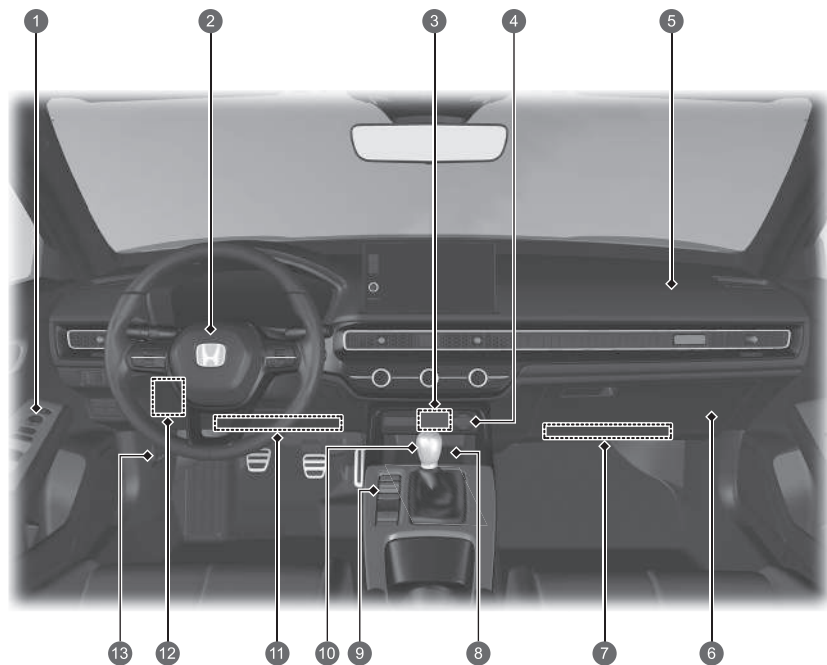

- 1 Commandes des rétroviseurs ➔ P. 204
Interrupteur de verrouillage centralisé ➔ P. 171
Commutateurs des vitres électriques ➔ P. 183
- 2 Airbag avant côté conducteur ➔ P. 53
- 3 Ports USB ➔ P. 245
- 4 Prise d'alimentation des accessoires ➔ P. 221
- 5 Airbag avant côté passager ➔ P. 53
- 6 Boîte à gants ➔ P. 213
- 7 Airbag de genoux côté passager ➔ P. 56
- 8 Chargeur sans fil ➔ P. 222
- 9 Commutateur de mode de conduite ➔ P. 395
Touche +R ➔ P. 396
Commutateur du frein de stationnement électrique ➔ P. 497
Touche de maintien automatique du frein ➔ P. 500
Bouton d'arrêt automatique au ralenti OFF ➔ P. 390
- 10 Levier de vitesses ➔ P. 384
- 11 Airbag de genoux côté conducteur ➔ P. 56
- 12 Boîte à fusibles intérieure ➔ P. 639
- 13 Poignée de déverrouillage du capot ➔ P. 547

Index visuel

Modèle à conduite à droite

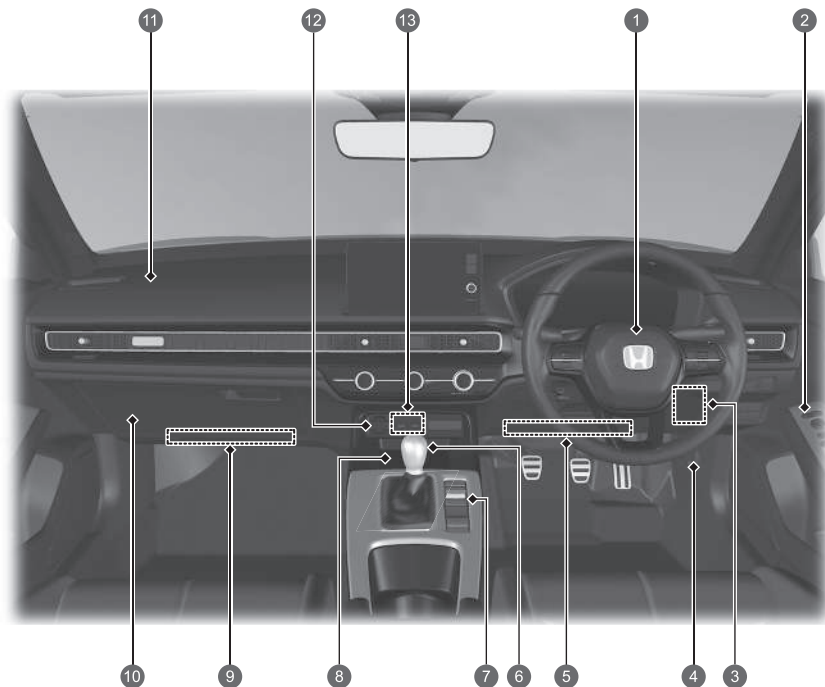

- 1 Airbag avant côté conducteur ➔ P.53
- 2 Commandes des rétroviseurs ➔ P.204
- Interrupteur de verrouillage centralisé ➔ P.171
- Commutateurs des vitres électriques ➔ P.183
- 3 Boîte à fusibles intérieure ➔ P.639
- 4 Poignée de déverrouillage du capot ➔ P.547
- 5 Airbag de genoux côté conducteur ➔ P.56
- 6 Levier de vitesses ➔ P.384
- 7 Commutateur de mode de conduite ➔ P.395
- Touche +R ➔ P.396
- Bouton d'arrêt automatique au ralenti OFF ➔ P.390
- Commutateur du frein de stationnement électrique ➔ P.497
- Touche de maintien automatique du frein ➔ P.500
- 8 Chargeur sans fil ➔ P.222
- 9 Airbag de genoux côté passager ➔ P.56
- 10 Boîte à gants ➔ P.213
- 11 Airbag avant côté passager ➔ P.53
- 12 Prise d'alimentation des accessoires ➔ P.221
- 13 Ports USB ➔ P.245

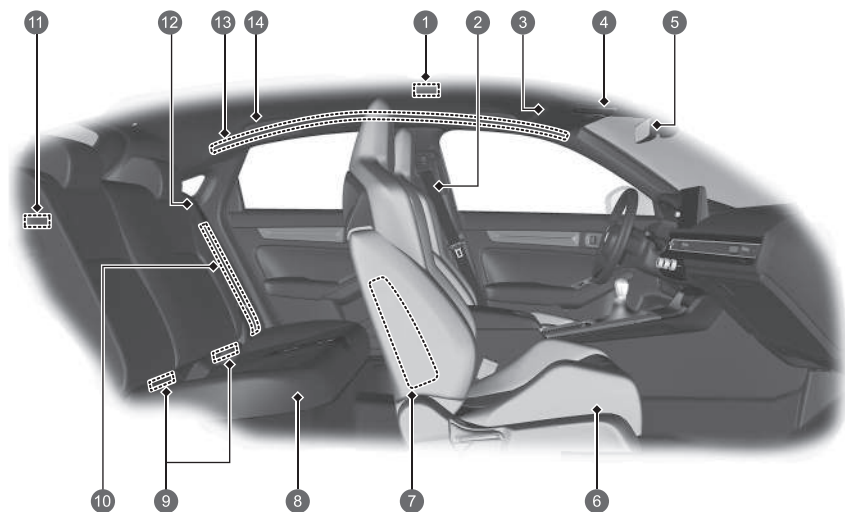

- 1 Ampoule du plafonnier ➔ P. 212
- 2 Ceintures de sécurité ➔ P. 40
- 3 Pare-soleil
Miroirs de courtoisie
- 4 Lecteurs de carte ➔ P. 212
Touche OFF* du capteur à ultrasons/capteur d'inclinaison ➔ P. 179
Touche SOS ➔ P. 369
- 5 Rétroviseur ➔ P. 202
- 6 Siège avant ➔ P. 205
- 7 Airbags latéraux avant ➔ P. 60
- 8 Siège arrière ➔ P. 208
- 9 Points d'ancrage inférieurs pour fixation des dispositifs de retenue pour enfant ➔ P. 83
- 10 Airbags latéraux arrière ➔ P. 60
- 11 Eclairage du compartiment à bagages
- 12 Ceinture de sécurité (pour installer un dispositif de retenue pour enfant) ➔ P. 88
Ceinture de sécurité pour attacher un dispositif de retenue pour enfant ➔ P. 90
- 13 Airbags latéraux rideaux ➔ P. 63
- 14 Poignée de maintien
Porte-manteau ➔ P. 217

Index visuel

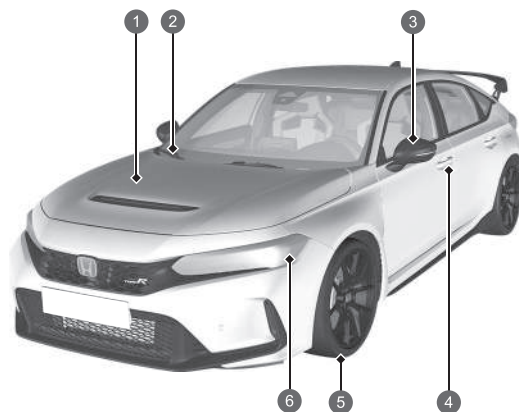



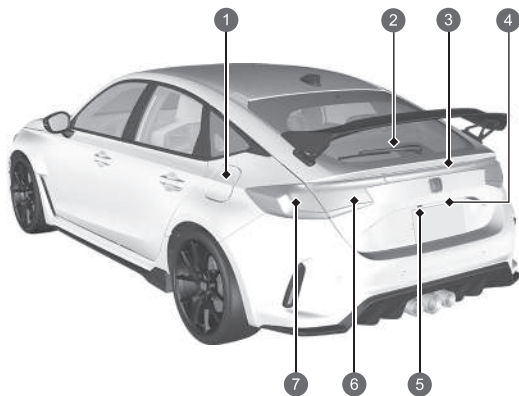

- 1 Entretien sous le capot ➔ P. 546
- 2 Essie-glaces avant ➔ P. 196, 567
- 3 Rétroviseurs extérieurs électriques ➔ P. 204
Clignotants latéraux ➔ P. 190, 559
- 4 Commande de verrouillage/déverrouillage de porte ➔ P. 164
- 5 Pneumatiques ➔ P. 570, 598
- 6 Phares ➔ P. 188, 559
Feux de position/feux de jour ➔ P. 188, 192, 559
Clignotants avant ➔ P. 190, 559



- 1 Comment faire le plein ➔ P. 520
- 2 Essie-glace arrière* ➔ P. 198, 569
- 3 Troisième feu stop ➔ P. 564
- 4 Ouverture/fermeture du hayon ➔ P. 173
Bouton d'ouverture du hayon ➔ P. 174
Éclairage de plaque d'immatriculation arrière ➔ P. 564
- 5 Caméra arrière multi vues ➔ P. 517
- 6 Feux arrière ➔ P. 563
Feux de recul ➔ P. 563
Feux antibrouillard arrière ➔ P. 192, 564
- 7 Feux arrière/stop ➔ P. 560
Clignotants arrière ➔ P. 560

Fonction arrêt au ralenti automatique

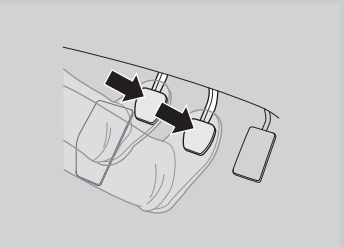
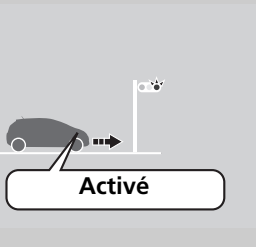
Pour améliorer la consommation de carburant, le moteur s'arrête et redémarre comme indiqué ci-dessous. Lorsque l'arrêt automatique au ralenti est activé, le témoin (vert) s'allume.  P. 388

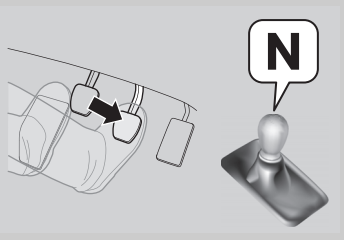
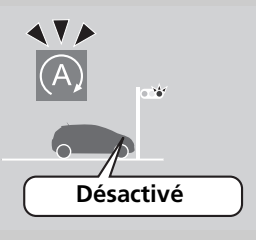
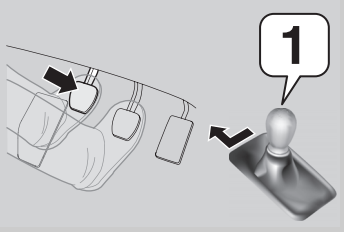
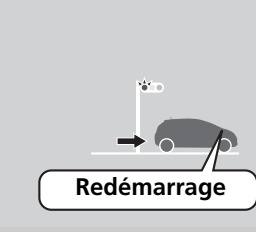
Sur	Boîte de vitesses manuelle	Etat du moteur
Décélération 	<ol style="list-style-type: none">1. Enfoncer la pédale de frein.2. Enfoncer complètement la pédale d'embrayage. 	 Activé
Arrêt 	<ul style="list-style-type: none">• Continuer à enfoncer la pédale de frein.• Mettre le levier de vitesses sur N.• Relâcher la pédale d'embrayage. 	 Désactivé
Démarrage	<ol style="list-style-type: none">1. Enfoncer à nouveau complètement la pédale d'embrayage.2. Mettre le levier de vitesses sur 1.3. Appuyer sur la pédale d'accélérateur pour reprendre la conduite. 	 Redémarrage

Sécurité de conduite P. 35

Airbags P. 51

- Ce véhicule est muni d'airbags destinés à protéger le conducteur et les passagers lors d'une collision modérée à grave.

Sécurité des enfants P. 70

- Tous les enfants jusqu'à l'âge de 12 ans doivent être assis à l'arrière.
- Les enfants de petite taille doivent être maintenus dans un dispositif de retenue pour enfant face à la route.
- Les bébés doivent être correctement maintenus dans un dispositif de retenue pour enfant dos à la route attaché sur un siège arrière.

Danger des gaz d'échappement P. 95

- Ce véhicule émet des gaz d'échappement dangereux contenant du monoxyde de carbone. Ne pas faire tourner le moteur dans des endroits clos où le monoxyde de carbone peut s'accumuler.

Ceintures de sécurité P. 40

- Boucler sa ceinture de sécurité et s'asseoir bien droit, bien adossé au dossier.
- Vérifier que les passagers ont attaché correctement leur ceinture de sécurité.



Attacher votre ceinture de sécurité sous-abdominale le plus bas possible.

Liste de contrôle avant la conduite P. 374

- Avant de prendre la route, vérifier que les sièges avant, le volant et les rétroviseurs ont été correctement réglés.

Tableau de bord [P.97](#)

Témoins [P.98](#) / Jauges [P.129](#) / Interface d'information du conducteur [P.134, 139](#)

- Il est également possible de modifier le visuel de la jauge.

☑ Modifier le visuel de la jauge [P.157](#)

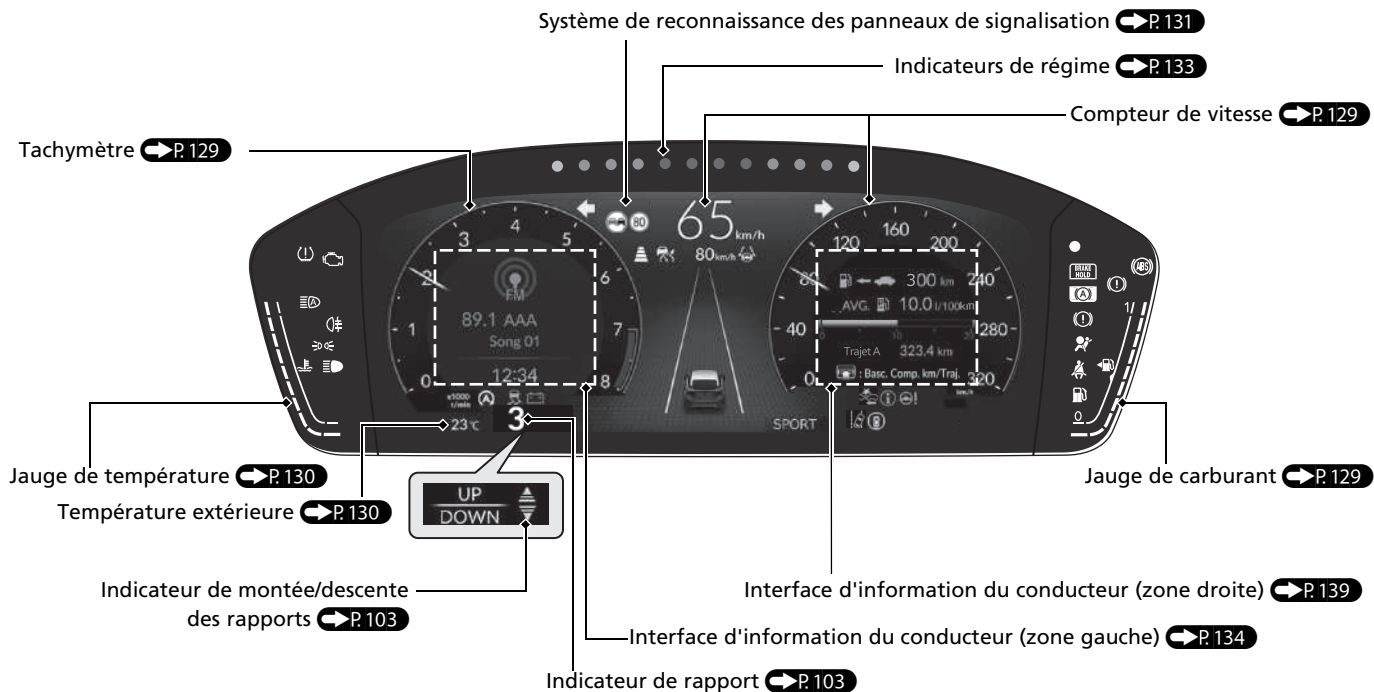

● Lors de l'utilisation de la jauge +R

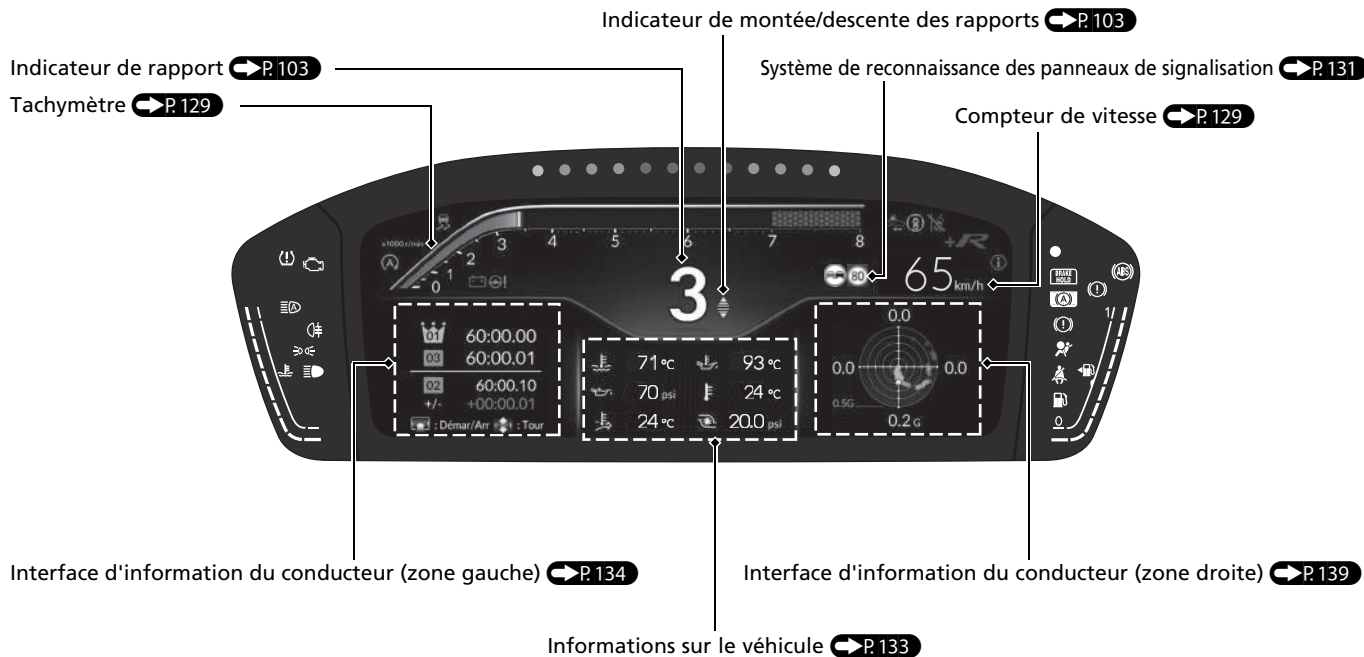

Commandes P.159

Horloge P.160

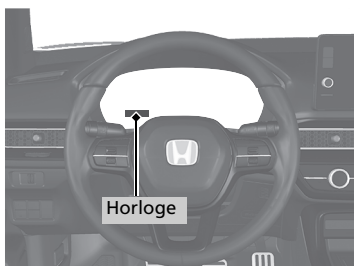

Touche ENGINE START/STOP P.185

- Appuyer sur la touche pour modifier le mode d'alimentation du véhicule.

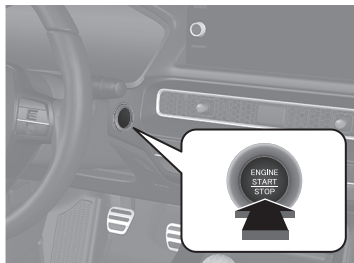

Clignotants P.190

Lever de commande de clignotants

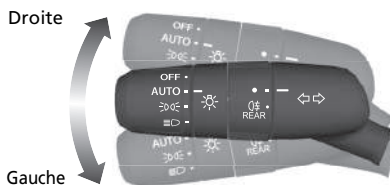

Eclairage P.188

Commutateurs d'éclairage

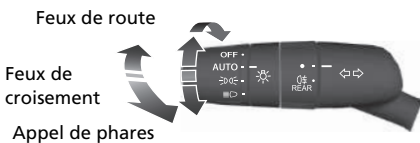

Essuie-glaces et lave-glaces P.196

Lever de commande d'essuie-glace/lave-glace

Bague de réglage

 : faible sensibilité

 : haute sensibilité

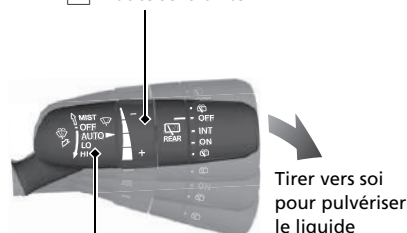

MIST

OFF

AUTO: la vitesse de balayage des essuie-glaces varie automatiquement

LO: balayage à petite vitesse

HI: balayage à grande vitesse

Le mode **AUTO** doit toujours être mis sur **OFF** avant les situations suivantes, pour éviter d'endommager sérieusement le système d'essuie-glace :

- Nettoyage du pare-brise
- Conduite dans une station de lavage de voitures
- Absence de pluie

Volant P.201

- Pour régler, pousser le levier de réglage vers le bas, placer le volant dans la position désirée, puis verrouiller le levier.

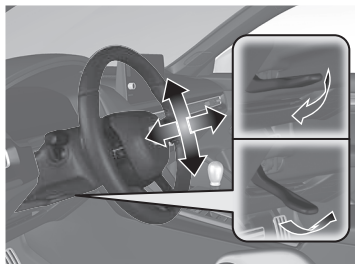

Déverrouillage des portes avant de l'intérieur P.170

- Tirer l'une des poignées intérieures pour déverrouiller et ouvrir la porte avant.

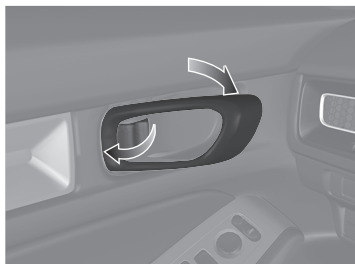

Hayon P.173

Bouton d'ouverture du hayon

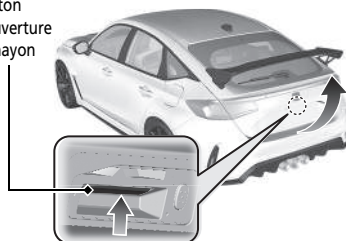

- Appuyer sur le bouton d'ouverture du hayon pour déverrouiller et ouvrir le hayon en tenant la télécommande d'accès sans clé.

Rétroviseurs extérieurs électriques P.204

- Lorsque le mode d'alimentation est ACTIVE, déplacer le commutateur de sélection L ou R.
- Pour régler le miroir du rétroviseur, appuyer sur le côté correspondant du commutateur de réglage.
- Appuyer sur la touche de rabattement* pour rabattre ou déployer les rétroviseurs.

Touche de rabattement* Commutateur de sélection

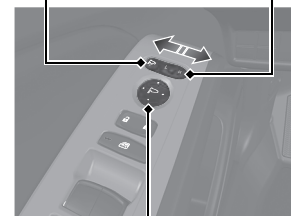



Commutateur de réglage

Vitres électriques P.183

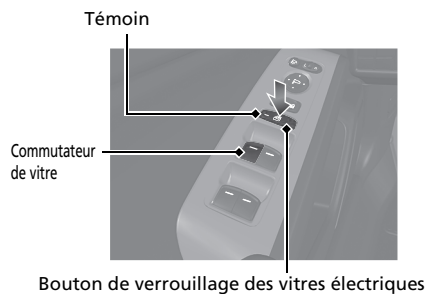
- Lorsque le mode d'alimentation est ACTIVE, ouvrir et fermer les vitres électriques.
- Si le bouton de verrouillage des vitres électriques se trouve en position désactivée, tous les passagers peuvent ouvrir et fermer leur vitre à l'aide de leur propre commutateur.
- Si le bouton de verrouillage des vitres électriques se trouve en position activée (témoin allumé), le commutateur de la vitre de chaque passager est désactivé.



Systeme de chauffage*

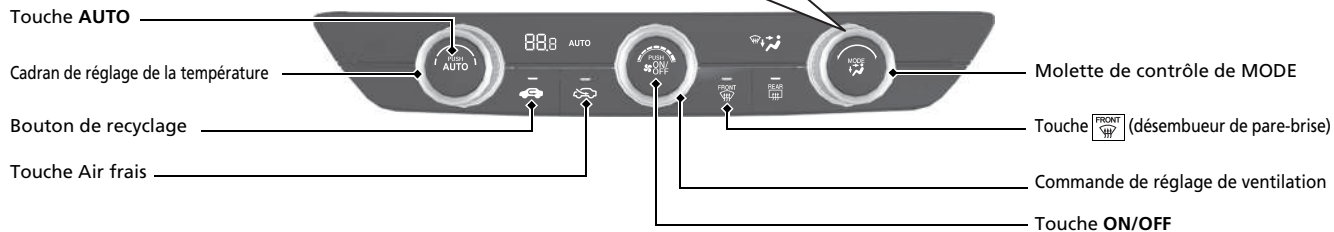
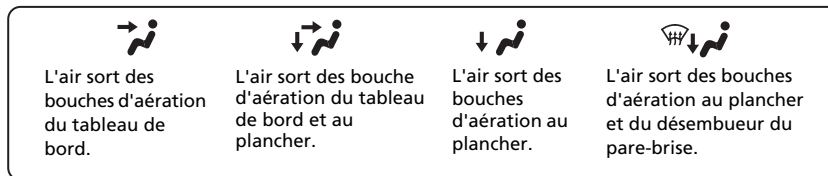

- Appuyer sur la touche **AUTO** pour activer le systeme de chauffage.
- Appuyer sur la touche  pour activer et desactiver cette fonction.
- Appuyer sur la touche  pour degivrer le pare-brise.

Modele a conduite a gauche

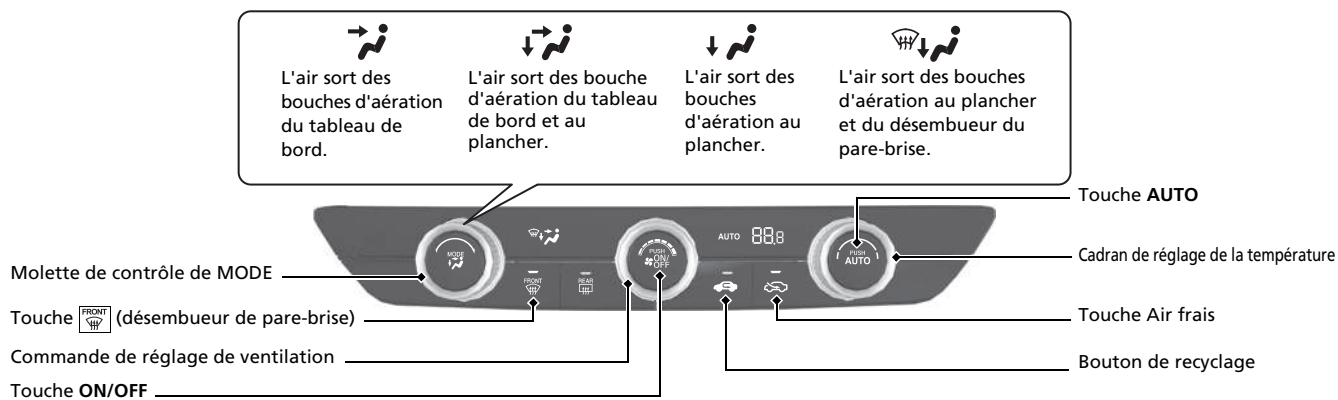



Systeme de commande de la climatisation* P.231

- Appuyer sur la touche **AUTO** pour activer le systeme de commande de la climatisation.
- Appuyer sur la touche  pour activer et desactiver cette fonction.
- Appuyer sur la touche  pour degivrer le pare-brise.

Modèle à conduite à gauche

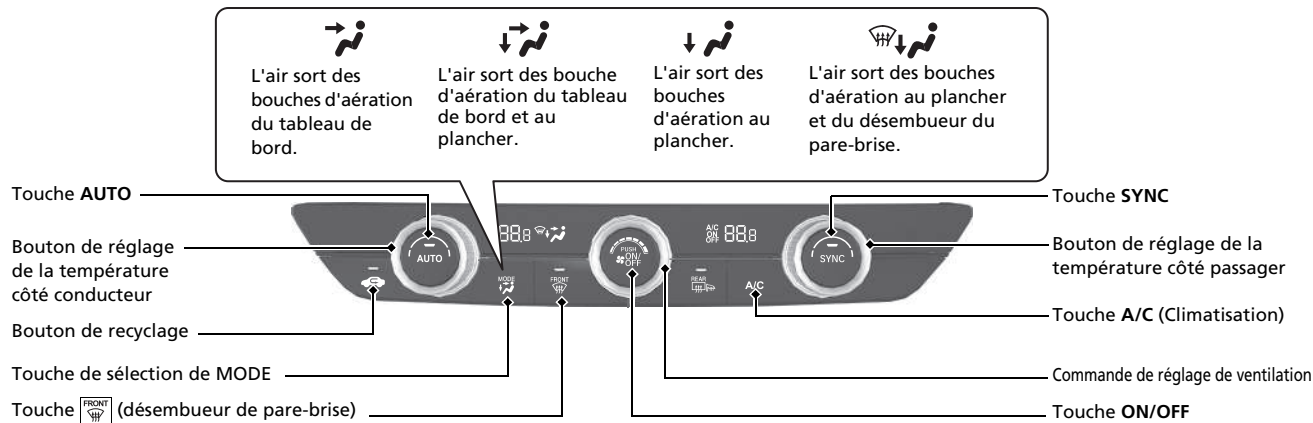

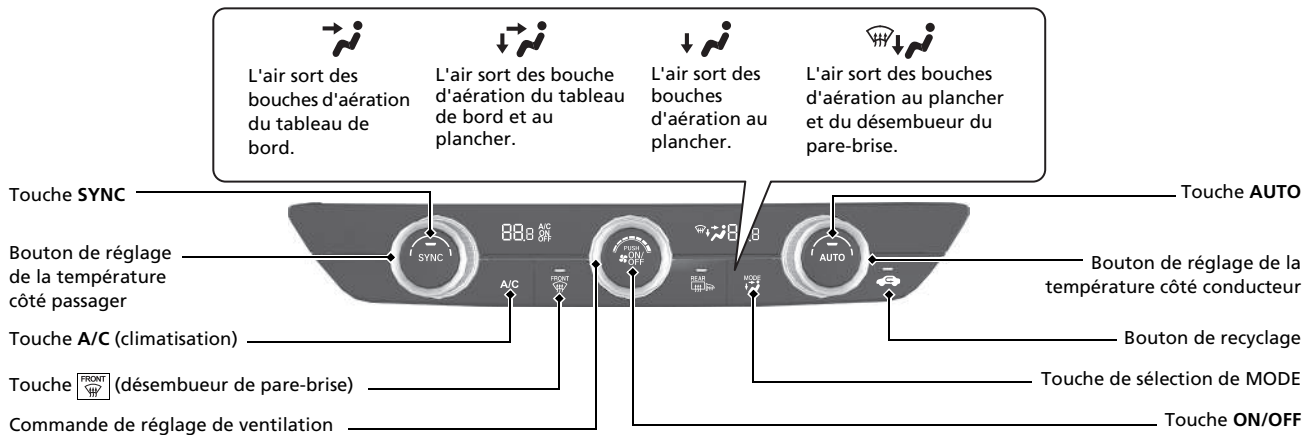

Fonctions P. 239

Systeme audio P. 240

Pour le fonctionnement du systeme de navigation*  Voir le manuel du systeme de navigation

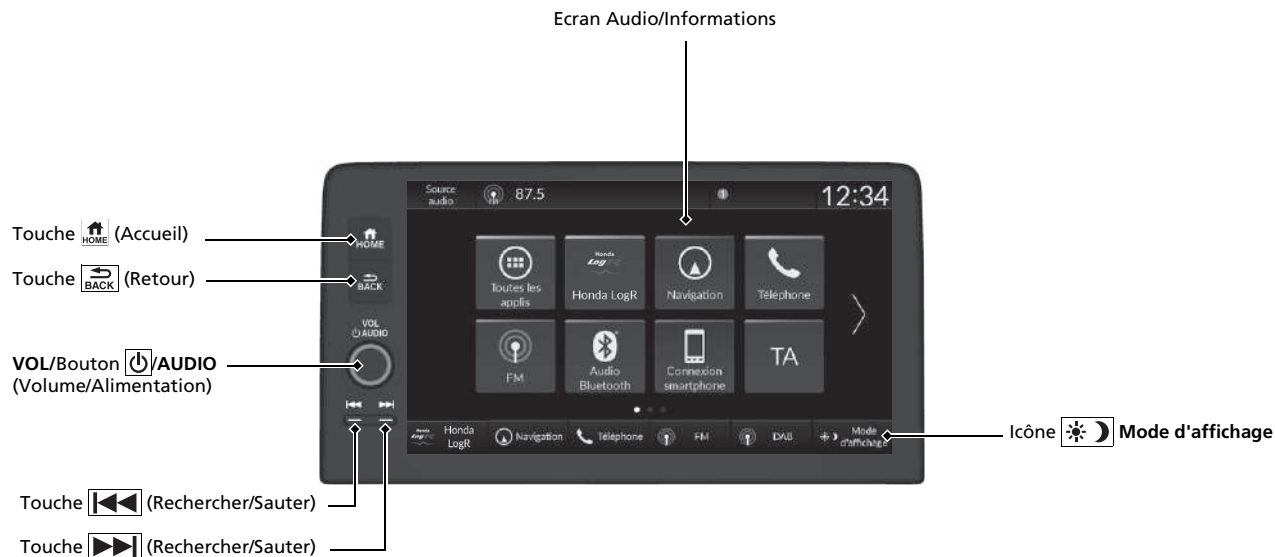

Commandes audio à distance P. 246

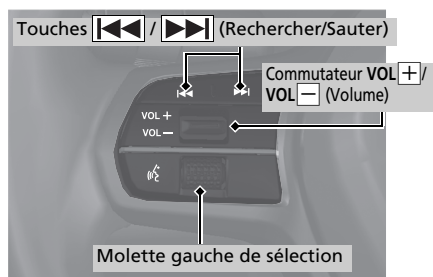













- **Commutateur VOL+ / VOL- (Volume)**
Appuyer pour augmenter/réduire le volume.
- **Molette gauche de sélection**
Lors de la sélection du mode audio

Faire défiler vers le haut ou vers le bas :

Pour parcourir les différents modes audio, faire défiler vers le haut ou vers le bas, puis appuyer sur la molette gauche de sélection : Retour/Téléphone/FM/AM/Trafic/DAB/iPod/USB/Apple CarPlay/Android Auto/Audio Bluetooth®/Personnalisé

En fonction du périphérique connecté, les modes affichés peuvent être modifiés.

- **Touches  /  (Rechercher/Sauter)**
Radio : Appuyer sur  /  pour modifier la station de radio présélectionnée.
iPod, dispositif USB, appareil audio Bluetooth® ou connexion smartphone : Appuyer sur  /  pour avancer jusqu'au début du morceau suivant ou pour revenir au début du morceau actuel.
Radio : Appuyer longuement sur  /  pour changer de station à signal fort.
Dispositif USB : Maintenir enfoncé  /  pour passer à un autre dossier.
iPod : Appuyer sur et maintenir enfoncé  /  pour modifier une chanson.

En fonction du périphérique connecté, les opérations peuvent être modifiées.

Conduite P.373

Boîte de vitesses manuelle

 P.384

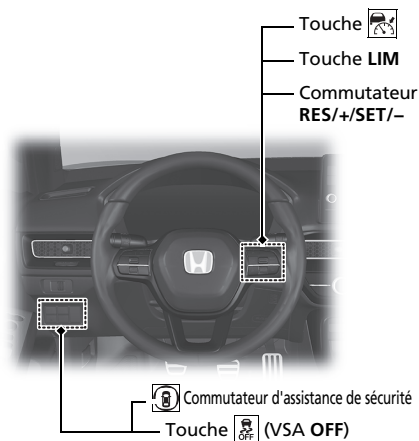

Activation et désactivation du système CMBS P.438

- Lorsqu'une collision frontale semble inévitable, le système CMBS peut réduire la vitesse du véhicule afin de minimiser la gravité de la collision.
- Le système CMBS s'active au démarrage du moteur.
- Pour activer ou désactiver le CMBS, utiliser le commutateur d'assistance de sécurité.

Activation et désactivation du système VSA P.416

- Le système d'assistance à la stabilité du véhicule (VSA) permet de stabiliser le véhicule en virage et de préserver la traction à l'accélération sur des chaussées meubles ou glissantes.
- Le VSA s'active automatiquement lors du démarrage du moteur.
- Pour désactiver partiellement ou réactiver complètement la fonction VSA, maintenir la touche  (VSA OFF) enfoncée jusqu'à ce qu'un bip retentisse.

Système d'alerte de crevaison P.420

- Détecte un changement dans les conditions et les dimensions générales des pneus causé par une chute de pression des pneus.
- Le système d'avertissement de crevaison s'active automatiquement lorsque le moteur est démarré.
- Une procédure de calibrage doit être effectuée lorsque certaines conditions surviennent.

Limiteur de vitesse réglable P.402

Ce dispositif permet de régler une vitesse maximale qui ne peut être dépassée, même en enfonçant la pédale d'accélérateur.

- Pour utiliser le limiteur de vitesse réglable, appuyer sur la touche . Sélectionner le limiteur de vitesse réglable en appuyant sur la touche LIM, puis appuyer sur le haut ou le bas du commutateur RES/+/SET/- lorsque le véhicule a atteint la vitesse souhaitée.
- La limite de vitesse du véhicule est réglable entre 30 km/h et 320 km/h environ.

Plein de carburant P.519

Carburant recommandé : Normes EN 228 relatives à l'essence/mélange essence-alcool
Essence super sans plomb/mélange essence-alcool jusqu'à E10 (90 % d'essence et
10 % d'éthanol), indice d'octane recherche 95 ou supérieur

Capacité du réservoir de carburant : 47 l

- 1** Déverrouiller la porte du conducteur  P.170
- 2** Appuyer sur le bord de la trappe à carburant pour la soulever légèrement.
- 3** Tourner lentement le bouchon de réservoir de carburant pour le retirer.
- 4** Placer le bouchon dans le support situé dans la trappe à carburant.
- 5** Une fois le ravitaillement terminé, revisser le bouchon jusqu'à ce qu'il produise un déclic au moins une fois.

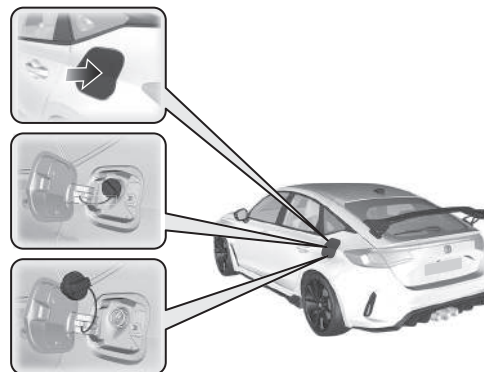

Honda Sensing P.430

Fonctions d'assistance à l'accélération, au freinage et à la direction qui allègent la tâche pour le conducteur et lui permettent d'éviter les collisions ou d'en réduire la gravité.

Honda Sensing dispose des fonctions suivantes :

Système de freinage automatique d'urgence (CMBS) P.434

Le système peut vous aider lorsqu'il détermine qu'il existe un risque de collision entre votre véhicule et un véhicule (ou une moto) situé devant, approchant par l'arrière, arrivant en face ou approchant par le côté, un piéton ou une personne à vélo (en mouvement). Le CMBS est conçu pour vous alerter lorsqu'une potentielle collision est déterminée, ainsi que pour vous aider à réduire la vitesse, à éviter les collisions et à réduire la gravité des collisions.

Système de maintien dans la voie P.448

Alerte et vous fournit une assistance lorsque le système détecte un risque que le véhicule franchisse des marquages de voie détectés, s'approche du bord extérieur de la chaussée (bordé d'herbe ou de gravier) ou détecte un véhicule arrivant en sens inverse.

Régulateur de vitesse adaptatif (ACC) P.457

Permet de maintenir une vitesse de conduite constante et un intervalle de maintien de distance spécifique par rapport au véhicule détecté à l'avant, sans avoir à garder le pied sur le frein ou l'accélérateur.

Limiteur de vitesse intelligent P.408

Règle automatiquement la limite de vitesse détectée par le système de reconnaissance des panneaux de signalisation (TSR).

Et la limite de vitesse ne peut pas être dépassée, même si la pédale d'accélérateur est enfoncée. Si l'on appuie à fond sur l'accélérateur, il est possible de dépasser la limite de vitesse.

Système d'assistance au maintien dans la voie de circulation (LKAS) P.475

Ce système fournit une assistance de direction au conducteur pour l'aider à maintenir le véhicule au milieu d'une voie détectée et prévient le conducteur au moyen d'alertes tactiles, sonores et visuelles s'il détecte que le véhicule s'éloigne de sa voie.

Système de reconnaissance des panneaux de signalisation P.487

Il vous rappelle les informations concernant la signalisation routière (telle que la limite de vitesse actuelle ou l'interdiction de doubler), et vous avertit si votre véhicule dépasse la limite de vitesse.

Feux de route automatiques P.193

La caméra avant à large vision détecte les sources de lumière devant le véhicule, telles que les phares du véhicule précédent ou arrivant en face, ou les lampadaires. Lors de la conduite de nuit, le système bascule automatiquement entre les feux de croisement et les feux de route en fonction de la situation.

Système de surveillance de l'angle mort* P. 424

Lorsque le système détecte des véhicules venant de derrière dans des voies adjacentes, le témoin approprié s'allume pour aider le conducteur lors d'un changement de voie.

Moniteur de véhicule en approche* P. 513

Surveille les zones des coins arrière à l'aide des capteurs radar dans les manœuvres en marche arrière et alerte l'opérateur en cas de détection de l'approche d'un véhicule depuis un coin arrière.

Ce système est très pratique pour sortir en marche arrière d'une place de stationnement.

Système de capteurs de stationnement* P. 508

Les capteurs latéraux et centraux détectent les obstacles situés autour du véhicule. Le signal sonore, l'interface d'information du conducteur et l'écran Audio/Informations permettent au conducteur de connaître la distance approximative entre le véhicule et l'obstacle détecté.

Moniteur attention conducteur P. 146

Le moniteur attention conducteur analyse les commandes de direction pour déterminer si le véhicule est conduit d'une manière semblable à une conduite inattentive ou en état de somnolence. S'il détermine que le véhicule est conduit d'une telle manière, il affiche le degré d'attention du conducteur dans l'interface d'information du conducteur.

Entretien ➔ P.525

Sous le capot ➔ P.546

- Vérifier l'huile moteur, le liquide de refroidissement moteur et de lave-glace. Faire l'appoint selon besoin.
- Vérifier le liquide de frein/d'embrayage.
- Contrôler l'état de la batterie tous les mois.

- 1 Tirer la poignée de déverrouillage du capot située sous l'angle du tableau de bord.



- 2 Localiser le levier de verrouillage du capot, le pousser sur le côté et soulever le capot. Relâcher le levier après avoir soulevé légèrement le capot.

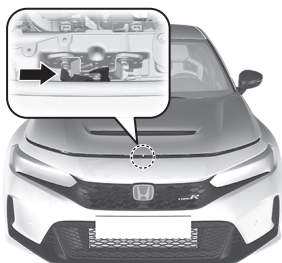

- 3 Une fois terminé, fermer le capot et s'assurer qu'il est parfaitement verrouillé.

Balais d'essuie-glace ➔ P.567

- Lors du relevage des bras d'essuie-glace avant, les mettre en position d'entretien avant de les soulever.
- Remplacer les balais s'ils laissent des traînées sur le pare-brise ou deviennent bruyants.



Eclairage ➔ P.559

- Inspecter régulièrement tous les feux.

Pneumatiques ➔ P.570

- Inspecter régulièrement les pneus et roues.
- Vérifier régulièrement la pression de gonflage.
- Poser des pneus hiver pour la conduite dans des conditions hivernales.

Situations inattendues P.595

Pneu crevé P.598

- Se garer dans un endroit sûr et réparer le pneu crevé à l'aide de la trousse de réparation des pneus.

Modèles avec roue galette

- Se garer dans un endroit sûr et remplacer le pneu crevé par la roue de secours se trouvant dans le compartiment à bagages.



Les témoins s'allument

P.630

- Identifier le témoin et consulter le manuel d'utilisation.

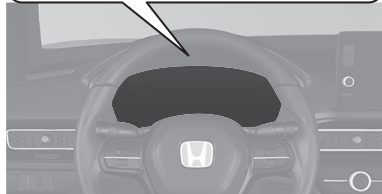

Le moteur ne démarre pas

P.622

- Si la batterie est déchargée, effectuer un démarrage de secours à l'aide d'une batterie d'appoint.

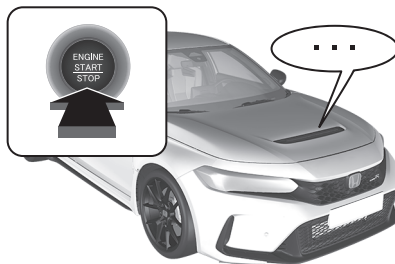

Fusible grillé P.637

- Si un dispositif électrique ne fonctionne pas, vérifier si un fusible n'est pas grillé.

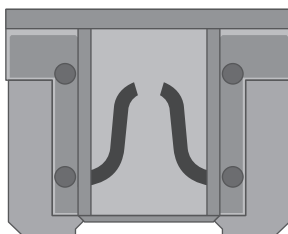

Surchauffe P.628

- Se garer dans un endroit sûr. S'il n'y a pas de dégagement de vapeur provenant de dessous du capot, ouvrir le capot moteur et laisser le moteur refroidir.



Remorquage d'urgence

P.644

- Si le véhicule doit être remorqué, contacter un service de remorquage professionnel.



Que faire lorsque



Le mode d'alimentation ne passe pas de CONTACT COUPE (ANTIVOL) à ACCESSOIRES. Pourquoi ?



- Il se peut que le volant soit verrouillé.
- Braquer le volant à gauche et à droite après avoir appuyé sur la touche **ENGINE START/STOP**.



Pourquoi la pédale de frein émet-elle de légères pulsations lors du serrage des freins ?



Ceci peut se produire lorsque le système antiblocage des roues s'active et cela n'indique pas la présence d'une anomalie. Maintenir une pression ferme et constante sur la pédale de frein. Ne jamais « pomper » sur la pédale de frein.

➤ Système antiblocage des roues (ABS) ➔ P.504



La porte arrière ne peut pas être ouverte de l'intérieur du véhicule. Pourquoi ?



Vérifier si la serrure sécurité enfant est sur la position de verrouillage. Si c'est le cas, ouvrir la porte arrière à l'aide de la poignée de porte extérieure.

Pour annuler cette fonction, pousser le levier vers le haut en position de déverrouillage.

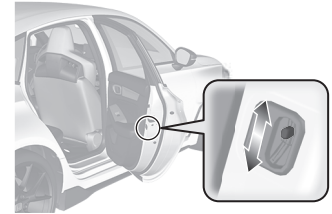

Q Pourquoi les portes se verrouillent-elles après que je les ai déverrouillées ?

R Si les portes ne sont pas ouvertes au cours des 30 secondes suivantes, elles se verrouillent de nouveau automatiquement pour sécuriser le véhicule.

Q Pourquoi un signal sonore se fait-il entendre à l'ouverture de la porte conducteur ?

R Le signal sonore retentit lorsque :

- Le mode d'alimentation est sur ACCESSOIRES.
- Les feux extérieurs sont restés allumés.
- Le système d'arrêt automatique au ralenti est activé.

Q Pourquoi un signal sonore se fait-il entendre lors du début de la conduite ?

R Le signal sonore retentit lorsque le conducteur et/ou un passager n'ont pas bouclé leur ceinture de sécurité.

Q Un appui sur le commutateur de frein de stationnement électrique ne desserre pas le frein de stationnement. Pourquoi ?

R Appuyer sur le commutateur de frein de stationnement électrique tout en enfonçant la pédale de frein.

Q Un témoin orange représentant un pneu avec un point d'exclamation est allumé. De quoi s'agit-il ?

R Le système d'alerte de crevaison a besoin d'un examen. Si un pneu a été récemment gonflé ou changé, réétalonner le système.

➔ Système d'alerte de crevaison ➔ P. 420



Un appui sur la pédale d'accélérateur ne desserre pas le frein de stationnement automatiquement. Pourquoi ?



- Attacher la ceinture de sécurité du conducteur.
- Vérifier si la transmission est sur **N**. Si c'est le cas, sélectionner une autre position.



Pourquoi se produit-il un grincement lorsque j'appuie sur la pédale de frein ?



Il se peut que les plaquettes de frein doivent être remplacées. Faire inspecter le véhicule par un réparateur agréé.



Essence sans plomb à indice d'octane recherche (RON) de 98 ou plus recommandée. Est-il possible d'utiliser de l'essence sans plomb à indice d'octane recherche (RON) de 95 ou moins sur ce véhicule ?



L'utilisation d'essence d'un indice d'octane plus faible peut provoquer des bruits métalliques occasionnels au niveau du moteur et affecter ses performances.
L'utilisation d'essence d'un indice d'octane recherche inférieur à 91 peut endommager le moteur.

Sécurité de conduite

De nombreuses recommandations concernant la sécurité sont fournies tout au long de ce chapitre et dans l'ensemble du manuel.

Sécurité au volant

- Mesures importantes concernant la sécurité... 36
- Equipements de sécurité du véhicule 38
- Liste de contrôle de sécurité 39

Ceintures de sécurité

- Informations générales sur les ceintures de sécurité 40
- Bouclage d'une ceinture de sécurité 45
- Inspection des ceintures de sécurité 49
- Points d'ancrage 50

Airbags

- Composants des airbags 51
- Types d'airbags 53

- Airbags avant (SRS) 53
- Airbags de genoux 56
- Airbags latéraux 60
- Airbags latéraux rideaux 63
- Témoins du système d'airbag 65
- Entretien des airbags 66

Système de soulèvement automatique du capot

- A propos du système de soulèvement automatique du capot 67
- Entretien du système de soulèvement automatique du capot 69

Sécurité des enfants

- Protection des passagers enfants 70
- Sécurité des bébés et des petits enfants 73
- Sécurité des enfants de grande taille 92

Danger des gaz d'échappement

- Monoxyde de carbone 95

Étiquettes de sécurité

- Emplacements des étiquettes 96

Les pages suivantes décrivent dans le détail les équipements de sécurité du véhicule et la manière de les utiliser correctement. Les mesures de sécurité ci-dessous comptent parmi les plus importantes.

Mesures importantes concernant la sécurité

■ Toujours porter sa ceinture de sécurité

La ceinture de sécurité assure la meilleure protection dans tous les types de collisions. Les airbags sont conçus pour compléter l'action des ceintures de sécurité, et non pour s'y substituer. Aussi, même si le véhicule est équipé d'airbags, le conducteur et les passagers doivent toujours attacher leur ceinture de sécurité et la porter convenablement.

■ Attacher tous les enfants

Jusqu'à 12 ans révolus, les enfants doivent être assis et correctement retenus sur un siège arrière du véhicule, et non à l'avant. Les bébés et les petits enfants doivent être correctement maintenus dans un dispositif de retenue pour enfant. Les enfants de plus grande taille doivent être assis sur un siège rehausseur et retenus au moyen d'une ceinture de sécurité ventrale/thoracique, et ce, jusqu'à ce qu'ils puissent utiliser correctement la ceinture sans siège rehausseur.

■ Être conscient des dangers des airbags

Les airbags peuvent sauver une vie, mais ils peuvent également causer des blessures graves, voire mortelles, aux occupants trop rapprochés ou incorrectement retenus. Les bébés, les jeunes enfants et les adultes de petite taille sont les plus exposés. Veiller à observer l'ensemble des consignes et des avertissements fournis dans le présent manuel.

■ Ne pas conduire après avoir bu

Ne jamais prendre le volant après avoir consommé de l'alcool. Un seul verre peut affecter la capacité du conducteur à gérer les imprévus de la route et les réflexes se dégradent proportionnellement au nombre de verres consommés. Ne pas conduire après avoir bu et ne pas laisser des amis conduire lorsqu'ils ont bu.

» Mesures importantes concernant la sécurité

L'utilisation pendant la conduite d'un téléphone portable autre que de type mains libres est interdite dans certains pays.

■ Prêter une attention particulière à la sécurité de conduite

En téléphonant avec un mobile ou en se livrant à d'autres activités qui détournent l'attention de la route, des autres véhicules et des piétons, le conducteur s'expose à un accident. Garder à l'esprit que la situation de conduite peut changer rapidement ; le conducteur seul décide s'il peut détourner une partie de son attention de la conduite.

■ Maîtriser sa vitesse

La plupart des blessures et des décès de la route sont dus à une vitesse excessive. En général, plus la vitesse est élevée, plus les risques sont importants ; une vitesse réduite n'exclut néanmoins pas les blessures graves. Ne jamais rouler plus vite que ne le permettent les conditions de la route, quelle que soit la limite de vitesse indiquée.

■ Maintenir son véhicule en bon état

Une crevaison ou une panne mécanique peut s'avérer très dangereuse. Afin de limiter la possibilité de tels problèmes, vérifier fréquemment la pression de gonflage et l'état des pneus, et effectuer toutes les opérations d'entretien périodiques prévues.

■ Ne pas laisser d'enfants sans surveillance dans le véhicule

Les enfants, animaux et personnes en situation d'assistance laissés sans surveillance dans le véhicule peuvent être blessés s'ils actionnent une ou plusieurs commandes du véhicule. Ils peuvent également entraîner le déplacement du véhicule, ce qui peut se traduire par une collision dans laquelle ils et/ou d'autres personnes peuvent être blessés, voire tués. En outre, en fonction de la température ambiante, la température de l'habitacle peut atteindre des niveaux extrêmes, ce qui peut entraîner des blessures, voire la mort. Même si le système de commande de la climatisation est activé, ne jamais les laisser dans le véhicule sans surveillance, car le système de chauffage* / le système de commande de la climatisation* peut se couper à tout moment.

* Non disponible sur tous les modèles

Equipements de sécurité du véhicule

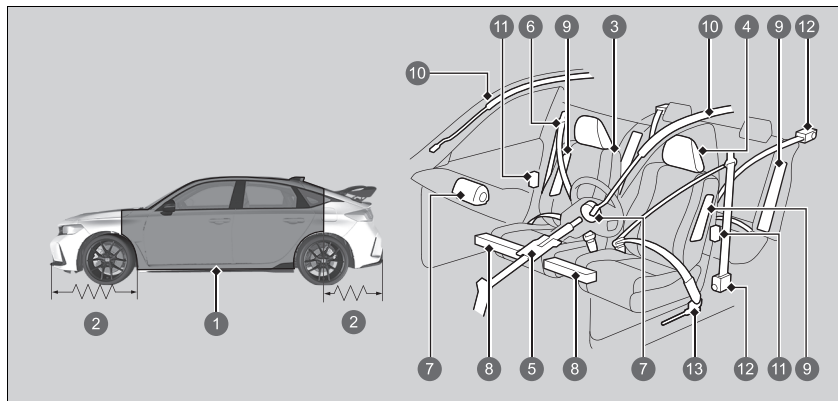

- ① Cage de sécurité
- ② Zones d'absorption des chocs
- ③ Sièges et dossiers
- ④ Appuie-têtes
- ⑤ Colonne de direction télescopique
- ⑥ Ceintures de sécurité
- ⑦ Airbags avant
- ⑧ Airbags de genoux
- ⑨ Airbags latéraux
- ⑩ Airbags latéraux rideaux
- ⑪ Verrouillage des portes
- ⑫ Les pré-tensionneurs de ceintures de sécurité
- ⑬ Pré-tensionneurs de ceinture de sécurité sous-abdominale

La liste de contrôle suivante donne des indications sur la manière de favoriser activement sa protection et celle de ses passagers.

►► Equipements de sécurité du véhicule

Ce véhicule comporte de nombreux équipements qui, combinés, sont prévus pour protéger le conducteur et ses passagers en cas de collision.

Certains équipements ne requièrent aucune intervention du conducteur. C'est le cas de la robuste ossature en acier qui forme une cage de sécurité autour de l'habitacle, des zones d'absorption de choc avant et arrière, de la colonne de direction télescopique et des tendeurs qui tendent les ceintures de sécurité avant et arrière en cas d'impact.

Pour bénéficier pleinement de ces équipements de sécurité, le conducteur et les passagers doivent néanmoins conserver une posture assise correcte et toujours boucler leur ceinture de sécurité. Certains équipements de sécurité peuvent aggraver les blessures s'ils ne sont pas correctement utilisés.

Liste de contrôle de sécurité

Pour votre propre sécurité et celle de vos passagers, veiller à vérifier systématiquement les points suivants avant de prendre la route.

- Régler le siège du conducteur dans une position convenable pour la conduite. Veiller à ce que les sièges avant soient reculés au maximum tout en conservant une bonne maîtrise du véhicule. Une assise trop rapprochée d'un airbag avant risque de causer des blessures graves, voire mortelles, en cas d'impact.
 - **Sièges** P. 205
- Toujours boucler et porter convenablement sa ceinture de sécurité. S'assurer également que l'ensemble des passagers est correctement attaché.
 - **Bouclage d'une ceinture de sécurité** P. 45
- Pour la protection des enfants, utiliser des ceintures de sécurité ou des dispositifs de retenue pour enfant adaptés à l'âge, à la taille et au poids de l'enfant.
 - **Sécurité des enfants** P. 70

►► Liste de contrôle de sécurité

Si le message d'ouverture de porte et/ou de hayon apparaît sur l'interface d'information du conducteur, une porte et/ou le hayon ne sont pas complètement fermés. Fermer toutes les portes et le hayon fermement jusqu'à ce que le message disparaisse.

➤ **Zone droite de l'interface d'information du conducteur** P. 139

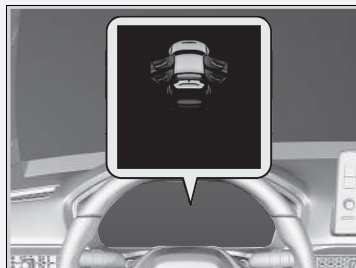

Informations générales sur les ceintures de sécurité

La ceinture de sécurité est le moyen le plus efficace de protection des passagers car elle les maintient en place dans le véhicule ce qui leur permet de profiter des nombreux autres équipements de sécurité intégrés. Elle permet également d'éviter que les occupants ne soient projetés contre les parois de l'habitacle ou contre d'autres passagers, ou qu'ils ne soient éjectés hors du véhicule. Lorsqu'elles sont portées correctement, les ceintures de sécurité permettent en outre de maintenir le conducteur et les passagers dans une position optimale afin d'être protégés parfaitement par les airbags en cas d'impact.

Par ailleurs, les ceintures de sécurité assurent une protection dans presque tous les types de collisions, notamment :

- impacts frontaux
- impacts latéraux
- impacts arrière
- retournements

Informations générales sur les ceintures de sécurité

ATTENTION

Le port inadéquat d'une ceinture de sécurité augmente les risques de blessures graves ou mortelles en cas d'impact, même si le véhicule est équipé d'airbags.

Veiller à boucler et à porter convenablement la ceinture de sécurité, et à ce que les passagers en fassent de même.

ATTENTION : les ceintures de sécurité sont conçues pour reposer sur le squelette du corps, et doivent être portées bas sur le devant du bassin ou le bassin, la poitrine et les épaules, selon le cas ; il faut éviter de porter la sangle abdominale sur le ventre.

ATTENTION : les ceintures de sécurité doivent être plaquées contre le corps aussi fermement que possible, tout en restant d'un port confortable, pour qu'elles offrent le niveau de protection pour lequel elles ont été conçues. Une ceinture de sécurité mal tendue offre une protection nettement réduite à l'occupant concerné.

ATTENTION : les ceintures de sécurité ne doivent pas être portées avec les sangles vrillées.

ATTENTION : chaque ceinture ne doit être portée que par un seul occupant ; il est dangereux de passer la ceinture devant un enfant assis sur les genoux d'un occupant.

■ Ceinture de sécurité ventrale/thoracique

Chacune des quatre positions d'assise est dotée d'une ceinture de sécurité ventrale/thoracique avec enrouleur à blocage par inertie. Pendant la conduite normale, l'enrouleur vous offre une liberté de mouvement sur le siège tout en maintenant la ceinture tendue. En cas de collision ou de freinage brusque, l'enrouleur bloque la ceinture de manière à retenir le corps de l'occupant.

La ceinture de sécurité doit être correctement attachée lorsqu'un dispositif de retenue pour enfant face à la route est utilisé.

📌 Installation d'un dispositif de retenue pour enfant avec une ceinture de sécurité ventrale/thoracique P. 88

■ Comment bien utiliser les ceintures de sécurité

Respecter les instructions ci-dessous pour une bonne utilisation des ceintures :

- Les occupants doivent être assis bien droits, bien adossés à leur siège et rester dans cette position pendant toute la durée du déplacement. Les passagers qui ne se tiennent pas droits ou qui se penchent vers l'avant ou le côté compromettent l'efficacité des ceintures et risquent d'être plus grièvement blessés en cas de collision.
- Ne jamais faire passer la partie thoracique d'une ceinture de sécurité ventrale/thoracique sous le bras ou derrière le dos. Cela peut entraîner des blessures très graves lors d'une collision.
- Deux personnes ne doivent jamais utiliser une même ceinture de sécurité. Elles risqueraient d'être très grièvement blessées en cas d'accident.
- Ne pas placer d'accessoires sur les ceintures de sécurité. Des dispositifs destinés à améliorer le confort de l'occupant ou à repositionner la sangle thoracique d'une ceinture de sécurité peuvent réduire la capacité de protection de la ceinture et augmenter les risques de blessures graves en cas d'accident.

📌 Informations générales sur les ceintures de sécurité

Si la ceinture de sécurité est tirée trop rapidement, elle se verrouille en place. Dans ce cas, rétracter légèrement la ceinture, puis tirer lentement sur celle-ci.

Naturellement, les ceintures de sécurité ne peuvent pas protéger complètement dans tous les accidents. Mais dans la plupart des cas, elles réduisent les risques de blessures graves.

Dans la majorité des pays, il est nécessaire de porter les ceintures de sécurité. Prendre le temps de se familiariser avec les exigences légales des pays dans lesquels le véhicule sera utilisé.

■ Rappel de ceinture de sécurité

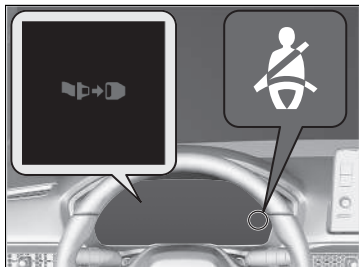

■ Sièges avant

Le système de ceintures de sécurité intègre un témoin sur le tableau de bord pour rappeler au conducteur et/ou au passager avant de boucler leur ceinture de sécurité. Si le mode d'alimentation est sur ACTIVE alors qu'une ceinture de sécurité n'est pas attachée, le témoin s'allume.

Le signal sonore retentit périodiquement et le témoin clignote pendant la conduite jusqu'à ce que la ceinture de sécurité soit bouclée.

⌘ Rappel de ceinture de sécurité

Le témoin s'allume également si le passager avant ne boucle pas sa ceinture de sécurité au cours des six secondes suivant l'activation du mode d'alimentation.

Si personne n'occupe le siège du passager avant, le témoin ne s'allume pas et le signal sonore ne retentit pas.

Si le témoin s'allume ou si un signal sonore retentit alors que personne n'est assis dans le siège passager avant.

Vérifier si :

- Il n'y a aucun poids sur le siège du passager avant.
- La ceinture de sécurité du conducteur est attachée.

Si le témoin ne s'allume pas lorsque le passager est assis et n'est pas attaché, il est possible que quelque chose perturbe le capteur de détection d'occupation.

Vérifier si :

- Un coussin est posé sur le siège.
- Le passager avant n'est pas assis correctement.

S'il ne s'agit d'aucune de ces conditions, faire vérifier le véhicule par un concessionnaire.

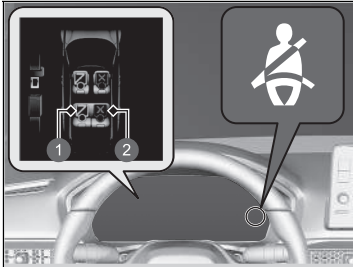

- 1 Attachée
- 2 Détachée

■ Sièges arrière

Votre véhicule surveille l'utilisation des ceintures de sécurité arrière. L'interface d'information du conducteur indique si l'une des ceintures des sièges arrière n'est pas bouclée. L'affichage apparaît lorsque :

- Les ceintures de sécurité des passagers arrière ne sont pas attachées lorsque le mode d'alimentation est activé.
- Une porte arrière est ouverte puis fermée.
- Un passager arrière a attaché ou détaché sa ceinture de sécurité.

Le témoin de rappel de ceinture de sécurité clignote et le signal sonore retentit si un passager arrière détache sa ceinture de sécurité pendant la conduite.

■ Prétensionneurs automatiques de ceinture de sécurité

Les sièges avant et les sièges arrière sont équipés de prétensionneurs automatiques de ceinture de sécurité en vue de renforcer la sécurité.

Les prétensionneurs tendent automatiquement les ceintures de sécurité des sièges avant et des sièges arrière en cas de collision frontale modérée à grave, parfois même lorsque l'impact n'est pas assez violent pour déclencher le déploiement des airbags avant ou des airbags de genoux côtés conducteur et passager.

Sièges avant

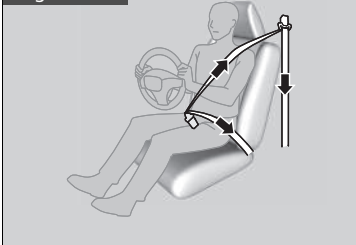

Sièges arrière

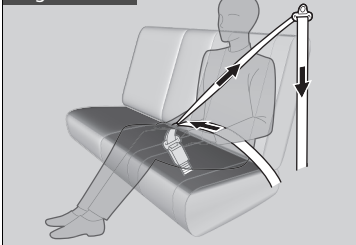

►► Prétensionneurs automatiques de ceinture de sécurité

Les prétensionneurs automatiques de ceinture de sécurité ne peuvent servir qu'à une seule occasion.

Si un prétensionneur est activé, le témoin SRS s'allume. Demander à un réparateur agréé de remplacer le prétensionneur et d'effectuer une inspection complète du système de ceinture de sécurité, car la protection risque d'être insuffisante en cas d'impact ultérieur.

Lors d'un impact latéral modéré à sévère, les prétensionneurs s'activent également des deux côtés du véhicule.

Bouclage d'une ceinture de sécurité

Une fois le siège avant réglé à la position requise et après s'être assis bien droit et bien calé adossé au siège :

► Sièges P. 205



1. Dérouler doucement la ceinture de sécurité.

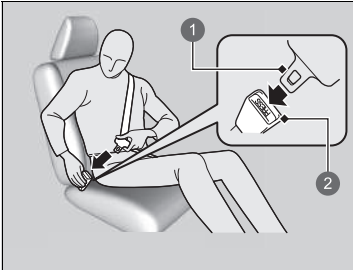

2. Introduire la languette de verrouillage dans la boucle, puis tirer légèrement sur la ceinture pour s'assurer qu'elle est correctement verrouillée.

► S'assurer que la ceinture n'est pas vrillée ou coincée quelque part.

1 Languette de verrouillage

2 Fermoir

►► Bouclage d'une ceinture de sécurité

Personne ne doit jamais s'asseoir sur un siège dont la ceinture de sécurité est inopérante ou semble défectueuse. L'utilisation d'une ceinture de sécurité qui ne fonctionne pas correctement risque de ne pas protéger l'occupant en cas d'impact. Faire contrôler aussitôt que possible la ceinture par un réparateur agréé.

Ne jamais introduire de corps étrangers dans la boucle ou le mécanisme d'enrouleur.

Si la ceinture de sécurité est bloquée en position complètement rétractée, tirer sur la ceinture de sécurité thoracique d'un coup ferme, puis la repousser vers l'intérieur. Ensuite, la tirer doucement hors de l'enrouleur et l'attacher. S'il est impossible de libérer la ceinture de sécurité de la position complètement rétractée, ne laisser personne s'asseoir sur le siège, et amener le véhicule chez un concessionnaire pour le faire réparer.

► Informations générales sur les ceintures de sécurité P. 40

► Inspection des ceintures de sécurité P. 49

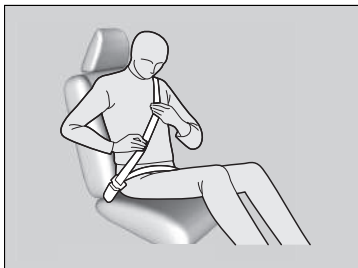

3. Faire passer la sangle sous-abdominale de la ceinture aussi bas que possible sur les hanches (voir illustration), puis tirer la sangle thoracique pour tendre la sangle sous-abdominale. Ceci fera supporter le choc aux os robustes du bassin et réduira ainsi les risques de lésions internes en cas de collision.
4. Si nécessaire, tirer à nouveau la sangle vers le haut pour la tendre, puis s'assurer qu'elle passe au milieu de la poitrine et par-dessus l'épaule. Ceci répartit les forces de l'impact sur les os les plus solides du buste en cas de collision.

►► Bouclage d'une ceinture de sécurité

⚠ ATTENTION

Un positionnement incorrect des ceintures de sécurité fait courir un risque de blessures graves ou mortelles en cas d'accident.

S'assurer que toutes les ceintures de sécurité sont correctement positionnées avant de prendre la route.

Pour déverrouiller la ceinture, appuyer sur le bouton rouge **PRESS**, puis guider la sangle à la main jusqu'à enroulement complet.

En quittant le véhicule, s'assurer que la ceinture est rangée correctement afin qu'elle ne soit pas pincée à la fermeture de la porte.

■ Réglage de l'ancrage supérieur

Les sièges avant sont munis d'ancrages supérieurs réglables adaptables aux passagers de grande ou de petite taille.



1. Soulever ou abaisser l'ancrage tout en maintenant le bouton d'ouverture enfoncé.
2. Régler l'ancrage supérieur de manière à ce que la sangle passe au milieu de la poitrine et par-dessus l'épaule.

▣ Réglage de l'ancrage supérieur

Après chaque réglage, vérifier que l'ancrage supérieur est verrouillé en place.

La hauteur de l'ancrage supérieur présente quatre paliers de réglage. Si la ceinture de sécurité passe sur le cou, abaisser la hauteur de l'ancrage par paliers successifs.

■ Conseils pour les femmes enceintes

Considérer une solution alternative :

Lorsqu'une femme enceinte se trouve à bord du véhicule en tant que conducteur ou que passager, la meilleure manière de se protéger elle-même et son futur enfant est de toujours porter une ceinture de sécurité. Lors du positionnement de la ceinture de sécurité, placer la sangle thoracique sur la poitrine, en évitant l'abdomen, et faire passer la ceinture de sécurité sous-abdominale aussi bas que possible sur les hanches. (Voir l'illustration).



☒ Conseils pour les femmes enceintes

A chaque visite médicale, une femme enceinte doit demander à son médecin si elle est apte à conduire.

Pour limiter les risques de blessures d'une femme enceinte et de son futur enfant en cas de déploiement d'un airbag avant :

- Lorsqu'une femme enceinte conduit, elle doit s'asseoir bien droit et reculer son siège au maximum dans une position depuis laquelle elle peut néanmoins parfaitement accéder aux commandes.
- Lorsqu'elle se trouve à bord en tant que passager avant, elle doit reculer son siège au maximum.

Inspection des ceintures de sécurité

Vérifier régulièrement l'état des ceintures de sécurité comme suit :

- Tirer complètement chaque sangle, et vérifier si elle n'est pas effilochée, coupée, brûlée, ou usée.
- Contrôler que les languettes de verrouillage fonctionnent en douceur et que les sangles se rétractent facilement.
 - Si une ceinture de sécurité ne se rétracte pas facilement, le nettoyage de la ceinture peut corriger le problème. N'utiliser que du détergent doux et de l'eau tiède. Ne pas utiliser d'agents de blanchiment ou solvants de nettoyage. S'assurer que la ceinture de sécurité est complètement sèche avant de la rétracter.

Une ceinture en mauvais état ou ne fonctionnant pas correctement n'offrira pas une protection adéquate et doit être remplacée dès que possible.

Toute ceinture de sécurité portée lors d'un accident risque de ne plus offrir une protection suffisante en cas d'impact ultérieur. Faire contrôler les ceintures par un réparateur agréé après toute collision.

Inspection des ceintures de sécurité

⚠ ATTENTION

Négliger de contrôler ou d'assurer l'entretien des ceintures de sécurité peut avoir pour conséquence des blessures graves, voire mortelles, si elles ne fonctionnent pas correctement au moment requis.

Contrôler régulièrement les ceintures de sécurité et les faire réparer le plus vite possible si nécessaire.

ATTENTION : l'utilisateur ne doit entreprendre aucune modification ou n'effectuer aucun ajout qui pourrait empêcher les dispositifs de réglage de la ceinture de fonctionner pour éliminer le mou, ou empêcher la ceinture de sécurité d'être réglée pour éliminer le mou.

ATTENTION : il est primordial de remplacer la ceinture de sécurité complète alors qu'elle était portée dans une collision grave même si elle ne présente pas de dommage évident.

ATTENTION : faire attention d'éviter toute contamination de la sangle avec des produits de lustrage, huiles et autres produits chimiques, et plus particulièrement de l'électrolyte de batterie. Le nettoyage peut s'effectuer en toute sécurité en utilisant de l'eau et un détergent doux. La ceinture doit être remplacée si la sangle est élimée, contaminée ou détériorée.

Points d'ancrage

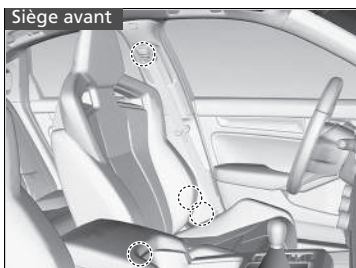

Lors du remplacement des ceintures de sécurité, utiliser les points d'ancrage représentés sur les figures.

Chaque siège avant est doté d'une ceinture de sécurité sous-abdominale/thoracique.

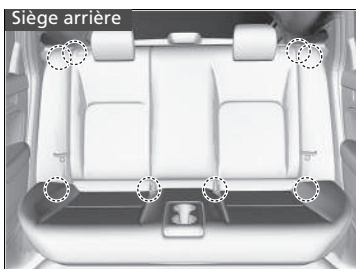

La banquette arrière est équipée de deux ceintures de sécurité sous-abdominales/thoraciques.

Composants des airbags

Les airbags avant, de genoux côté conducteur, de genoux côté passager avant, latéraux et latéraux rideaux sont déployés en fonction de l'orientation et de la gravité de l'impact. Le système d'airbags inclut :

- Deux airbags avant SRS (Supplemental Restraint System - Système de retenue supplémentaire). L'airbag du conducteur se trouve au centre du volant ; l'airbag du passager avant se trouve dans le tableau de bord. Ils portent tous deux l'indication **SRS AIRBAG**.
- Deux airbags de genoux. L'airbag de genoux côté conducteur est rangé sous la colonne de direction ; l'airbag de genoux côté passager avant est rangé sous la boîte à gants. Ils portent tous deux l'indication **SRS AIRBAG**.
- Quatre airbags latéraux. Un pour le conducteur, un pour le passager avant et deux pour les sièges arrière extérieurs. Les airbags sont placés sur les bords externes des dossiers de sièges. Tous sont marqués **SIDE AIRBAG**.
- Deux airbags rideaux latéraux, un pour chaque côté du véhicule. Les airbags se trouvent dans le pavillon, au-dessus des vitres latérales. Les montants avant et arrière portent la mention **SIDE CURTAIN AIRBAG**.
- Une unité de commande électronique qui, lorsque le mode d'alimentation est sur ACTIVE, surveille en permanence les informations sur les différents capteurs d'impact, les capteurs de ceinture de sécurité et de siège, les déclencheurs d'airbag, les prétensionneurs de ceinture de sécurité, et d'autres informations sur le véhicule. L'unité peut enregistrer ces informations au cours d'une collision.
- Prétensionneurs automatiques de ceinture de sécurité pour les sièges avant et les sièges arrière.
- Capteurs d'impact qui détectent une collision frontale ou latérale modérée à grave.
- Témoin sur le tableau de bord donnant l'alerte en cas d'anomalie potentielle du système d'airbags ou des prétensionneurs de ceinture de sécurité.

■ Informations importantes sur les airbags

Les airbags sont des dispositifs dangereux. Pour être utiles, les coussins doivent se gonfler avec une force extrême. Toutefois, si les airbags peuvent sauver des vies, ils peuvent également causer des brûlures, hématomes, et autres blessures légères, pouvant parfois être mortelles si les occupants sont mal attachés ou mal assis.

Que faut-il faire ? Toujours porter convenablement sa ceinture de sécurité et être assis bien droit, aussi loin que possible du volant tout en conservant une bonne maîtrise du véhicule. Le passager avant doit reculer au maximum son siège par rapport au tableau de bord.

Se rappeler, toutefois, qu'aucun système de sécurité n'est en mesure d'éviter complètement les blessures ou les décès résultant d'un accident grave, et ce, malgré le port des ceintures de sécurité et le déploiement des airbags.

Ne pas placer d'objets durs ou pointus entre le corps et l'airbag avant. Le fait de porter sur soi des objets durs ou pointus, ou de conduire avec une pipe ou tout autre objet pointu dans la bouche, peut entraîner des blessures en cas de déploiement de l'airbag avant.

Ne pas attacher ou placer d'objets sur les caches des airbags avant, de genoux côté conducteur ou de genoux côté passager. Des objets déposés sur les caches identifiés **SRS AIRBAG** pourraient gêner le bon fonctionnement des airbags ou être projetés dans l'habitacle et blesser un occupant en cas de déclenchement des airbags.

▣ Informations importantes sur les airbags

Ne jamais tenter de désactiver les airbags. Ensemble, les airbags et les ceintures de sécurité offrent la meilleure protection.

Lors de la conduite, éviter de placer les mains et les bras sur la trajectoire de l'airbag avant en les gardant sur le volant. Ne pas croiser les bras sur le cache d'airbag.

Types d'airbags

Le véhicule est équipé de quatre types d'airbags :

- **Airbags avant** : airbags situés devant les sièges conducteur et passager avant.
- **Airbags de genoux** : airbags situés sous la colonne de direction et sous la boîte à gants.
- **Airbags latéraux** : airbags situés dans les dossiers extérieurs des sièges conducteur et passager avant et à côté des sièges arrière extérieurs.
- **Airbags rideaux latéraux** : airbags situés au-dessus des vitres latérales.

Les différents types d'airbags sont détaillés ci-après.

Airbags avant (SRS)

Les airbags SRS avant se déploient pour protéger la tête et la poitrine du conducteur et/ou du passager avant en cas de collision frontale grave ou modérée.

SRS (Supplemental Restraint System - Système de retenue supplémentaire) indique que les airbags sont conçus pour compléter l'action des ceintures de sécurité, et non pour s'y substituer. Les ceintures de sécurité constituent le système de retenue principal des occupants.

Emplacements des logements

Les airbags avant se trouvent au centre du volant pour le conducteur, et dans le tableau de bord pour le passager avant. Ils portent tous deux l'indication **SRS AIRBAG**.

Types d'airbags

Les airbags sont susceptibles de se déployer dès que le mode d'alimentation est ACTIVE.

Après le déploiement d'un airbag en cas d'accident, une petite quantité de fumée est visible. Il s'agit du processus de combustion du gonfleur, elle n'est pas nocive. Les personnes souffrant de problèmes respiratoires peuvent rencontrer un inconfort temporaire. Dans un tel cas, sortir du véhicule dès que les conditions de sécurité le permettent.

■ Fonctionnement

Les airbags avant sont conçus pour se déployer en cas de collision frontale modérée à sévère. Lors d'une décélération soudaine du véhicule, les capteurs transmettent des informations au module de commande qui commande le déploiement d'un ou des deux airbags avant.

On entend par collision frontale une collision de face ou légèrement de côté entre deux véhicules, ou la collision d'un véhicule avec un objet stationnaire, par exemple un mur en béton.

■ Comment fonctionnent les airbags avant

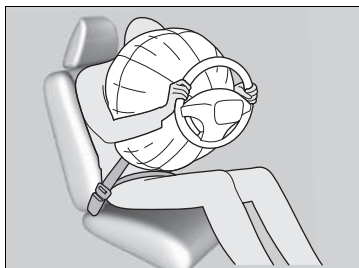

Alors que la ceinture de sécurité permet de maintenir le torse, les airbags avant offrent une protection complémentaire au niveau de la tête et de la poitrine.

Les airbags avant se dégonflent immédiatement pour ne pas entraver la visibilité du conducteur ou sa capacité de manœuvrer le volant ou d'effectuer d'autres commandes.

La durée totale de déploiement et dégonflement est d'une rapidité telle que la plupart des occupants ne se rendent compte que les airbags se sont déployés qu'en les voyant devant eux.

■ Cas où les airbags avant ne doivent pas se déployer

Impacts frontaux mineurs : les airbags avant sont conçus pour compléter les ceintures de sécurité et contribuer à épargner des vies, et non pour éviter des égratignures, ou même des fractures risquant de découler d'un impact frontal dont la gravité est inférieure à un seuil modéré.

Impacts latéraux : les airbags avant offrent une protection en cas de décélération soudaine entraînant la projection du conducteur ou du passager avant vers l'avant du véhicule. Les airbags latéraux et les airbags latéraux rideaux sont spécialement conçus pour limiter la gravité des blessures encourues en cas d'impact latéral modéré à grave susceptible de projeter le conducteur ou le passager avant vers le côté du véhicule.

Impacts arrière : les appuie-têtes et les ceintures de sécurité assurent la meilleure protection en cas d'impact arrière. Les airbags avant ne peuvent fournir aucune protection particulière et ne sont pas conçus pour se déployer en cas de collision de ce type.

Retournements : les ceintures de sécurité et les airbags latéraux rideaux offrent la meilleure protection possible lors d'un retournement. Les airbags avant ne pouvant fournir qu'une protection négligeable, voire nulle, ils ne sont pas conçus pour se déployer en cas de retournement.

■ Cas où les airbags avant se déploient avec peu ou pas de dommage apparent

Comme le système d'airbags détecte les décélération soudaines, un choc important au niveau du châssis ou de la suspension du véhicule pourrait entraîner le déploiement d'un ou plusieurs airbags. C'est le cas par exemple lors d'un choc contre un trottoir, sur le bord d'un trou ou sur un quelconque objet fixe placé bas, entraînant la décélération soudaine du châssis du véhicule. L'impact provenant de dessous le véhicule, le dommage peut ne pas être immédiatement apparent.

■ Cas où les airbags avant ne se déploient pas, bien que les dommages extérieurs paraissent graves

Etant donné que certaines pièces de carrosserie déformables absorbent l'énergie d'impact, la gravité des dommages apparents ne fait pas forcément état du bon fonctionnement des airbags. En fait, certaines collisions peuvent entraîner des dommages graves sans toutefois que les airbags se déploient, car ces derniers n'auraient pas été nécessaires ou n'auraient offert aucune protection particulière même s'ils s'étaient déployés.

Airbags de genoux

Les airbags SRS de genoux se déclenchent lors de collisions frontales modérées à graves pour aider à maintenir le conducteur et/ou le passager avant dans la position appropriée ainsi qu'à optimiser la protection fournie par les autres dispositifs de sécurité du véhicule.

La mention **SRS** (Système de Retenue Supplémentaire) indique que les airbags sont conçus pour compléter l'action des ceintures de sécurité, et non pour s'y substituer. Les ceintures de sécurité constituent le système de retenue principal des passagers.

■ Emplacements des logements

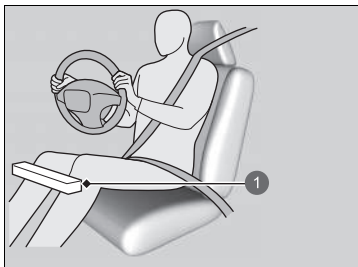

- 1 Emplacement de l'airbag de genoux côté conducteur

Les airbags de genoux du conducteur et du passager avant se trouvent sous la colonne de direction et sous la boîte à gants, respectivement.

Ils portent tous deux l'indication **SRS AIRBAG**.

► Airbags de genoux

Ne pas placer d'accessoires sur ou à proximité d'un airbag de genoux car ils peuvent interférer avec le bon fonctionnement de l'airbag, voire blesser quelqu'un en cas de déploiement de l'airbag.

Le conducteur et le passager avant ne doivent pas placer d'objets sous le siège ou derrière leurs pieds. Les objets peuvent interférer avec le déploiement des airbags en cas de collision frontale modérée à grave et peuvent entraîner une protection insuffisante.

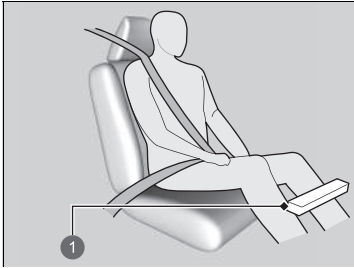

1 Emplacement de l'airbag de genoux côté passager

■ Fonctionnement

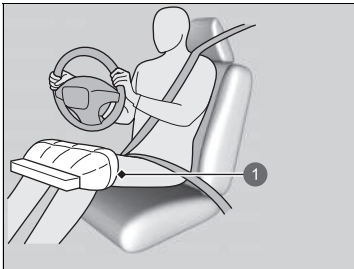

1 Déploiement de l'airbag de genoux côté conducteur

Les airbags de genoux côté conducteur et côté passager avant se déploient en même temps que les airbags du conducteur et du passager avant, respectivement.

Même si la collision n'est pas suffisamment importante pour que l'airbag avant se déploie, l'airbag de genoux peut se déployer seul.

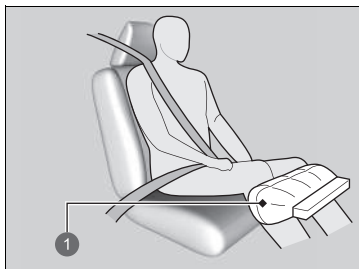

- 1 Déploiement de l'airbag de genoux côté passager

■ Cas où les airbags de genoux se déploient avec peu ou pas de dommage apparent

Comme le système d'airbags détecte les décélérations soudaines, un choc important au niveau du châssis ou de la suspension du véhicule pourrait entraîner le déploiement d'un ou plusieurs airbags.

C'est le cas par exemple lors d'un choc contre un trottoir, sur le bord d'un trou ou sur un quelconque objet fixe placé bas, entraînant la décélération soudaine du châssis du véhicule. L'impact provenant de dessous le véhicule, le dommage peut ne pas être immédiatement apparent.

■ Cas où les airbags de genoux ne se déploient pas, bien que les dommages extérieurs paraissent graves

Etant donné que certaines pièces de carrosserie déformables absorbent l'énergie d'impact, la gravité des dommages apparents ne fait pas forcément état du bon fonctionnement des airbags. En fait, certaines collisions peuvent entraîner des dommages graves sans toutefois que les airbags se déploient, car ces derniers n'auraient pas été nécessaires ou n'auraient offert aucune protection particulière même s'ils s'étaient déployés.

Airbags latéraux

Les airbags latéraux sont prévus pour protéger le torse et le bassin du conducteur, du passager avant ou des occupants des sièges arrière en cas d'impact latéral modéré à grave.

■ Emplacements des logements

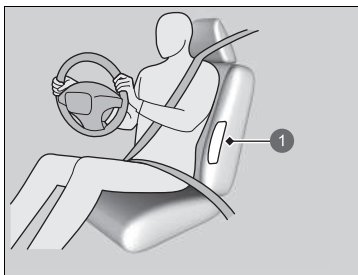

1 Emplacement de l'airbag latéral



1 Emplacement de l'airbag latéral

Les airbags latéraux sont logés dans le bord extérieur des dossiers des sièges conducteur et passager ainsi qu'à côté des sièges arrière extérieurs.

Chacun d'eux porte l'inscription **SIDE AIRBAG**.

► Airbags latéraux

Ne pas placer d'accessoires sur ou à proximité des airbags latéraux. Ils risquent d'entraver le bon fonctionnement des airbags, ou de blesser une personne en cas de déploiement.

Fonctionnement

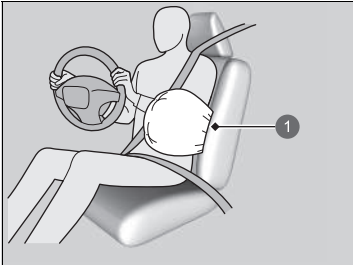

1 Airbag latéral déployé

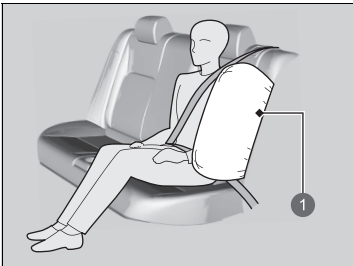

1 Airbag latéral déployé

Lorsque les capteurs détectent un impact latéral modéré à sévère, le module de commande envoie un signal pour déployer instantanément l'airbag latéral du côté où s'est produit l'impact.

Airbags latéraux

Ne pas couvrir ou remplacer les housses de dossiers de sièges avant sans consulter un réparateur agréé.

Le fait de couvrir ou de remplacer incorrectement les housses de dossiers de sièges pourrait empêcher les airbags latéraux de se déployer correctement lors d'une collision latérale.

Ne pas permettre au passager avant de se pencher sur le côté avec la tête sur la trajectoire de déploiement de l'airbag latéral.

L'airbag latéral qui se déploie peut heurter avec force l'occupant et le blesser sérieusement.

■ **Cas où un airbag latéral se déploie avec peu ou pas de dommage apparent**

Comme ce système d'airbag détecte les accélérations soudaines, un choc important sur le flanc du véhicule peut entraîner le déploiement d'un airbag latéral. Il se peut que les dommages apparents soient très légers, voire inexistantes. Toutefois, le choc détecté par les capteurs d'impact latéraux était suffisamment grave pour que l'airbag se déploie.

■ **Cas où un airbag latéral ne se déploie pas, bien que les dommages extérieurs paraissent graves**

Il arrive parfois qu'un airbag latéral ne se déploie pas lors d'un impact entraînant de graves dommages apparents. C'est le cas, par exemple, lorsque le point d'impact se situe tout à l'avant ou à l'arrière du véhicule, ou lorsque les pièces de carrosserie déformables du véhicule ont absorbé en grande partie l'énergie du choc. Dans ces deux situations, l'airbag latéral n'aurait pas été nécessaire ou n'aurait offert aucune protection particulière même s'il s'était déployé.

Airbags latéraux rideaux

Les airbags latéraux rideaux sont prévus pour protéger la tête du conducteur et des passagers en cas d'impact latéral modéré à sévère.

■ Emplacements des logements

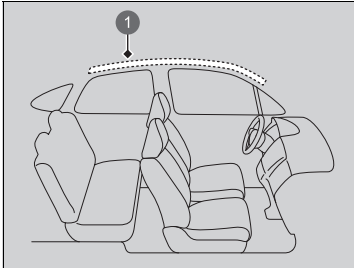

- ① Emplacement de l'airbag latéral rideau

Les airbags rideaux latéraux sont situés dans le pavillon au-dessus des vitres latérales, de chaque côté du véhicule.

▣ Airbags latéraux rideaux

Les airbags rideaux latéraux offrent une protection optimale lorsque l'occupant porte convenablement sa ceinture de sécurité et est assis bien droit et bien adossé sur le siège.

Ne pas attacher d'objets sur les vitres latérales ou les montants de toit car ils pourraient gêner le bon fonctionnement des airbags rideaux latéraux.

Ne pas accrocher de porte-manteau ou d'objets durs sur le crochet à vêtements. Il y aurait un risque de blessure en cas de déploiement de l'airbag latéral rideau.

■ Fonctionnement

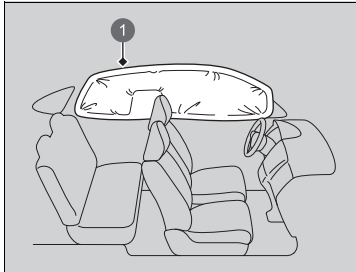

L'airbag rideau latéral est conçu pour se déployer en cas d'impact latéral modéré à sévère.

① Airbag rideau latéral déployé

■ Cas où les airbags rideaux latéraux se déploient lors d'une collision frontale

Un ou les deux airbags rideaux latéraux peuvent également se déployer en cas de collision frontale en diagonale modérée à sévère.

Témoins du système d'airbag

En cas d'anomalie au niveau du système d'airbag, le témoin SRS s'allume et un message s'affiche sur l'interface d'information du conducteur.

■ Témoin du système de retenue supplémentaire (SRS)

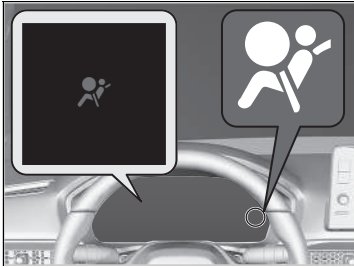

■ Lorsque le mode d'alimentation est sur ACTIVE

Le témoin s'allume pendant quelques secondes, puis s'éteint. Cela signifie que le système fonctionne correctement.

Si le témoin s'allume à tout autre moment, ou ne s'allume pas du tout, faire contrôler le véhicule par un concessionnaire dès que possible. Si cela n'est pas fait, il se peut que les airbags et les prétensionneurs de ceinture de sécurité ne fonctionnent pas correctement au moment requis.

⚠ Témoin du système de retenue supplémentaire (SRS)

⚠ ATTENTION

Ne pas prendre en compte les avertissements du témoin SRS peut entraîner des blessures graves, voire mortelles, en cas de mauvais fonctionnement des systèmes d'airbags ou des prétensionneurs.

En cas d'anomalie potentielle signalée par le témoin SRS, faire contrôler au plus vite le véhicule par un réparateur agréé.

Entretien des airbags

Il n'est pas nécessaire et vous n'avez pas besoin d'effectuer d'entretien ou de remplacer personnellement des composants du système d'airbags. Toutefois, faire contrôler le véhicule par un réparateur agréé dans les cas suivants :

■ Lorsque des airbags se sont déployés

En cas de déploiement d'un airbag, le module de commande et d'autres composants connexes doivent être remplacés. De même, lorsqu'un prétensionneur automatique de ceinture de sécurité a été activé, il doit être remplacé.

■ Lorsque le véhicule a subi un impact modéré à sévère

Même si les airbags ne se sont pas déployés, faire contrôler ce qui suit par un réparateur agréé : les approvisionneurs de ceinture de sécurité pour les sièges avant et les sièges arrière, et chaque ceinture de sécurité bouclée au moment de l'accident.

⌘ Entretien des airbags

La dépose des composants des airbags du véhicule est interdite.

En cas de dysfonctionnement ou de coupure d'alimentation ou après le déclenchement de l'airbag/déclenchement du prétensionneur de ceinture de sécurité, faire appel à du personnel qualifié.

Il est déconseillé d'utiliser des composants récupérés du système d'airbags, y compris l'airbag, les prétensionneurs, les capteurs, et le module de commande.

A propos du système de soulèvement automatique du capot

Le système de soulèvement automatique du capot est conçu pour réduire la gravité des potentielles blessures à la tête en cas d'impact frontal avec un piéton.

■ Le système est activé lorsque

Votre véhicule heurte un piéton ou un autre objet à une vitesse modérée ou supérieure.

■ Fonctionnement du système

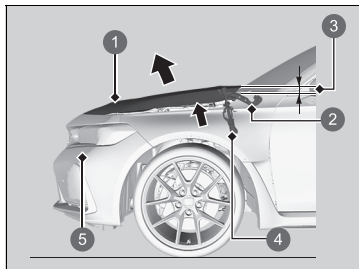

- 1 Capot
- 2 Charnière
- 3 Se relève d'environ 100 mm
- 4 Composant d'unité de puissance
- 5 Systèmes de détection de collision avec un piéton

Lorsque les systèmes de détection de collision avec un piéton détectent un impact, le système de soulèvement automatique du capot est activé et l'arrière du capot se relève.

Le relevé du capot peut aider à réduire la gravité des blessures à la tête.

Les blocs d'alimentation sont situés dans la partie avant des charnières du véhicule.

» A propos du système de soulèvement automatique du capot

⚠ ATTENTION

Une fois le système de soulèvement automatique du capot activé, les composants d'unité de puissance peuvent devenir extrêmement chauds et engendrer des brûlures. Ne pas toucher les composants d'unité de puissance tant qu'ils n'ont pas refroidi.

REMARQUE

Ne pas essayer d'ouvrir le capot après activation du système de soulèvement automatique du capot. Une fois le système activé, s'assurer que le capot relevé ne gêne pas la visibilité, puis conduire lentement et prudemment.

Si le capot n'est pas complètement fermé, il risque de ne pas fonctionner correctement. Vérifier que le capot est complètement fermé avant de conduire.

Les conditions suivantes peuvent également activer le système.

- Un impact grave au niveau du soubassement de votre véhicule.
- Une conduite à grande vitesse sur des ralentisseurs ou sur un gros nid de poule.
- Lorsque des objets heurtent les systèmes de détection de collision avec un piéton.

Le système peut ne pas s'activer si :

- Votre véhicule est heurté par l'arrière ou sur le côté.
- Votre véhicule est renversé ou retourné.
- Un piéton est heurté au niveau d'un angle.

D'autres facteurs, tels que l'emplacement de l'impact, l'angle sous lequel il s'est produit ou la vitesse du véhicule peuvent empêcher l'activation du système de soulèvement automatique du capot.

► A propos du système de soulèvement automatique du capot

Pour que le système de soulèvement automatique du capot fonctionne correctement :

- Toujours utiliser des pneus d'une même taille que ceux d'origine. Si les pneus sont d'une taille différente, le système peut ne pas évaluer correctement la vitesse de votre véhicule.
- Ne jamais exercer une force sur le bloc d'alimentation du système. Il peut être endommagé si le capot est claqué.
- Ne pas heurter les systèmes de détection de collision avec un piéton sur les pare-chocs avant.

L'étiquette du système de soulèvement automatique du capot se trouve sous le capot :

► **Emplacements des étiquettes** P. 96

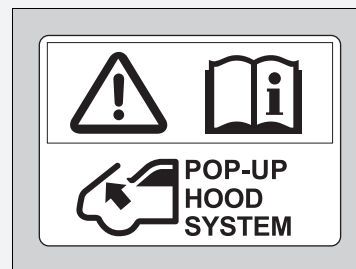

■ Message d'avertissement concernant le soulèvement automatique du capot



■ Lorsque le mode d'alimentation est sur ACTIVE

Un message d'avertissement du système apparaît sur l'interface d'information du conducteur s'il existe un problème potentiel avec le système de soulèvement automatique du capot.

Entretien du système de soulèvement automatique du capot

Il n'est pas nécessaire et il est déconseillé d'effectuer des entretiens ou de remplacer personnellement des composants du système de soulèvement automatique du capot. Cependant, si le système de soulèvement automatique du capot s'est déclenché, l'unité de contrôle, ainsi que les autres pièces concernées, doivent être remplacés par un concessionnaire.

⊠ Message d'avertissement concernant le soulèvement automatique du capot

⚠ ATTENTION

Ignorer le message concernant le soulèvement du capot peut entraîner un dysfonctionnement de ce dernier. Ce dysfonctionnement peut entraîner des blessures graves, voire mortelles, si votre véhicule heurte un piéton.

Si le message concernant le soulèvement du capot s'affiche, faire vérifier votre véhicule par un concessionnaire dès que possible.

⊠ Entretien du système de soulèvement automatique du capot

Si le pare-chocs avant est endommagé, faire vérifier le véhicule par un concessionnaire, même si le système de soulèvement automatique du capot ne s'est pas déclenché.

Protection des passagers enfants

Chaque année, de nombreux enfants sont blessés ou tués dans des accidents de voiture, car ils n'ont pas été attachés ou correctement retenus. Les accidents de voiture constituent la première cause de mortalité chez les enfants jusqu'à 12 ans inclus.

Lorsque des bébés et des enfants sont transportés dans un véhicule, ils doivent être correctement retenus pour réduire le nombre de blessés ou de tués.

Protection des passagers enfants

Pare-soleil passager avant

ATTENTION



NE JAMAIS installer de dispositif de retenue pour enfant dos à la route sur un siège protégé par un AIRBAG ACTIF situé devant lui, sous peine de provoquer des BLESSURES GRAVES, VOIRE MORTELLES, à l'ENFANT.

ATTENTION

Les enfants qui ne sont pas maintenus ou qui le sont incorrectement risquent d'être grièvement ou mortellement blessés en cas d'accident.

Un enfant trop petit pour porter une ceinture de sécurité doit être correctement maintenu dans un dispositif de retenue pour enfant homologué. Un enfant de plus grande taille doit être correctement maintenu par une ceinture de sécurité et, si nécessaire, placé dans un siège rehausseur.

Les enfants doivent être convenablement retenus sur un siège arrière du véhicule. Ils sont mieux protégés parce que :

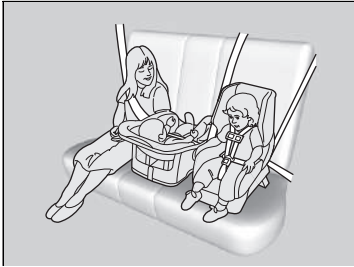

- Le déploiement d'un airbag avant pourrait blesser ou tuer un enfant assis sur le siège avant.
- Un enfant assis sur le siège avant est davantage susceptible de gêner le conducteur en cas de manœuvre d'urgence.
- Les statistiques indiquent que les enfants de tous âges et de toutes tailles sont mieux protégés lorsqu'ils sont maintenus sur un siège arrière.

► Protection des passagers enfants

Dans de nombreux pays, la réglementation demande que tous les enfants de moins de 12 ans et ceux d'une taille inférieure à 150 cm soient assis et correctement retenus à l'arrière.

Dans de nombreux pays, il est demandé d'utiliser un dispositif de retenue pour enfant approprié et homologué pour le transport d'un enfant sur n'importe quel siège passager. Vérifier la réglementation locale en vigueur.

Nous recommandons l'utilisation d'un dispositif de retenue pour enfant conforme au règlement ONU n° 44 ou n° 129, ou aux réglementations des pays concernés.

► **Sélection d'un dispositif de retenue pour enfant** P. 76

Montant de porte passager avant

⚠ ATTENTION



Danger extrême !

NE PAS installer de dispositif de retenue pour enfant dos à la route sur un siège protégé par un airbag !

- Ne jamais tenir un enfant sur les genoux, car il serait impossible de le protéger en cas de collision.
- Ne jamais faire passer une ceinture de sécurité sur soi-même et un enfant. En cas d'accident, la ceinture pourrait s'enfoncer profondément dans le corps de l'enfant et le blesser grièvement ou mortellement.
- Ne jamais laisser deux enfants utiliser la même ceinture de sécurité. Ils risqueraient tous deux d'être très grièvement blessés en cas d'accident.
- Tout enfant trop petit pour porter une ceinture de sécurité doit être correctement attaché par un dispositif de retenue pour enfant homologué, correctement fixé au véhicule par la ceinture de sécurité ou par le système d'ancrage du dispositif.
- Ne jamais permettre aux enfants de jouer avec les portes, les vitres ou les réglages de siège.
- Ne pas laisser un enfant seul dans le véhicule sans surveillance, en particulier par temps chaud. L'habitacle du véhicule peut rapidement atteindre des températures extrêmes et mettre sa vie en danger. L'enfant pourrait en outre activer des commandes du véhicule et le mettre en mouvement.

► Protection des passagers enfants

ATTENTION : utiliser le bouton de verrouillage des vitres électriques pour empêcher les enfants d'ouvrir les vitres. Cette fonction empêche les enfants de jouer avec les vitres, ce qui pourrait les exposer à des dangers ou distraire le conducteur.

🔒 Ouverture/fermeture des vitres électriques
P. 183

ATTENTION : toujours conserver la clé de contact sur soi lorsque le véhicule est laissé seul ou avec des occupants à bord.

Afin de vous rappeler le danger de l'airbag avant côté passager pour la sécurité des enfants, des étiquettes d'avertissement sont apposées sur le pare-soleil passager latéral.

Lire et respecter les instructions indiquées sur cette étiquette.

🔒 Etiquettes de sécurité P. 96

Sécurité des bébés et des petits enfants

■ Protection des bébés

Un nourrisson doit être convenablement maintenu dans un dispositif de retenue pour enfant dos à la route jusqu'à ce qu'il ait atteint la limite de poids ou de taille spécifiée par le fabricant du dispositif de retenue pour enfant.

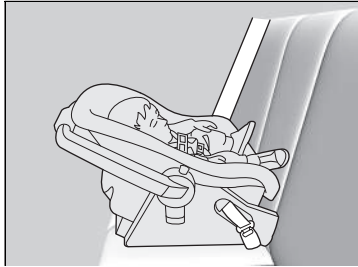

■ Mise en place d'un dispositif de retenue pour enfant dos à la route

Le dispositif de retenue pour enfant doit être positionné et fixé sur l'un des sièges arrière.

- Nous vous recommandons vivement d'installer le dispositif de retenue pour enfant directement derrière le siège passager avant, d'avancer le siège passager avant autant que nécessaire, et de le laisser inoccupé.
- S'assurer qu'il n'y a aucun contact entre le dispositif de retenue pour enfant et le siège situé devant lui.

Il est aussi possible de se procurer un dispositif de retenue pour enfant dos à la route de plus petite taille.

☒ Protection des bébés

⚠ ATTENTION

Placer un dispositif de retenue pour enfant dos à la route sur le siège avant du véhicule fait courir un risque de blessures graves ou mortelles en cas de déploiement de l'airbag avant passager.

Toujours placer un dispositif de retenue pour enfant dos à la route sur un siège arrière, jamais à l'avant.

De nombreux experts recommandent l'utilisation d'un dispositif de retenue pour enfant dos à la route jusqu'à l'âge de deux ans si la taille et le poids de l'enfant sont adaptés à ce type de dispositif.

Lorsqu'un dispositif de retenue pour enfant dos à la route est correctement installé, il peut empêcher le conducteur ou un passager avant de reculer son siège au maximum ou de verrouiller son dossier de siège dans la position désirée.

► Protection des bébés

Ne jamais installer face à la route un dispositif de retenue pour enfant conçu pour être installé dos à la route.

Toujours lire attentivement le mode d'emploi du dispositif de retenue pour enfant avant sa mise en place.

S'il se déploie, l'airbag avant côté passager pourra heurter avec une force considérable le dispositif de retenue pour enfant dos à la route, ce qui peut le déloger et blesser gravement l'enfant.

■ Protection des petits enfants

Si un enfant dépasse les limites de poids et de taille prescrites pour un dispositif de retenue pour enfant dos à la route, l'enfant doit être convenablement et fermement maintenu dans un dispositif de retenue pour enfant face à la route jusqu'à ce qu'il dépasse les limites de poids et de taille prescrites pour ce dernier.

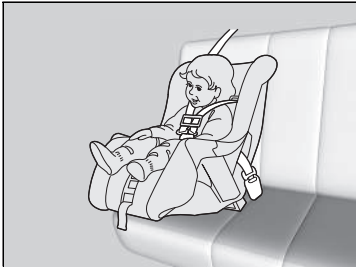

■ Mise en place d'un dispositif de retenue pour enfant face à la route

Il est fortement recommandé de placer un dispositif de retenue pour enfant face à la route sur l'un des sièges arrière et non à l'avant.

Placer un dispositif de retenue pour enfant face à la route sur le siège avant peut s'avérer dangereux. La place la plus sûre pour un enfant est sur l'un des sièges arrière.

► Protection des petits enfants

⚠ ATTENTION

Placer un dispositif de retenue pour enfant face à la route sur le siège avant du véhicule fait courir un risque de blessures graves ou mortelles en cas de déploiement de l'airbag avant.

S'il n'y a pas d'autre choix que de placer un dispositif de retenue pour enfant face à la route sur le siège avant, reculer au maximum le siège du véhicule et attacher convenablement l'enfant.

Se tenir informé des réglementations portant sur l'utilisation des dispositifs de retenue pour enfant dans votre zone de conduite et respecter les consignes prescrites par le fabricant du dispositif.

■ Sélection d'un dispositif de retenue pour enfant

Certains systèmes de retenue enfant sont compatibles avec un ancrage inférieur. Certains présentent un connecteur rigide, d'autres un connecteur souple. Ils sont tous les deux faciles à utiliser. Certains dispositifs de retenue pour enfant existants ou d'occasion ne peuvent être installés qu'en utilisant la ceinture de sécurité. Quel que soit le type choisi, il faut respecter les instructions d'utilisation et d'entretien du fabricant du dispositif de retenue pour enfant, y compris les dates de péremption recommandées, ainsi que les instructions du présent manuel. Une installation correcte est primordiale pour optimiser la sécurité de l'enfant.

Le connecteur type souple peut ne pas être disponible dans votre pays.

Pour les sièges et les véhicules qui ne sont pas équipés de points d'ancrage inférieurs, installer un dispositif de retenue pour enfant à l'aide de la ceinture de sécurité et d'une sangle d'ancrage supérieure afin de bénéficier d'un niveau de sécurité accru. En effet, tous les dispositifs de retenue pour enfant doivent être fixés avec une ceinture de sécurité lorsqu'ils n'utilisent pas le système d'ancrage inférieur. En outre, il est possible que le fabricant du dispositif de retenue pour enfant conseille d'utiliser une ceinture de sécurité pour fixer un dispositif de retenue ISOFIX une fois qu'un enfant atteint un poids spécifié. Lire attentivement les instructions d'installation correcte dans le mode d'emploi du dispositif de retenue pour enfant.

■ Considération importante lors de la sélection d'un dispositif de retenue pour enfant

S'assurer que le dispositif de retenue pour enfant répond aux trois exigences suivantes :

- Le dispositif de retenue pour enfant doit être d'un type et d'une taille adaptés à l'enfant.
- Le dispositif de retenue pour enfant doit être adapté pour l'emplacement d'assise où il sera utilisé.
- Le dispositif de retenue pour enfant est conforme aux critères de sécurité. Nous recommandons l'utilisation d'un dispositif de retenue pour enfant conforme au règlement ONU n° 44 ou n° 129, ou aux réglementations des pays concernés. Rechercher la marque d'homologation sur le dispositif et la déclaration de conformité du fabricant sur le carton.

► Sélection d'un dispositif de retenue pour enfant

L'installation d'un système de retenue pour enfant compatible avec un ancrage inférieur est simple.

Les systèmes de retenue pour enfant compatibles avec un ancrage inférieur ont été développés pour simplifier la procédure d'installation et réduire la possibilité de blessures en cas d'installation incorrecte.

■ Normes régissant les dispositifs de retenue pour enfant

Quand un dispositif de retenue pour enfant (qu'il s'agisse d'un type i-Size/ISOFIX ou d'un système équipé de ceinture de sécurité) est conforme au règlement ONU applicable, il porte une étiquette d'homologation semblable à celle illustrée ci-contre. Avant d'acheter ou d'utiliser un dispositif de retenue pour enfant quel qu'il soit, il faut vérifier l'étiquette d'homologation et s'assurer que ce dispositif est à la fois compatible avec le véhicule et avec l'enfant, et qu'il est conforme aux normes ONU.

► Sélection d'un dispositif de retenue pour enfant

Exemple d'étiquette d'homologation conforme au règlement ONU n° 44

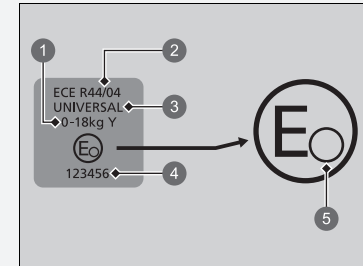

- 1 « Groupe de poids »
- 2 Numéro de réglementation
- 3 Catégorie
- 4 Numéro d'homologation
- 5 Code Pays

► Sélection d'un dispositif de retenue pour enfant

Exemple d'étiquette d'homologation conforme au règlement ONU n° 129

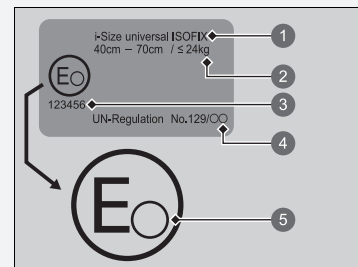

- 1 Catégorie
- 2 Indications de taille et de poids
- 3 Numéro d'homologation
- 4 Numéro de réglementation
- 5 Code Pays

Emplacements pour l'installation du dispositif de retenue pour enfant

Modèle à conduite à gauche

Modèle à conduite à droite

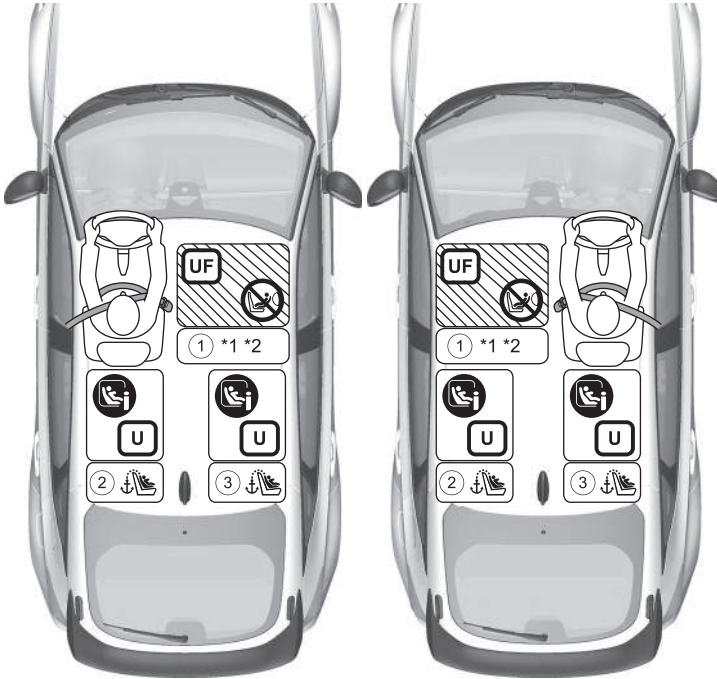

	Adapté aux dispositifs de retenue universels installés avec les ceintures de sécurité du véhicule.
	Adapté aux dispositifs de retenue universels face à la route installés avec les ceintures de sécurité du véhicule.
	Adapté aux dispositifs de retenue pour enfant i-Size et ISOFIX.
	Adapté aux dispositifs de retenue face à la route uniquement.
	Ne jamais utiliser un dispositif de retenue pour enfant dos à la route.
	Position de siège équipée d'ancrages d'attache supérieure.

*1 Face à la route uniquement.

Lors de l'installation d'un dispositif de retenue pour enfant, régler la glissière de siège sur la position la plus reculée.

S'il n'est pas possible de fixer le dispositif de retenue pour enfant de manière stable, régler l'angle du dossier de siège de manière à ce qu'il soit parallèle à la face arrière, tout en faisant en sorte qu'il se trouve avant l'ancrage supérieur de la ceinture de sécurité.

*2 Pour installer une ceinture de type universel, régler le dossier de siège dans la position de blocage la plus avancée.

- Les dispositifs de retenue pour enfant avec pieds de support peuvent être installés sur les positions d'assise non i-Size.

Tous les modèles

Informations détaillées pour l'installation DRE

	Position d'assise et numéro de position du siège				
	Groupes de tailles Poids Stature		①	②	③
			Passager avant*1	2e rangée	
				Gauche	Droite
Position de siège adaptée aux dispositifs avec ceinture universels (oui/non)	Groupe 0	Jusqu'à 10 kg	Non	Oui	Oui
	Groupe 0+	Jusqu'à 13 kg			
	Groupe I	9-18 kg	Oui*2	Oui	Oui
	Groupe II	15-25 kg			
	Groupe III	22-36 kg			
Position de siège i-Size (oui/non)	≤ 150 cm		Non	Oui	Oui
Position de conduite adaptée au DRE d'origine recommandé*3	Se reporter à la liste de DRE d'origine		Non	Oui	Oui
Position de siège adaptée pour une fixation latérale (L1/L2)	—		Non	Non	Non
Fixation dos à la route adaptée la plus grande possible (R1/R2X/R2/R3)	Groupe 0	Jusqu'à 10 kg	Non	R3	R3
	Groupe 0+	Jusqu'à 13 kg			
	Groupe I	9-18 kg			
Fixation face à la route adaptée la plus grande possible (F2X/F2/F3)	Groupe I	9-18 kg	Non	F3	F3
Fixation avec rehausseur adaptée la plus grande possible (B2/B3)	≤150 cm		Non	B3	B3

►► Emplacements pour l'installation du dispositif de retenue pour enfant

Lors de l'achat d'un dispositif de retenue pour enfant, il faut vérifier la classe de taille ISOFIX ou la fixation pour s'assurer que le siège est compatible avec votre véhicule.

Fixation (CRF)	Description
ISO/L1	Siège enfant latéral gauche (nacelle)
ISO/L2	Siège enfant latéral droit (nacelle)
ISO/R1	Siège enfant dos à la route
ISO/R2X	Dispositif de retenue pour enfant taille réduite dos à la route
ISO/R2	Dispositif de retenue pour enfant taille réduite dos à la route
ISO/R3	Dispositif de retenue pour enfant grande taille dos à la route
ISO/F2X	Dispositif de retenue pour enfant hauteur réduite face à la route
ISO/F2	Dispositif de retenue pour enfant hauteur réduite face à la route
ISO/F3	Dispositif de retenue pour enfant grande hauteur face à la route
ISO/B2	Siège rehausseur orienté vers l'avant de largeur réduite
ISO/B3	Siège rehausseur orienté vers l'avant pleine largeur

- *1 Face à la route uniquement.
Lors de l'installation d'un dispositif de retenue pour enfant, régler la glissière de siège sur la position la plus reculée.
S'il n'est pas possible de fixer le dispositif de retenue pour enfant de manière stable, régler l'angle du dossier de siège de manière à ce qu'il soit parallèle à la face arrière, tout en faisant en sorte qu'il se trouve avant l'ancrage supérieur de la ceinture de sécurité.
 - *2 Pour installer une ceinture de type universel, régler le dossier de siège dans la position de blocage la plus avancée.
 - *3 Le dispositif de retenue pour enfant (DRE) est conforme aux recommandations Honda à la date de publication. Il est conseillé de s'adresser à un concessionnaire agréé pour obtenir des informations détaillées et à jour sur nos dispositifs de retenue pour enfant recommandés. D'autres DRE peuvent également être adaptés. Pour connaître les listes des véhicules recommandés, consulter les constructeurs de DRE.
- Les dispositifs de retenue pour enfant avec pieds de support peuvent être installés sur les positions d'assise non i-Size.

■ Liste de DRE d'origine en Europe

UN R129

Champ d'application	Dispositif de retenue pour enfant	Catégorie
40 cm à 83 cm jusqu'à 13 kg (naissance à 15 mois)	Honda baby Safe	Ceinture universelle
	Honda baby Safe ISOFIX	ISOFIX universel i-Size
76 cm à 105 cm 8 kg à 22 kg (15 mois à 4 ans)	Honda ISOFIX	ISOFIX universel i-Size
100 cm à 150 cm 15 kg à 36 kg (3,5 ans à 12 ans)	Honda KIDFIX	Siège rehausseur i-Size

■ Installation d'un système de retenue pour enfant compatible avec un ancrage inférieur

Il est possible de fixer un système de retenue pour enfant compatible avec un ancrage inférieur à n'importe quel siège arrière. Un dispositif de retenue pour enfant peut être fixé aux points d'ancrage inférieurs par des connecteurs rigides ou souples.

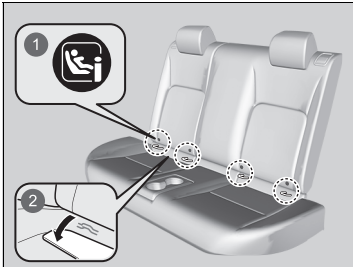

- 1 Repères
- 2 Couvercle

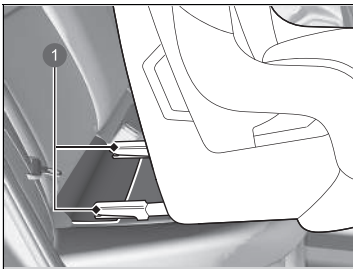

- 1 Sondes

1. Localiser les repères d'ancrage apposés à la base de l'assise du siège.
2. Extraire les caches des ancrages sous les repères pour découvrir les ancrages inférieurs.

3. Placer le dispositif de retenue pour enfant de manière à ce que les sondes se trouvent sur le cache.

► Installation d'un système de retenue pour enfant compatible avec un ancrage inférieur

⚠ ATTENTION

Ne jamais fixer deux dispositifs de retenue pour enfant au même ancrage. En cas de collision, un ancrage peut ne pas être suffisamment solide pour maintenir deux dispositifs de retenue pour enfant et peut se rompre, entraînant des blessures graves ou la mort.

Certains dispositifs de retenue pour enfant sont dotés de coupelles de guidage en option qui évitent tout endommagement potentiel du garnissage du siège. Suivre les instructions du fabricant lors de l'utilisation des coupelles de guidage et les accrocher aux points d'ancrage inférieurs comme indiqué sur la figure.

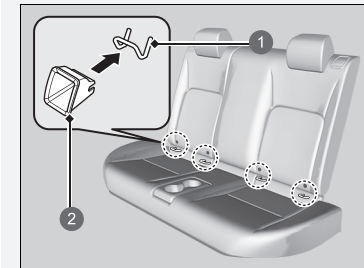

- 1 Ancrage inférieur
- 2 Coupelle de guidage

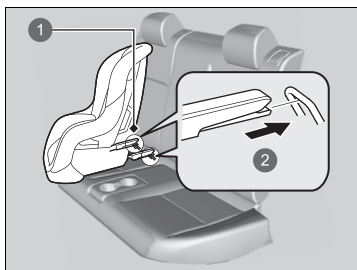

- 1 Ancrages inférieurs
- 2 Type rigide

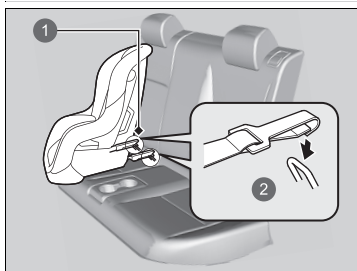

- 1 Ancrages inférieurs
- 2 Type souple

4. Fixer le dispositif de retenue pour enfant aux points d'ancrage inférieurs conformément aux instructions fournies avec le dispositif de retenue pour enfant.

- Lors de l'installation du dispositif de retenue pour enfant, vérifier que les points d'ancrage inférieurs ne sont pas obstrués par la ceinture de sécurité ou d'autres objets.

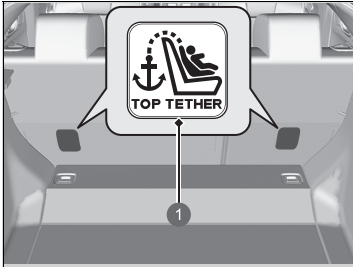

① Symbole d'ancrage pour sangle supérieure

☒ Installation d'un système de retenue pour enfant compatible avec un ancrage inférieur

ATTENTION : lors de la fixation d'un dispositif de retenue pour enfant, ne jamais utiliser de crochet qui ne présente pas de symbole d'ancrage pour sangle supérieure.

Pour la sécurité de l'enfant, lors de l'utilisation d'un dispositif de retenue pour enfant fixé au système d'ancrage inférieur, vérifier que le dispositif est fixé correctement au véhicule. Un dispositif de retenue pour enfant qui n'est pas correctement fixé ne pourrait pas protéger correctement un enfant lors d'une collision et pourrait blesser l'enfant ou d'autres occupants du véhicule.

Le connecteur type souple peut ne pas être disponible dans votre pays.

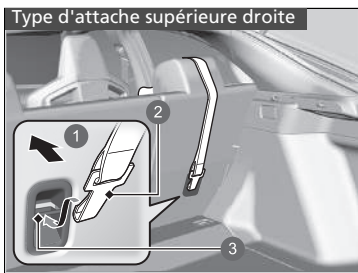

- 1 Avant du véhicule
- 2 Crochet de sangle d'ancrage
- 3 Ancrage

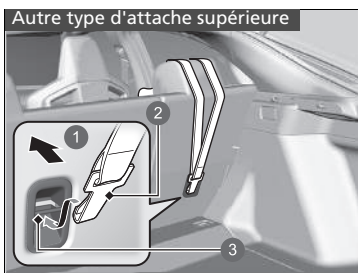

- 1 Avant du véhicule
- 2 Crochet de sangle d'ancrage
- 3 Ancrage

5. Rétracter le cache du compartiment à bagages*.

☑ **Cache du compartiment à bagages***

P. 219

- 6. Faire passer la sangle d'ancrage au-dessus de l'appuie-tête.
 - S'assurer que la sangle n'est pas vrillée.
- 7. Fixer le crochet de sangle d'ancrage au point d'ancrage.
- 8. Serrer la sangle d'ancrage comme indiqué dans les consignes du fabricant du dispositif de retenue pour enfant.
- 9. S'assurer que le dispositif de retenue pour enfant est fermement maintenu en le faisant basculer d'avant en arrière et d'un côté à l'autre ; il ne doit présenter que peu de jeu.
- 10. Vérifier que toute ceinture de sécurité inutilisée à portée de main d'un enfant est bouclée.

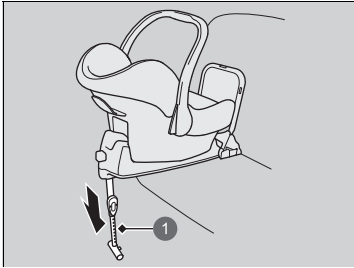

1 Patte de support

Dispositif de retenue pour enfant à patte de support

4. Agrandir la patte de support jusqu'à ce qu'elle touche le sol, comme indiqué par le fabricant du dispositif de retenue pour enfant.
 - Confirmer que la section du plancher sur laquelle repose la patte de support est de niveau. Si la section n'est pas de niveau, la patte de support ne peut fournir le support approprié.
 - S'assurer qu'il n'y a aucun contact entre le dispositif de retenue pour enfant et le siège situé devant lui.

■ Installation d'un dispositif de retenue pour enfant avec une ceinture de sécurité ventrale/thoracique

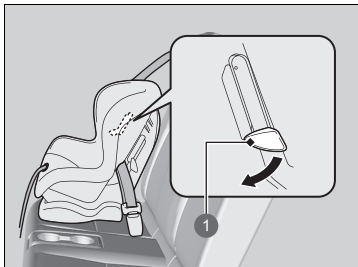

1 Languette

1. Placer le dispositif de retenue pour enfant sur le siège du véhicule.
2. Faire passer la ceinture de sécurité dans le dispositif de retenue pour enfant conformément aux instructions du fabricant et engager la languette de verrouillage dans la boucle.
 - Engager la languette à fond jusqu'à ce qu'elle soit verrouillée.
3. Abaisser la languette. Faire passer la sangle thoracique de la ceinture dans la fente sur le côté de l'appui-tête.
4. Saisir la sangle thoracique près de la boucle et la tirer pour éliminer tout le mou de la sangle.
 - Simultanément, appuyer sur le dispositif de retenue pour enfant pour l'enfoncer dans le coussin du siège.
5. Positionner correctement la ceinture et remonter la languette. S'assurer que la sangle n'est pas vrillée.
 - Lorsque la languette est remontée, tirer sur la partie supérieure de la sangle pour en éliminer le mou.

▣ Installation d'un dispositif de retenue pour enfant avec une ceinture de sécurité ventrale/thoracique

Un dispositif de retenue pour enfant qui n'est pas correctement fixé ne pourrait pas protéger correctement un enfant lors d'une collision et pourrait blesser l'enfant ou d'autres occupants du véhicule.



6. S'assurer que le dispositif de retenue pour enfant est fermement maintenu en le faisant basculer d'avant en arrière et d'un côté à l'autre ; il ne doit présenter que peu de jeu.
7. Vérifier que toute ceinture de sécurité inutilisée à portée de main d'un enfant est bouclée.

Si le dispositif de retenue pour enfant ne comporte pas de mécanisme permettant de maintenir la ceinture, fixer une pince sur la ceinture de sécurité.

A l'issue des étapes 1 et 2, tirer sur la sangle thoracique de la ceinture de sécurité et s'assurer qu'il n'y a pas de mou au niveau de la sangle sous-abdominale.

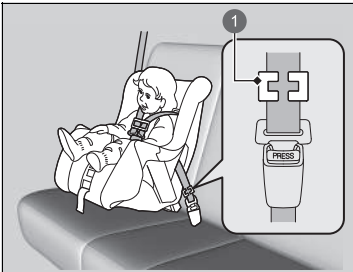

3. Pincer fermement la ceinture au niveau de la languette de verrouillage. Pincer les deux parties de la sangle de manière qu'elles ne glissent pas dans la languette de verrouillage. Déboucler la ceinture de sécurité.
4. Installer la pince comme illustré. Placer la pince le plus près possible de la languette de verrouillage.
5. Engager la languette de verrouillage dans la boucle. Passer aux étapes 6 et 7.

1 Pince

■ Protection accrue grâce à une sangle supérieure

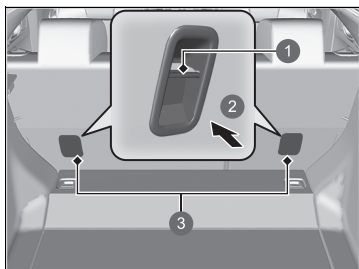

- ① Ancrage
- ② Avant du véhicule
- ③ Points d'ancrage pour sangle d'ancrage

Un point d'ancrage est prévu derrière chaque place assise arrière.

Si le dispositif de retenue pour enfant est livré avec un ancrage mais peut être installé avec une ceinture de sécurité, l'ancrage peut être également utilisé pour plus de sécurité.

▣ Protection accrue grâce à une sangle supérieure

ATTENTION : les points d'ancrage des dispositifs de retenue pour enfant sont conçus pour supporter les charges imposées par des dispositifs de retenue pour enfant correctement fixés. En aucun cas ils ne doivent être utilisés pour fixer des ceintures de sécurité ou harnais pour adultes, ou pour attacher d'autres objets ou équipements au véhicule.

Toujours utiliser une attache pour dispositif de retenue pour enfant face à la route qu'il soit fixé avec la ceinture de sécurité ou les points d'ancrage inférieurs.

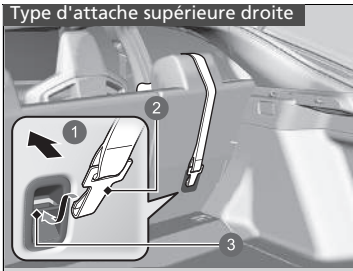

- ① Avant du véhicule
- ② Crochet de sangle d'ancrage
- ③ Ancrage

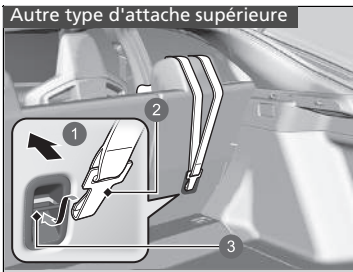

- ① Avant du véhicule
- ② Crochet de sangle d'ancrage
- ③ Ancrage

1. Rétracter le cache du compartiment à bagages*.
 - ▣ **Cache du compartiment à bagages***
 - P. 219
2. Localiser le point d'ancrage approprié.
3. Faire passer la sangle d'ancrage au-dessus de l'appui-tête. S'assurer que la sangle n'est pas vrillée.
4. Fixer le crochet de sangle d'ancrage au point d'ancrage.
5. Serrer la sangle d'ancrage comme indiqué dans les consignes du fabricant du dispositif de retenue pour enfant.

* Non disponible sur tous les modèles

Sécurité des enfants de grande taille

■ Protection des enfants de grande taille

Les pages suivantes expliquent comment vérifier le bon ajustement de la ceinture de sécurité, indiquent le type de siège rehausseur à utiliser lorsqu'un tel siège est nécessaire et donnent les précautions importantes à observer si un enfant doit s'asseoir à l'avant.

■ Vérification du bon ajustement de la ceinture de sécurité

Lorsqu'un enfant est trop grand pour un système de retenue pour enfant, le maintenir sur un siège arrière au moyen d'une ceinture de sécurité ventrale/thoracique. Demander à l'enfant de s'asseoir bien droit et bien calé au fond de son siège, puis se poser les questions suivantes.



■ Liste de contrôle

- Les genoux de l'enfant sont-ils pliés confortablement sur le bord du siège ?
- La sangle thoracique de la ceinture passe-t-elle entre le cou et le bras de l'enfant ?
- La sangle sous-abdominale de la ceinture est-elle le plus bas possible et touche-t-elle bien les cuisses de l'enfant ?
- L'enfant pourra-t-il rester assis de cette manière pendant tout le trajet ?

Si la réponse à chacune de ces questions est oui, l'enfant est prêt à porter convenablement la ceinture de sécurité ventrale/thoracique. En cas de réponse négative à l'une des questions, l'enfant a besoin d'un siège rehausseur jusqu'à ce qu'il puisse porter la ceinture de sécurité sans siège rehausseur.

► Sécurité des enfants de grande taille

⚠ ATTENTION

Un enfant de 12 ans ou moins assis à l'avant du véhicule pourrait subir des blessures graves, voire mortelles, en cas de déploiement de l'airbag avant côté passager.

Si un enfant de grande taille doit être assis à l'avant, reculer le siège passager au maximum, faire assseoir l'enfant correctement et boucler sa ceinture de sécurité. Utiliser un siège rehausseur si nécessaire.

Sièges rehausseurs



Si l'utilisation d'une ceinture de sécurité ventrale/thoracique ne convient pas, placer l'enfant dans un siège rehausseur sur le siège arrière. Pour la sécurité de l'enfant, s'assurer que ce dernier satisfait à l'ensemble des conditions du fabricant du siège rehausseur.



1 Guide

Un dossier est disponible pour certains sièges rehausseurs. Installer le dossier sur le siège rehausseur et le régler par rapport au siège du véhicule conformément aux instructions du fabricant. S'assurer que la ceinture est correctement passée dans le guide au niveau de l'épaule du dossier et qu'elle ne touche pas ou ne passe pas sur le cou de l'enfant.

Sièges rehausseurs

Lors de l'installation d'un siège rehausseur, lire attentivement les instructions qui l'accompagnent et mettre en place le siège comme requis.

Les sièges rehausseurs peuvent être à haut dossier ou à bas dossier. Choisir un siège rehausseur permettant à l'enfant le port convenable de la ceinture de sécurité.

Nous recommandons l'utilisation d'un siège rehausseur avec dossier pour faciliter l'ajustement de la sangle thoracique.

■ Protection des enfants de grande taille - Contrôles finaux

Le véhicule possède des sièges arrière sur lesquels les enfants peuvent être correctement retenus. En cas de transport de plusieurs enfants, si un enfant doit être assis à l'avant du véhicule :

- Lire attentivement le présent manuel et s'assurer de bien comprendre l'ensemble des consignes et informations de sécurité.
- Reculer le siège avant au maximum.
- Demander à l'enfant de s'asseoir bien droit et bien calé au fond de son siège.
- S'assurer que la ceinture de sécurité est correctement positionnée de sorte que l'enfant soit convenablement attaché.

■ Surveillance des passagers enfants

Il est fortement recommandé de toujours garder un œil sur les passagers enfants. Même avec les enfants plus âgés et plus responsables, il convient de leur rappeler d'attacher leur ceinture de sécurité et de se tenir convenablement.

Monoxyde de carbone

Les gaz d'échappement de ce véhicule contiennent du monoxyde de carbone, un gaz incolore, inodore et hautement toxique. Le monoxyde de carbone ne devrait pas pénétrer dans l'habitacle pendant la marche normale tant que le véhicule est correctement entretenu.

■ Faire contrôler l'étanchéité du système d'échappement dans les cas suivants :

- Un bruit inhabituel émane du système d'échappement.
- Le système d'échappement peut avoir été endommagé.
- Le véhicule est soulevé pour une vidange d'huile.

Lors de la conduite du véhicule avec le hayon ouvert, les gaz d'échappement peuvent être aspirés avec l'air à l'intérieur du véhicule et créer une situation dangereuse. S'il s'avère nécessaire de rouler avec le hayon ouvert, ouvrir toutes les vitres et régler le système de chauffage* / système de commande de la climatisation* comme indiqué ci-dessous.

1. Sélectionner le mode air frais.
2. Sélectionner le mode .
3. Faire tourner le ventilateur à vitesse maximale.
4. Régler la température à un niveau confortable.

Régler le système de chauffage* / système de commande de la climatisation* de la même façon si vous restez dans votre véhicule garé, moteur en marche.

☒ Monoxyde de carbone

⚠ ATTENTION

Le monoxyde de carbone est un gaz toxique.

Toute inhalation risque de provoquer une perte de connaissance et d'être mortelle.

Eviter tout endroit confiné et toute activité exposant au monoxyde de carbone.

Le monoxyde de carbone peut s'accumuler rapidement dans un endroit clos tel qu'un garage.

Ne pas faire tourner le moteur lorsque la porte du garage est fermée. Même lorsque la porte est ouverte, sortir le véhicule du garage immédiatement après avoir démarré le moteur.

* Non disponible sur tous les modèles

Emplacements des étiquettes

Ces étiquettes se trouvent aux emplacements indiqués. Elles mettent en garde contre les dangers potentiels susceptibles de causer des blessures graves ou mortelles. Lire attentivement ces étiquettes.

Si une étiquette se détache ou devient difficile à lire, en demander une de rechange au concessionnaire.

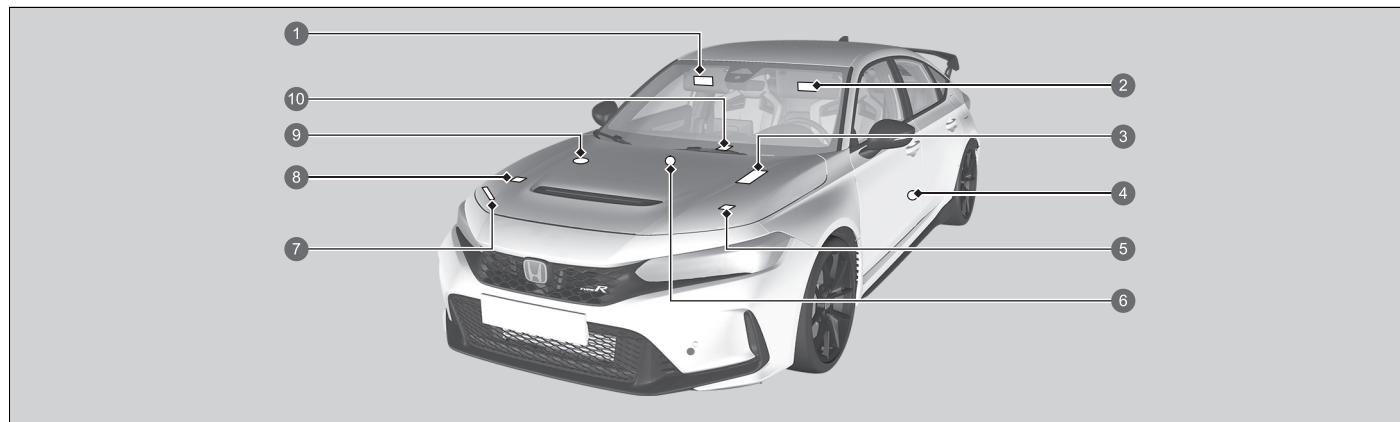

- 1 Protection des passagers enfants (type à conduite à gauche) ➤ P. 70
- 2 Protection des passagers enfants (type à conduite à droite) ➤ P. 70
- 3 Pile
- 4 Protection des enfants (type à conduite à droite) ➤ P. 71
- 5 Capot surélevable ➤ P. 67
- 6 Protection des enfants (type à conduite à gauche) ➤ P. 71
- 7 Carénage de cloison avant ➤ P. 547
- 8 Climatiseur* ➤ P. 584
- 9 Bouchon du vase d'expansion ➤ P. 554
- 10 Chargeur sans fil ➤ P. 222

Tableau de bord

Les touches, témoins et jauges du tableau de bord sont décrits dans ce chapitre.



Témoins	98
Messages d'avertissement et d'information de l'interface d'information du conducteur	117
Jauges et interface d'information du conducteur	129
Jauges	129
Zone gauche de l'interface d'information du conducteur.....	134
Zone droite de l'interface d'information du conducteur.....	139

Les témoins s'allument ou clignotent en fonction de l'état du véhicule. Dans le même temps, des messages peuvent s'afficher sur l'interface d'information du conducteur. Prendre les mesures appropriées décrites dans le message, comme contacter un concessionnaire.



























Afficher les messages en réglant **Message d'avertissement** sur ACTIVE via l'écran Audio/Informations.

Il est possible de changer la langue du message.

➤ **Fonctions personnalisées** P. 297

 *1	Témoin de frein de stationnement et de système de freinage (rouge) →P. 100	 6	Indicateur de rapport →P. 103	 *1	Témoin du système de direction assistée électrique (EPS) →P. 104
 *1	Témoin de frein de stationnement et de système de freinage (orange) →P. 102		Témoin de montée de rapport →P. 103	 *1	Indicateur de système de contrôle électronique de trajectoire (VSA) →P. 105
 *1	Indicateur de système de blocage de frein automatique →P. 102		Témoin de descente de rapport →P. 103		Témoin OFF du système d'assistance à la stabilité du véhicule (VSA) →P. 105
 *1	Témoin de maintien automatique du frein →P. 102		Témoin de rappel de ceinture de sécurité →P. 103	 *1	Témoin du système d'alerte de crevaison/de basse pression des pneus →P. 106
 *1	Témoin de dysfonctionnement →P. 102		Témoin de niveau de carburant bas →P. 104		Témoins de clignotants et de feux de détresse →P. 106
 *1	Témoin du système de charge →P. 102	 *1	Témoin du système de freinage antiblocage des roues (ABS) →P. 104		Témoin de feux allumés →P. 106
		 *1	Témoin de système de retenue supplémentaire →P. 104		Témoin de feux de route →P. 107





*1 : lorsque le mode d'alimentation est sur ACTIVE, ces témoins s'allument pour indiquer que les vérifications du système ont été effectuées. Ils s'éteignent quelques secondes plus tard ou après le démarrage du moteur. Si un témoin ne s'allume pas ou ne s'éteint pas, il y a peut-être un dysfonctionnement dans le système correspondant. Pour résoudre le problème, suivre les instructions fournies dans le manuel d'utilisation.





 *1	Témoïn de feux de route automatiques →P. 107		Témoïn d'intervalle de régulateur de vitesse adaptatif (ACC) →P. 111	 *1	Témoïn du système d'assistance au maintien dans la voie de circulation (LKAS) (orange) →P. 112
	Témoïn de feu antibrouillard arrière →P. 107		Témoïn d'arrêt automatique au ralenti OFF →P. 109		Témoïn du système d'assistance au maintien dans la voie de circulation (LKAS) (blanc/vert) →P. 112
	Témoïn de message système →P. 107	 *1	Témoïn du système d'arrêt automatique au ralenti (orange) →P. 109	 *1	Témoïn du système de freinage automatique d'urgence (CMBS) (orange) →P. 113
	Témoïn du mode SPORT →P. 108		Témoïn d'arrêt automatique au ralenti (vert) →P. 110		Témoïn du système de freinage automatique d'urgence (CMBS) (gris) →P. 113
	Témoïn du mode INDIVIDUEL →P. 108		Témoïn d'arrêt automatique au ralenti suspendu →P. 110		Témoïn de détection du changement de voie (orange) →P. 113
	Témoïn du mode CONFORT →P. 108		Témoïn du système d'immobilisation →P. 108		Témoïn de détection du changement de voie (gris) →P. 113
	Témoïn du mode +R →P. 108		Témoïn d'alarme du système de sécurité →P. 109		Témoïn de désactivation automatique de l'assistance du système de maintien dans la voie →P. 113
	Témoïn du limiteur de vitesse réglable (blanc/vert) →P. 112	 *1	Témoïn de régulateur de vitesse adaptatif (ACC) (orange) →P. 111		Témoïn d'assistance de sécurité (orange) →P. 114
	Témoïn du limiteur de vitesse intelligent (blanc/vert) →P. 112		Témoïn de régulateur de vitesse adaptatif (ACC) (blanc/vert) →P. 112		Témoïn d'assistance de sécurité (vert/gris) →P. 116





*1 : lorsque le mode d'alimentation est sur ACTIVE, ces témoins s'allument pour indiquer que les vérifications du système ont été effectuées. Ils s'éteignent quelques secondes plus tard ou après le démarrage du moteur. Si un témoin ne s'allume pas ou ne s'éteint pas, il y a peut-être un dysfonctionnement dans le système correspondant. Pour résoudre le problème, suivre les instructions fournies dans le manuel d'utilisation.



Témoin	Nom	Allumé/Clignotant	Explication
 <p>(rouge)</p>	<p>Témoin de frein de stationnement et de système de freinage (rouge)</p>	<ul style="list-style-type: none"> • S'allume lorsque le frein de stationnement est serré et s'éteint lorsqu'il est desserré. • S'allume lorsque le niveau de liquide de frein est faible. 	<ul style="list-style-type: none"> • Le signal sonore retentit et le témoin s'allume en cas de conduite avec le frein de stationnement serré. • S'allume pendant 30 secondes lorsque le frein de stationnement électrique est serré et que le mode d'alimentation est sur ACCESSOIRES ou CONTACT COUPE, puis s'éteint. • Reste allumé pendant environ 30 secondes lorsque le mode d'alimentation est sur CONTACT COUPE et que le frein de stationnement électrique est actionné, puis s'éteint. • S'allume au cours de la conduite - S'assurer que le frein de stationnement est desserré. S'arrêter dans un endroit sûr et vérifier le niveau de liquide de frein. <ul style="list-style-type: none"> ☒ Que faire lorsque le témoin s'allume pendant la conduite ? P. 632



Témoin	Nom	Allumé/Clignotant	Explication
 <p>(rouge)</p>	<p>Témoin de frein de stationnement et de système de freinage (rouge)</p>	<ul style="list-style-type: none"> • S'allume en cas d'anomalie au niveau du système de freinage. 	<ul style="list-style-type: none"> • S'allume avec le témoin ABS - Faire contrôler le véhicule par un concessionnaire. <ul style="list-style-type: none"> ▣ Si le témoin du système de freinage (rouge) s'allume ou clignote P. 632 • Clignote, et le témoin de frein de stationnement et de système de freinage (orange) s'allume en même temps - Le système de frein de stationnement électrique présente une anomalie. Le frein de stationnement n'est peut-être pas serré. Eviter d'utiliser le frein de stationnement et faire immédiatement contrôler le véhicule par un concessionnaire. <ul style="list-style-type: none"> ▣ Si le témoin du système de freinage (rouge) s'allume ou clignote en même temps que le témoin du système de freinage (orange) s'allume P. 634





Témoin	Nom	Allumé/Clignotant	Explication
 (orange)	Témoin de frein de stationnement et de système de freinage (orange)	<ul style="list-style-type: none"> • S'allume en cas de problème avec un système associé au freinage autre que le système de freinage traditionnel. • S'allume en cas d'anomalie au niveau du système de frein de stationnement électrique ou du système de maintien automatique du frein. 	<ul style="list-style-type: none"> • S'allume au cours de la conduite - Faire contrôler le véhicule par un concessionnaire. • Même lorsque ce témoin est allumé, votre véhicule conserve toutes ses capacités de freinage normales. • Demeure constamment allumé - Eviter d'utiliser le frein de stationnement et faire immédiatement contrôler le véhicule par un concessionnaire.
	Indicateur de système de blocage de frein automatique	<ul style="list-style-type: none"> • S'allume lorsque le système de maintien automatique du frein est activé. 	<ul style="list-style-type: none"> ➤ Maintien automatique du frein P. 500
	Témoin de maintien automatique du frein	<ul style="list-style-type: none"> • S'allume lorsque le maintien automatique du frein est activé. 	<ul style="list-style-type: none"> ➤ Maintien automatique du frein P. 500
	Témoin de dysfonctionnement	<ul style="list-style-type: none"> • S'allume en cas d'anomalie au niveau des systèmes de contrôle des émissions. • Clignote en cas de ratés détectés dans les cylindres du moteur. 	<ul style="list-style-type: none"> ➤ Si le témoin de dysfonctionnement s'allume ou clignote P. 631
	Témoin du système de charge	<ul style="list-style-type: none"> • Il s'allume en cas d'anomalie du système de charge. 	<ul style="list-style-type: none"> • S'arrêter dans un endroit sûr et contacter immédiatement un concessionnaire. ➤ Contrôle de la batterie P. 576 ➤ Si le témoin du système de charge s'allume P. 631





Témoin	Nom	Allumé/Clignotant	Explication
	Indicateur de rapport	<ul style="list-style-type: none"> Indique la position du rapport : 1er au 6e et N. 	<ul style="list-style-type: none"> Si le changement de vitesse se fait très lentement, une autre position de rapport peut s'afficher pendant un instant. <ul style="list-style-type: none"> ➤ Passage des rapports P. 384 Lorsque le mode d'alimentation est activé, N ne s'affiche pas tant qu'il n'est pas passé sur R ou sur un rapport entre le 1er et le 6e. Les positions du 1er au 6e rapports ne s'affichent pas lorsque le véhicule est à l'arrêt. L'affichage peut être activé/désactivé dans les fonctions personnalisées de l'écran Audio/Informations. <ul style="list-style-type: none"> ➤ Fonctions personnalisées P. 297
	Témoin de montée de rapport	<ul style="list-style-type: none"> S'allume lorsque le passage à un rapport supérieur est recommandé. 	<ul style="list-style-type: none"> ➤ Indicateur de montée/descente des rapports P. 386
	Témoin de descente de rapport	<ul style="list-style-type: none"> S'allume lorsque le passage à un rapport inférieur est recommandé. 	<ul style="list-style-type: none"> ➤ Indicateur de montée/descente des rapports P. 386
	Témoin de rappel de ceinture de sécurité	<ul style="list-style-type: none"> S'allume si la ceinture de sécurité du conducteur n'est pas bouclée lorsque le mode d'alimentation est sur ACTIVE. Si le passager avant n'a pas bouclé sa ceinture de sécurité, le témoin s'allume quelques secondes plus tard. S'allume pendant un certain temps lorsque la ceinture de sécurité arrière est détachée alors que le mode d'alimentation est sur ACTIVE. Clignote en roulant si le conducteur ou un passager n'a pas bouclé sa ceinture de sécurité. Le signal sonore retentit et le témoin clignote à intervalles réguliers. 	<ul style="list-style-type: none"> Le signal sonore s'interrompt et le témoin s'éteint lorsque le conducteur et les passagers ont bouclé leur ceinture de sécurité. Reste allumé après que le conducteur ou les passagers ont bouclé leur ceinture de sécurité. - Une erreur de détection peut s'être produite au niveau du capteur. Faire contrôler le véhicule par un concessionnaire. <ul style="list-style-type: none"> ➤ Rappel de ceinture de sécurité P. 42



Témoin	Nom	Allumé/Clignotant	Explication
	Témoin de niveau de carburant bas	<ul style="list-style-type: none"> • S'allume lorsque le niveau de carburant dans le réservoir est bas (environ 7,0 litres restants). • Clignote en cas d'anomalie au niveau de la jauge de carburant. 	<ul style="list-style-type: none"> • Faire le plein de carburant dès que possible. • Faire contrôler le véhicule par un concessionnaire.
	Témoin du système de freinage antiblocage des roues (ABS)	<ul style="list-style-type: none"> • S'allume en cas d'anomalie au niveau du système ABS. 	<ul style="list-style-type: none"> • Demeure constamment allumé - Faire contrôler le véhicule par un concessionnaire. Même avec ce témoin allumé, le véhicule conserve toutes ses capacités de freinage normales, sans la fonction antiblocage. <ul style="list-style-type: none"> ▣ Système antiblocage des roues (ABS) P. 504
	Témoin de système de retenue supplémentaire	<ul style="list-style-type: none"> • S'allume en cas d'anomalie au niveau d'un des composants suivants : <ul style="list-style-type: none"> - Système de retenue supplémentaire - Système d'airbags latéraux - Système d'airbags latéraux rideaux - Prétensionneur de ceinture de sécurité 	<ul style="list-style-type: none"> • Demeure constamment allumé - Faire contrôler le véhicule par un concessionnaire.
	Témoin du système de direction assistée électrique (EPS)	<ul style="list-style-type: none"> • S'allume en cas d'anomalie du système EPS ou du système de surveillance de l'attention du conducteur. 	<ul style="list-style-type: none"> • Demeure constamment allumé - Faire contrôler le véhicule par un concessionnaire. • Le message Ne pas conduire s'affiche sur l'interface d'information du conducteur. - S'arrêter immédiatement dans un endroit sûr et contacter un concessionnaire. <ul style="list-style-type: none"> ▣ Si le témoin du système de direction assistée électrique (EPS) s'allume P. 633



Témoin	Nom	Allumé/Clignotant	Explication
	Indicateur de système de contrôle électronique de trajectoire (VSA)	<ul style="list-style-type: none"> • Clignote pendant l'intervention du système VSA. 	—
		<ul style="list-style-type: none"> • S'allume en cas d'anomalie du système VSA, du système d'assistance au freinage, du système d'aide au démarrage en côte ou du système d'assistance aux manœuvres. • S'allume si le système VSA est temporairement désactivé suite à un débranchement et rebranchement de la batterie. 	<ul style="list-style-type: none"> • Demeure constamment allumé - Faire contrôler le véhicule par un concessionnaire. <ul style="list-style-type: none"> ➤ Système d'assistance à la stabilité du véhicule (VSA) P. 415 ➤ Système d'aide au démarrage en côte P. 381 • Conduire sur une courte distance à plus de 20 km/h. Le témoin doit s'éteindre. S'il ne le fait pas, faire contrôler le véhicule par un concessionnaire.
	Témoin OFF du système d'assistance à la stabilité du véhicule (VSA)	<ul style="list-style-type: none"> • S'allume lorsque le système VSA est partiellement désactivé. 	<ul style="list-style-type: none"> ➤ Activation et désactivation du système VSA P. 416
		<ul style="list-style-type: none"> • S'allume en cas de maintien du bouton  (VSA OFF) enfoncé alors que le mode +R est sélectionné. 	<ul style="list-style-type: none"> ➤ En mode de conduite +R P. 417

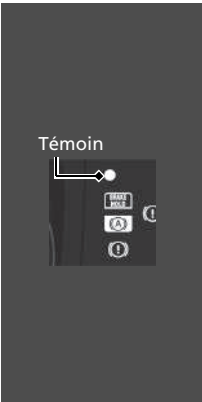

Témoin	Nom	Allumé/Clignotant	Explication
	Témoin du système d'alerte de crevaison/de basse pression des pneus	<ul style="list-style-type: none"> • Peut s'allumer brièvement si le mode d'alimentation est sur ACTIVE et si le véhicule n'est pas déplacé dans les 45 secondes pour signaler que le processus d'initialisation n'est pas encore terminé. • S'allume et reste allumé lorsque : <ul style="list-style-type: none"> - La pression d'un ou plusieurs pneus est très faible. - Le système n'a pas été initialisé. 	<ul style="list-style-type: none"> • S'allume au cours de la conduite - S'arrêter dans un endroit sûr, vérifier la pression des pneus et gonfler les pneus si nécessaire. • Demeure allumé après le gonflage des pneus aux pressions préconisées - Le système doit être réinitialisé. <ul style="list-style-type: none"> ☒ Etalonnage du système d'alerte de crevaison P. 422
		<ul style="list-style-type: none"> • Clignote pendant environ une minute, puis reste allumé s'il y a une anomalie au niveau du système d'avertissement de perte de pression, ou lorsqu'une roue galette est installée temporairement. 	<ul style="list-style-type: none"> • Clignote et demeure allumé - Faire contrôler le véhicule par un concessionnaire. Si une roue galette est installée sur le véhicule, faire réparer ou remplacer le pneu de dimensions normales et l'installer sur le véhicule dès que possible.
		<ul style="list-style-type: none"> • S'allume si le système d'avertissement de perte de pression est temporairement désactivé suite à un débranchement et rebranchement de la batterie. 	<ul style="list-style-type: none"> • Conduire sur une courte distance à plus de 20 km/h. Le témoin doit s'éteindre. S'il ne le fait pas, faire contrôler le véhicule par un concessionnaire.
	Témoins de clignotants et de feux de détresse	<ul style="list-style-type: none"> • Clignote lorsque le levier de clignotant est actionné. • Clignote avec tous les clignotants lorsque l'on appuie sur le bouton de feux de détresse. 	<ul style="list-style-type: none"> • Ne clignote pas ou clignote rapidement <ul style="list-style-type: none"> ☒ Remplacement d'ampoules P. 559
		<ul style="list-style-type: none"> • Clignote avec tous les clignotants si la pédale de frein est enfoncée lors de la conduite à vitesse élevée. 	<ul style="list-style-type: none"> ☒ Signal d'arrêt d'urgence P. 506
	Témoin de feux allumés	<ul style="list-style-type: none"> • S'allume lorsque les feux de position, feux arrière et autres éclairages extérieurs sont allumés. 	<ul style="list-style-type: none"> ☒ Eclairage P. 188

Témoin	Nom	Allumé/Clignotant	Explication
	Témoin de feux de route	<ul style="list-style-type: none"> • S'allume lorsque les feux de route sont activés. 	—
	Témoin de feux de route automatiques	<ul style="list-style-type: none"> • S'allume lorsque toutes les conditions de fonctionnement des feux de route automatiques sont remplies. 	<p>➤ Feux de route automatiques P. 193</p>
	Témoin de feu antibrouillard arrière	<ul style="list-style-type: none"> • S'allume lorsque l'antibrouillard arrière est allumé. 	<p>➤ Feu antibrouillard arrière P. 192</p>
	Témoin de message système	<ul style="list-style-type: none"> • S'allume tandis qu'un bip retentit lorsqu'une anomalie est détectée. Dans le même temps, un message système peut être lu sur l'interface d'information du conducteur. 	<ul style="list-style-type: none"> • Lorsque le témoin est allumé, tourner la molette de sélection droite pour afficher à nouveau le message. <ul style="list-style-type: none"> ➤ Basculement de l'affichage P. 139 • Se reporter aux informations relatives aux témoins dans le présent chapitre en cas d'affichage d'un message système sur l'interface d'information du conducteur. Prendre les mesures qui s'imposent en fonction du message en question. • L'interface d'information du conducteur ne revient pas à l'écran normal tant que l'avertissement n'a pas été supprimé ou que la molette de sélection droite n'a pas été actionnée.





Témoin	Nom	Allumé/Clignotant	Explication
	Témoin du mode SPORT	<ul style="list-style-type: none"> Apparaît lorsque le mode de conduite est réglé sur SPORT. 	<ul style="list-style-type: none"> ☒ Commutateur de mode de conduite P. 395
	Témoin du mode INDIVIDUEL	<ul style="list-style-type: none"> Apparaît lorsque le mode de conduite est réglé sur INDIVIDUEL. 	<ul style="list-style-type: none"> ☒ Commutateur de mode de conduite P. 395
	Témoin du mode CONFORT	<ul style="list-style-type: none"> Apparaît lorsque le mode de conduite est sur CONFORT. 	<ul style="list-style-type: none"> ☒ Commutateur de mode de conduite P. 395
	Témoin du mode +R	<ul style="list-style-type: none"> Apparaît lorsque le mode de conduite est réglé sur +R. 	<ul style="list-style-type: none"> ☒ Commutateur de mode de conduite P. 395
<p>Témoin</p> 	Témoin du système d'immobilisation	<ul style="list-style-type: none"> Clignote lorsque le système d'immobilisation ne parvient pas à reconnaître les informations de la clé de contact. 	<ul style="list-style-type: none"> • Clignote - Démarrage du moteur impossible. Mettre le mode d'alimentation sur CONTACT COUPE, puis sélectionner à nouveau le mode ACTIVE. Modèle à conduite à droite Enfoncer longuement la pédale de frein avant de mettre le mode d'alimentation sur ACTIVE. Tous les modèles • Clignote régulièrement - Anomalie de fonctionnement potentielle du système. Faire contrôler le véhicule par un concessionnaire. • Ne pas tenter de modifier ce système ou d'y ajouter d'autres dispositifs. Des anomalies électriques risquent d'en découler.

Témoin	Nom	Allumé/Clignotant	Explication
 <p>Témoin</p>	Témoin d'alarme du système de sécurité	<ul style="list-style-type: none"> Clignote lorsque l'alarme du système de sécurité a été armée. 	<p>➤ Alarme du système de sécurité P. 177</p>
	Témoin d'arrêt automatique au ralenti OFF	<ul style="list-style-type: none"> S'allume lorsque le système d'arrêt automatique au ralenti a été désactivé par la touche OFF du système d'arrêt automatique au ralenti. 	<p>➤ Système d'arrêt automatique au ralenti ACTIVE/DESACTIVE P. 390</p>
	Témoin du système d'arrêt automatique au ralenti (orange)	<ul style="list-style-type: none"> Clignote en cas d'anomalie du système d'arrêt automatique au ralenti. 	<ul style="list-style-type: none"> Clignote - Faire contrôler le véhicule par un concessionnaire.

Témoin	Nom	Allumé/Clignotant	Explication
	Témoin d'arrêt automatique au ralenti (vert)	<ul style="list-style-type: none"> • S'allume lorsque l'arrêt automatique au ralenti fonctionne. Le moteur est automatiquement coupé. 	<ul style="list-style-type: none"> ➤ Arrêt automatique au ralenti P. 388
		<ul style="list-style-type: none"> • Clignote lorsque les conditions climatiques peuvent entraîner l'apparition de buée sur les vitres. • Clignote lorsque les conditions climatiques peuvent différer des réglages de commande de climatisation sélectionnés. • Clignote dès que le bouton  (désembueur de pare-brise) est enfoncé. 	<ul style="list-style-type: none"> • Enfoncer la pédale d'embrayage. Le moteur redémarre automatiquement. ➤ Arrêt automatique au ralenti P. 388
	Témoin d'arrêt automatique au ralenti suspendu	<ul style="list-style-type: none"> • S'allume lorsque l'arrêt automatique au ralenti est temporairement suspendu dans les situations suivantes. 	—
		- La charge du système est prioritaire	<ul style="list-style-type: none"> ➤ Arrêt automatique au ralenti P. 388
		- Le système de commande de la climatisation est prioritaire	
		- La température du liquide de refroidissement n'est pas dans la plage de fonctionnement	
		- Le mode +R est sélectionné	<ul style="list-style-type: none"> ➤ Arrêt automatique au ralenti P. 388 ➤ Commutateur de mode de conduite P. 395
		- La température de la batterie est trop basse.	<ul style="list-style-type: none"> ➤ Arrêt automatique au ralenti P. 388
- L'arrêt automatique au ralenti ne s'active pas pour une raison quelconque.			
—	<ul style="list-style-type: none"> • Si vous maintenez le bouton d'arrêt automatique au ralenti OFF enfoncé, vous pouvez choisir d'afficher ou non les messages d'état. 		

Témoin	Nom	Allumé/Clignotant	Explication
	Témoin d'intervalle de régulateur de vitesse adaptatif (ACC)	<ul style="list-style-type: none"> • S'allume lorsque le témoin du régulateur de vitesse adaptatif (ACC) s'allume. 	<ul style="list-style-type: none"> • Chaque fois que la touche d'intervalle est enfoncée, le réglage de l'intervalle de maintien de distance (la distance par rapport au véhicule détecté à l'avant) défile selon le cycle suivant : Très long, Long, Moyen et Court. ► Pour définir ou changer l'intervalle de maintien de distance P. 470
	Témoin de régulateur de vitesse adaptatif (ACC) (orange)	<ul style="list-style-type: none"> • S'allume lorsqu'une anomalie affecte l'ACC. • S'allume si l'ACC est temporairement désactivé suite à un débranchement et rebranchement de la batterie. • Le témoin peut s'allumer temporairement lorsque le poids maximal admissible est dépassé. • L'ACC a été automatiquement désactivé. 	<ul style="list-style-type: none"> • S'allume au cours de la conduite - Faire contrôler le véhicule par un concessionnaire. • Conduire sur une courte distance à plus de 20 km/h. Le témoin doit s'éteindre. S'il ne le fait pas, faire contrôler le véhicule par un concessionnaire. • Vérifier que la charge totale est conforme au poids maximal admissible. ► Limite de chargement P. 377 • Demeure constamment allumé - Faire contrôler le véhicule par un concessionnaire.

Témoin	Nom	Allumé/Clignotant	Explication
	Témoin de régulateur de vitesse adaptatif (ACC) (blanc/vert)	<ul style="list-style-type: none"> S'allume en blanc lorsque la touche est enfoncée. Pour basculer entre les témoins, appuyer sur la touche LIM. S'allume en vert lorsque le système est en marche. 	<ul style="list-style-type: none"> ➤ Régulateur de vitesse adaptatif (ACC) P. 457
	Témoin du limiteur de vitesse réglable (blanc/vert)		<ul style="list-style-type: none"> ➤ Limiteur de vitesse réglable P. 402
	Témoin du limiteur de vitesse intelligent (blanc/vert)		<ul style="list-style-type: none"> ➤ Limiteur de vitesse intelligent P. 408
	Témoin du système d'assistance au maintien dans la voie de circulation (LKAS) (orange)	<ul style="list-style-type: none"> S'allume en cas d'anomalie au niveau du système LKAS. Le témoin peut s'allumer temporairement lorsque le poids maximal admissible est dépassé. 	<ul style="list-style-type: none"> • Demeure constamment allumé - Faire contrôler le véhicule par un concessionnaire. • Vérifier que la charge totale est conforme au poids maximal admissible. <ul style="list-style-type: none"> ➤ Limite de chargement P. 377 • Demeure constamment allumé - Faire contrôler le véhicule par un concessionnaire.
	Témoin du système d'assistance au maintien dans la voie de circulation (LKAS) (blanc/vert)	<ul style="list-style-type: none"> S'allume en blanc lorsque la touche LKAS est enfoncée. S'allume en vert lorsque le système d'assistance au maintien dans la voie de circulation est en marche. 	<ul style="list-style-type: none"> ➤ Système d'assistance au maintien dans la voie de circulation (LKAS) P. 475

Témoin	Nom	Allumé/Clignotant	Explication
	Témoin du système de freinage automatique d'urgence (CMBS) (orange)	<ul style="list-style-type: none"> S'allume en cas d'anomalie du système CMBS ou s'il ne peut pas être utilisé temporairement en raison de la présence de saletés sur le pare-brise, près de la caméra. 	<ul style="list-style-type: none"> Le témoin d'assistance de sécurité (orange) s'allume en même temps. <ul style="list-style-type: none"> ☒ Témoin d'assistance de sécurité (orange) P. 114
	Témoin du système de freinage automatique d'urgence (CMBS) (gris)	<ul style="list-style-type: none"> S'allume lorsque le CMBS est désactivé. 	<ul style="list-style-type: none"> ☒ Assistance de sécurité P. 154
	Témoin de détection du changement de voie (orange)	<ul style="list-style-type: none"> S'allume en cas d'anomalie du système de maintien dans la voie ou s'il ne peut pas être utilisé temporairement en raison de la présence de saletés sur le pare-brise, près de la caméra. 	<ul style="list-style-type: none"> Le témoin d'assistance de sécurité (orange) s'allume en même temps. <ul style="list-style-type: none"> ☒ Témoin d'assistance de sécurité (orange) P. 114
	Témoin de détection du changement de voie (gris)	<ul style="list-style-type: none"> S'allume lorsque le système de maintien dans la voie est désactivé. 	<ul style="list-style-type: none"> ☒ Assistance de sécurité P. 154
	Témoin de désactivation automatique de l'assistance du système de détection du changement de voie	<ul style="list-style-type: none"> S'allume lorsque l'assistance du système de maintien dans la voie se désactive automatiquement. 	<ul style="list-style-type: none"> ☒ Système de maintien dans la voie P. 448

Témoin	Nom	Allumé/Clignotant	Explication
	Témoin d'assistance de sécurité (orange)	<ul style="list-style-type: none"> • S'allume en cas d'anomalie au niveau du système de détection du changement de voie, du CMBS ou du système de surveillance de l'angle mort*. 	<ul style="list-style-type: none"> • Demeure constamment allumé - Faire contrôler le véhicule par un concessionnaire.
		<ul style="list-style-type: none"> • Le témoin peut s'allumer temporairement lorsque le poids maximal admissible est dépassé. 	<ul style="list-style-type: none"> • Vérifier que la charge totale est conforme au poids maximal admissible. <ul style="list-style-type: none"> ☒ Limite de chargement P. 377 • Demeure constamment allumé - Faire contrôler le véhicule par un concessionnaire.
		<ul style="list-style-type: none"> • S'allume en cas de désactivation temporaire du système de détection du changement de voie et du système de prévention des collisions par freinage suite au débranchement et au rebranchement de la batterie. 	<ul style="list-style-type: none"> • Conduire sur une courte distance à plus de 20 km/h. Le témoin doit s'éteindre. S'il ne le fait pas, faire contrôler le véhicule par un concessionnaire.
		<ul style="list-style-type: none"> • S'allume lorsque le système de maintien dans la voie ou le système de prévention des collisions par freinage se désactive de lui-même. 	<ul style="list-style-type: none"> • Reste allumé - La température à l'intérieur de la caméra est trop élevée. Utiliser le système de commande de la climatisation pour refroidir la caméra. Le système s'active lorsque la température au sein de la caméra baisse. <ul style="list-style-type: none"> ☒ Caméra grand angle avant P. 495

Témoïn	Nom	Allumé/Clignotant	Explication
	<p>Témoïn d'assistance de sécurité (orange)</p>	<ul style="list-style-type: none"> • S'allume lorsque le système de maintien dans la voie ou le système de prévention des collisions par freinage se désactive de lui-même. <p>Modèles avec système de surveillance de l'angle mort (BSI)</p> <ul style="list-style-type: none"> • S'allume en cas d'accumulation de boue, de neige ou de glace à proximité du capteur du système de surveillance de l'angle mort (BSI). • S'allume lorsque la température du capteur du système de surveillance de l'angle mort (BSI) est élevée. 	<ul style="list-style-type: none"> • Reste allumé - La zone autour de la caméra est obstruée par de la poussière, de la boue, etc. Arrêter le véhicule dans un endroit sûr et essuyer les débris avec un chiffon doux. • Faire vérifier le véhicule par un concessionnaire si le témoïn et le message s'affichent toujours même après que la zone autour de la caméra a été nettoyée. <ul style="list-style-type: none"> ➤ Caméra grand angle avant P. 495 • Il peut s'allumer lorsque les conditions ambiantes sont obscures, telles que lors de la conduite dans un tunnel, de nuit, à l'aube ou au crépuscule. <p>S'allume au cours de la conduite - Un élément peut interférer avec le capteur du système de surveillance de l'angle mort (BSI). Vérifier la zone située à proximité du capteur du système de surveillance de l'angle mort (BSI) et éliminer tous les obstacles.</p> <ul style="list-style-type: none"> • Le système revient à la normale lorsque la température baisse. <ul style="list-style-type: none"> ➤ Système de surveillance de l'angle mort* P. 424

* Non disponible sur tous les modèles

Témoin	Nom	Allumé/Clignotant	Explication
	<p>Témoin d'assistance de sécurité (vert/gris)</p>	<ul style="list-style-type: none"> • S'allume en vert lorsque le système de détection du changement de voie, le CMBS et le système de surveillance de l'angle mort* sont activés. • S'allume en vert et en gris lorsque le système de détection du changement de voie, le CMBS ou le système de surveillance de l'angle mort* est désactivé, ou lorsque deux de ces systèmes sont désactivés. • S'allume en gris lorsque le système de détection du changement de voie, le CMBS et le système de surveillance de l'angle mort* sont désactivés. 	<ul style="list-style-type: none"> ☒ Activation et désactivation du système de maintien dans la voie P. 452 ☒ Activation et désactivation du système de surveillance de l'angle mort (BSI) P. 427 ☒ Activation et désactivation du système CMBS P. 438

Messages d'avertissement et d'information de l'interface d'information du conducteur

Les messages d'avertissement et d'information s'affichent uniquement sur l'interface d'information du conducteur.

Actionner la molette de sélection droite pour relire le message lorsque le témoin de message système est allumé.

■ Icônes

Etant donné qu'aucun message ne s'affiche sur l'interface d'information du conducteur lorsque le message d'avertissement est réglé sur OFF, vérifier les messages ci-dessous. Prendre les mesures appropriées décrites dans le message, comme contacter un concessionnaire.





- **Icônes rouges** P. 118
- **Icônes orange** P. 120
- **Icônes vertes** P. 124
- **Autres icônes** P. 125

Afficher les messages en réglant **Message d'avertissement** sur ACTIVE via l'écran Audio/Informations. Il est possible de changer la langue du message.

- **Fonctions personnalisées** P. 297

■ Icônes rouges



Icône	Message
	Défaillance critique détectée. Arrêt conduite dès que possible
	Direction assistée réduite. Arrêter le véhicule dès que possible.
	Liquide de frein bas. Ne roulez pas. Vérifiez le niveau de liquide.
	Frein de stationnement activé
	Desserrer frein de stationnement
	Problème du système de freinage. Les performances de freinage peuvent être réduites.
	Boucler la ceinture
	Boucler ceinture passager





Icône	Message
	Rappel de ceinture de sécurité P. 42
	Problème du système de charge de la batterie de 12 volts. Ne roulez pas.
	Pression d'huile moteur basse. Arrêter le moteur. Ne roulez pas. ► Si l'avertissement Pression d'huile moteur basse s'affiche P. 630
	Température du moteur trop élevée. Ne roulez pas. Laissez le moteur refroidir. ► Surchauffe P. 628
	Problème du système de retenue supplémentaire

Icône	Message
	<p>Vérifier les sièges arrière</p>
	<p>Porte ouverte</p>
	<p>Hayon ouvert</p>

Icône	Message
	<p>Porte et hayon ouverts</p>
	<p>Direction requise</p>
	<p>Franchissement de ligne</p>
	<p>Problème du système de capteurs de stationnement</p> <p>Objet en approche</p>
	<p>Capot ouvert</p>







■ Icônes orange



Icône	Message
	<ul style="list-style-type: none"> ▣ Régulateur de vitesse adaptatif (ACC) P. 457 ▣ Système de freinage automatique d'urgence (CMBS) P. 434
	<p>Direction requise</p>
	<p>Température extérieure basse. Chaussée potentiellement verglacée.</p>
	<ul style="list-style-type: none"> ▣ Alarme de vitesse P. 145





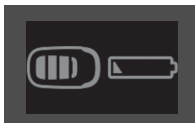

Icône	Message
	<p>Problème du système antipollution. Il se peut que la puissance soit réduite.</p> <p>Problème du système antipollution. Eviter d'accélérer fortement et de rouler vite.</p>
	<p>Problème de système de démarreur. Le moteur peut ne pas redémarrer.</p>
	<p>Niveau d'huile moteur bas. Vérifier le niveau d'huile moteur.</p> <ul style="list-style-type: none"> ▣ Si l'avertissement Niveau d'huile moteur bas s'affiche P. 636
	<p>Problème du système de jauge de carburant. Niveau incorrect.</p>
	<p>Niveau carburant bas</p>

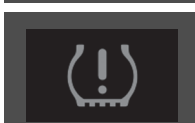
Icône	Message
	Problème du système électronique d'anti-blocage des freins. Les performances de freinage peuvent être réduites.
	Problème du système de freinage. Les performances de freinage peuvent être réduites.
	Problème du système de freinage. Ne pas enfoncer les pédales de frein et d'accélérateur en même temps.
	Problème du système de freinage. Les performances de freinage peuvent être réduites.
	Problème du système de frein de stationnement électrique. Frein de stationnement non disponible.
	Problème du système d'assistance à la stabilité du véhicule. La traction et la maniabilité peuvent être réduites.

Icône	Message
	Mode TOUT-TERRAIN : Stabilité réduite
	Mode SABLE : Stabilité réduite
	Initialisation des systèmes... Continuer à rouler.
	Problème de l'assistance au démarrage en côte. Le véhicule peut se déplacer lorsque le frein est desserré.
	Problème du système de maintien du frein. Serrer le frein une fois à l'arrêt.
	Blocage de frein désactivé. Appuyez sur la pédale de frein.
	Pour desserrer le frein de stationnement: frein + appuyer



Icône	Message
	Problème du système de soulèvement du capot
	Problème du système de direction assistée électrique. Direction assistée réduite. Problème du système de direction assistée électrique. Pas de direction assistée. Ne roulez pas.
	Faible niveau d'attention du conducteur. Faites une pause
	Problème de la surveillance de vigilance du conducteur
	Problème du système de commande d'éclairage automatique. Commandes manuelles disponibles.
	Problème du système d'éclairage. Les performances des phares peuvent être réduites.

Icône	Message
	Problème des feux de route automatiques. Commandes manuelles disponibles.
	Télécommande sans clé non détectée
	Remplacer la pile de la télécommande sans clé ☒ Remplacement de la pile de la télécommande P. 582
	Problème du système d'accès intelligent
	Problème du système de surveillance de la pression des pneus
	Pression des pneus basse. Vérifiez tous les pneus et initialisez le système d'alerte de crevaison dans réglages du véh.

Icône	Message
	Problème du système de régulateur de vitesse adaptatif
	Problème du système de freinage automatique d'urgence
	Problème de l'assistance de maintien sur voie de circulation
	Problème du système de maintien dans la voie
	Problème du système d'amortissement adaptatif
	Maintenance à venir ► Système de rappel d'entretien* P. 531

Icône	Message
	Entretien requis maintenant ► Système de rappel d'entretien* P. 531
	Entretien dépassé ► Système de rappel d'entretien* P. 531
	Enfoncer complètement la pédale d'embrayage
	Passer au point mort
	Problème du système d'arrêt automatique au ralenti

* Non disponible sur tous les modèles

Icône	Message
	<p>Modèles avec système de surveillance de l'angle mort (BSI) Problème du système de surveillance de l'angle mort</p>
	<p>Modèles avec système de surveillance de l'angle mort (BSI) Information d'angle mort non disponible</p>
	<p>Vérifier le système de charge</p>



■ Icônes vertes

Icône	Message
	<p>Système de maintien des freins en veille</p>

■ **Autres icônes**

Icône	Message
	Température extérieure basse. Chaussée potentiellement verglacée.
	Impossible de régler le régulateur : Pédale de frein enfoncée
	Impossible de régler le régulateur : La pédale d'embrayage est enfoncée
	Régulateur annulé : La pédale d'embrayage a été enfoncée trop longtemps
	Système de maintien des frein éteint
	Pour activer le maintien du frein : Ceinture + presser



Icône	Message
	Pour désactiver le maintien du frein : frein + appuyer
	Boucler la ceinture
	Faible niveau d'attention du conducteur

Icône	Message
	Impossible de régler le régulateur : Vitesse trop élevée
	Impossible de régler le régulateur : Vitesse trop faible
	Régulateur annulé : Vitesse trop élevée
	Régulateur annulé : Vitesse trop faible
	Impossible de régler le régulateur : Système non disponible
	Régulateur annulé : Système non disponible
	Le régulateur va être désactivé
	Impossible de régler le régulateur : Trop proche du véhicule devant
	Régulateur annulé : Trop proche du véhicule devant
	Régulateur annulé : Perte de traction

Icône	Message
	Appuyer sur le commutateur pour utiliser
	Appuyer sur le commutateur pour utiliser l'ACC
	Assist maintien voie ne fonctionne pas
	Certains systèmes d'aide à la conduite ne peuvent pas fonctionner : Température de la caméra trop élevée
	Certains systèmes d'assistance à la conduite ne fonctionnent pas : Visibilité faible ou nettoyer pare-brise.
	Maintien dans la voie activé

Icône	Message
	Des systèmes d'assistance à la conduite sont disponibles
	Modèle à conduite à droite Pour démarrer le moteur : Enfoncer la pédale de frein + embrayage + appuyer
	Pour démarrer le moteur : Embrayage + Appuyer Pour continuer à rouler : Enfoncer la pédale d'embrayage et appuyer sur le commutateur
	Pour déverrouiller le volant : appuyer + tourner
	Mode accessoire Modèle à conduite à droite Relâcher complètement la pédale embrayage + appuyer

Icône	Message
	Pour démarrer, appuyez sur le bouton du démarreur avec le symbole corresp., sur le côté de la clé ▣ Si la pile de la télécommande d'accès sans clé est faible P. 623
	Appuyer sur le bouton deux fois ou le maintenir enfoncé provoquera la coupure de l'allumage et une perte de puissance
	Enfoncer complètement la pédale d'embrayage
	Arrêt automatique au ralenti non disponible
	Arrêt automatique au ralenti interrompu : Redémarrage du moteur
	Arrêt automatique au ralenti non disponible : Préchauffage ou charge du système

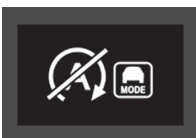
Icône	Message
	Arrêt automatique au ralenti non disponible : Régler la climatisation sur activé
	Arrêt automatique au ralenti non disponible : Température du moteur hors plage
	Arrêt automatique au ralenti non disponible : Basculer le mode de conduite sur activé

Jauges

Les jauges incluent le compteur de vitesse, la jauge de carburant et d'autres témoins correspondants. Ces différentes informations s'affichent lorsque le mode d'alimentation est sur ACTIVE.

■ Compteur de vitesse

Affiche la vitesse en km/h ou en mph.

■ Jauge de carburant

Indique la quantité de carburant encore présente dans le réservoir de carburant.

■ Tachymètre

Indique le nombre de tours moteur par minute.

» Compteur de vitesse

Le compteur de vitesse et les mesures affichées peuvent être réglés pour afficher les valeurs en km/h ou en mph.

- **Unités vitesse/distance** P. 155
- **Fonctions personnalisées** P. 297

» Jauge de carburant

REMARQUE

Faire le plein lorsque l'indication se rapproche de **0**.
Le manque de carburant peut provoquer des ratés et endommager le convertisseur catalytique.

La quantité de carburant effectivement restante peut ne pas être conforme à l'indication de la jauge de carburant.

» Tachymètre

L'alarme de montée de rapport retentit lorsque la valeur du compte-tours s'approche de la zone rouge. Vous pouvez activer et désactiver la fonction d'alarme de montée de rapport.

- **Fonctions personnalisées** P. 297

■ Jauge de température

Affiche la température du liquide de refroidissement moteur.

■ Température extérieure

Indique la température extérieure en degrés Celsius.

Si la température extérieure est inférieure à 3 °C au moment où le mode d'alimentation est activé, le message  **Température extérieure basse** s'affiche sur l'interface d'information du conducteur.

■ Correction du cadran de température extérieure

Corriger l'indication de température de ± 3 °C maximum si elle semble incorrecte.

» Jauge de température

REMARQUE

Le moteur risque d'être gravement endommagé si le véhicule est conduit alors que l'aiguille de la jauge de température se trouve dans la zone supérieure. S'arrêter dans un endroit sûr sur le bord de la route et laisser la température du moteur revenir à sa valeur normale de fonctionnement.

» **Surchauffe** P. 628

» Température extérieure

Le capteur de température se trouve dans le pare-chocs avant. La chaleur dégagée par la chaussée ainsi que l'échappement peuvent affecter l'indication de température lorsque la vitesse du véhicule est inférieure à 30 km/h.

Il peut parfois s'écouler plusieurs minutes avant que l'affichage soit mis à jour après stabilisation de l'indication de température.

» Correction du cadran de température extérieure

L'indication de température peut être réglée.

» **Fonctions personnalisées** P. 297

■ Système de reconnaissance des panneaux de signalisation

affiche certains panneaux de signalisation détectés lors de la conduite.

Le symbole de panneau clignote lorsque la vitesse maximale du panneau de signalisation détecté est dépassée.

☒ **Système de reconnaissance des panneaux de signalisation** P. 487



■ Mode actuel de l'ACC avec le système d'assistance au maintien dans la voie de circulation

Affiche le mode actuel de l'ACC avec le système d'assistance au maintien dans la voie de circulation.

- Régulateur de vitesse adaptatif (ACC) P. 457
- Système d'assistance au maintien dans la voie de circulation (LKAS) P. 475

▣ Mode actuel de l'ACC avec le système d'assistance au maintien dans la voie de circulation

Si le visuel de la jauge est réglé sur **Rond** ou **Barre**, lors du réglage de la vitesse de l'ACC, un repère de vitesse réglée s'affiche sur le compteur de vitesse.



① Vitesse réglée

■ Indicateurs de régime

S'allume de l'extérieur au centre en fonction du régime moteur.

■ Informations sur le véhicule

Lors de l'utilisation de la jauge **+R**, les informations suivantes sur le véhicule peuvent être affichées.

📄 **Honda LogR** P. 341

- **Temp. eau**
- **Temp. huile**
- **Pression d'huile**
- **Temp. air ext.**
- **Temp. air d'adm.**
- **Pression suralim.**
- **Angle braquage**
- **Pos. péd. accél.**
- **Pression freinage**
- **Pos. péd. embrayage**
- **Taux de lacet**
- **Pression atmos.**

📄 Indicateurs de régime

Il est possible d'activer et de désactiver les indicateurs de régime.

📄 **Fonctions personnalisées** P. 297

📄 Informations sur le véhicule

Vous pouvez sélectionner et afficher jusqu'à six éléments à la fois.

📄 **Honda LogR** P. 341

Vous pouvez définir une limite pour **Temp. d'eau** et **Temp. d'huile**. Lorsque la limite est atteinte, l'affichage devient orange.

📄 **Honda LogR** P. 341

Lorsque l'ACC ou le système d'assistance au maintien dans la voie de circulation est activé, les informations sur le véhicule ne s'affichent pas.

Zone gauche de l'interface d'information du conducteur

Affiche le mode actuel pour les informations audio et téléphoniques, etc.

- **Commandes audio à distance** P. 246
- **Système de téléphone mains libres** P. 312

■ Horloge

Affiche l'horloge.

⌚ Horloge

Il est possible de régler l'heure manuellement et de modifier l'affichage de l'horloge pour afficher le format 12 heures ou 24 heures.

- **Horloge** P. 160

Permet de choisir si l'horloge s'affiche sur l'interface d'information du conducteur.

- **Personnaliser l'affichage** P. 156

■ Chronomètre

Mesure le temps de passage et affiche les temps mesurés précédemment et le temps de passage le plus rapide.

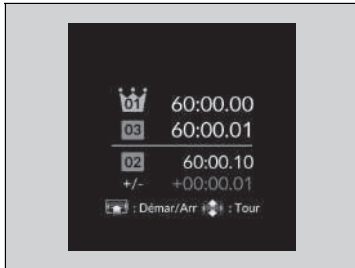

■ Mesure du temps de passage

1. Modifier le contenu de l'affichage dans la zone de gauche par **Chronomètre**.
 - Sélectionner le contenu de l'affichage dans la zone de gauche P. 138
2. Appuyer sur la molette de sélection gauche pour afficher l'écran de menu du chronomètre.
3. Sélectionner **Temps au tour** et appuyer sur la molette gauche de sélection pour afficher l'écran de mesure du temps au tour.
4. Appuyer sur la molette de sélection gauche pour commencer la mesure.
5. Appuyer sur la molette de sélection gauche pour arrêter la mesure.
 - Pour mesurer le temps par passage, tourner la molette de sélection gauche à la fin de chaque passage.
 - Pour revenir à l'écran de menu du chronomètre, appuyer sur la molette de sélection gauche et la maintenir enfoncée.

⌘ Chronomètre

Utiliser cette fonction de mesure uniquement dans des conditions ne présentant aucun risque.

Le temps au tour est compris entre 00:00,00 et 99:59,99.

Il est possible de mémoriser 20 temps de passage maximum à chaque fois.

Lors de la mesure du temps au tour avec Honda LogR, les temps sont affichés sur l'interface d'information du conducteur.

➤ **Honda LogR** P. 341

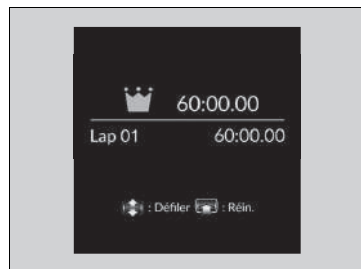

■ Contrôler/Effacer l'historique

Pour contrôler ou effacer l'historique, sélectionner **Historique/Réinitialiser** sur l'écran de menu du chronomètre et appuyer sur la molette de sélection gauche.

- Pour faire défiler les temps de passage, tourner la molette de sélection gauche.
- Pour effacer l'historique, appuyer sur la molette de sélection gauche de l'écran d'historique du chronomètre lorsque le temps de passage n'est pas mesuré, puis sélectionner et appuyer sur **Réinitialiser**.
- Pour revenir à l'écran de menu du chronomètre, appuyer sur la molette de sélection gauche et la maintenir enfoncée.

■ Personnaliser l'affichage

■ Configurer la source audio dans la zone gauche

Il est possible de choisir les sources à afficher sur l'écran de la source audio.

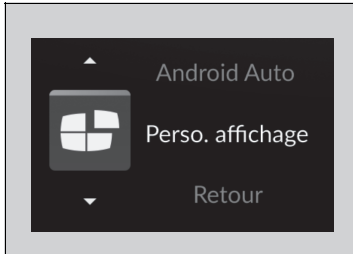

1. Tourner la molette de sélection gauche jusqu'à ce que **Perso. affichage** soit sélectionné, puis appuyer dessus.

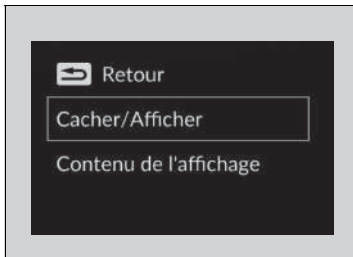

2. Tourner la molette de sélection gauche pour sélectionner **Cacher/Afficher**, puis appuyer dessus.

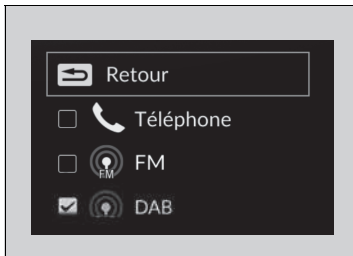

3. Tourner la molette de sélection gauche pour faire défiler les sources audio, puis appuyer dessus pour les sélectionner ou les désélectionner.

► Personnaliser l'affichage

Lors de la personnalisation des réglages, appliquer le frein de stationnement.

■ Sélectionner le contenu de l'affichage dans la zone de gauche

Le contenu de l'affichage dans la zone de gauche peut être modifié. Sélectionner **Audio & horloge**, **Chronomètre** ou **OFF**.

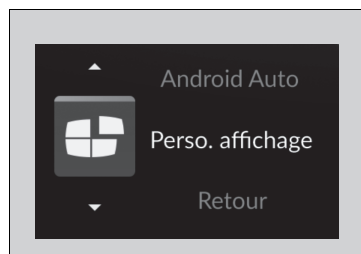

1. Tourner la molette de sélection gauche jusqu'à ce que **Perso. affichage** soit sélectionné, puis appuyer dessus.

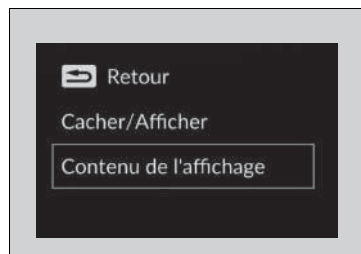

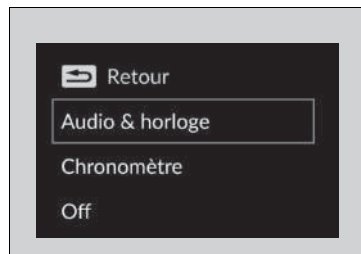

2. Tourner la molette de sélection gauche pour sélectionner **Contenu de l'affichage**, puis appuyer sur la molette de sélection gauche.



3. Tourner la molette de sélection gauche pour sélectionner le contenu souhaité, puis appuyer dessus.

Zone droite de l'interface d'information du conducteur

L'interface d'information du conducteur affiche des informations telles que la valeur estimée de la distance pouvant être parcourue et l'économie de carburant du véhicule. Elle affiche en outre des messages importants tels que des avertissements ou d'autres informations utiles. Lorsqu'un message d'avertissement s'affiche, vérifiez le message et contactez un concessionnaire pour faire inspecter le véhicule si nécessaire. Se reporter aux pages ci-dessous si le message  **Pression d'huile moteur basse**,  **Température du moteur trop élevée** ou  **Niveau d'huile moteur bas** s'affiche.

- Si l'avertissement **Pression d'huile moteur basse** s'affiche P. 630
- **Surchauffe** P. 628
- Si l'avertissement **Niveau d'huile moteur bas** s'affiche P. 636

Basculement de l'affichage

Tourner la molette de sélection droite pour afficher différents types de contenu.

▣ Basculement de l'affichage

Il est possible d'ajouter ou de supprimer le contenu du compteur.

- **Personnaliser l'affichage** P. 156

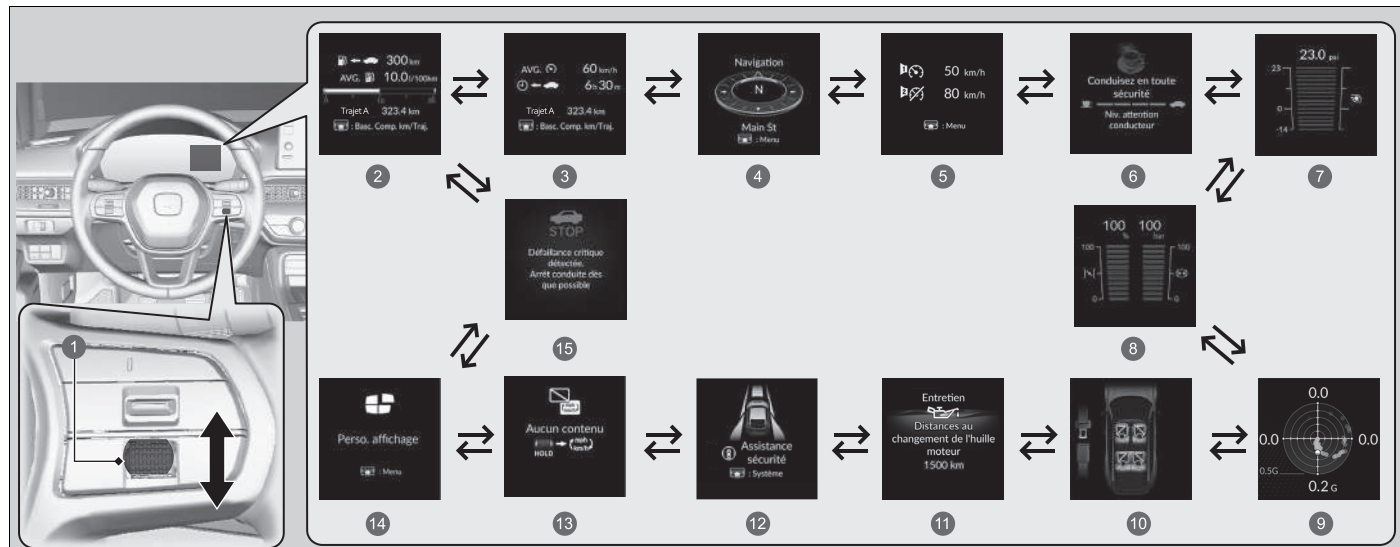

- 1 Molette de sélection droite
- 2 Autonomie/Carburant/Odomètre/Totaliseur partiel P. 141
- 3 Vitesse/Temps/Odomètre/Totaliseur partiel P. 143
- 4 Navigation/Boussole P. 144
- 5 Alarme de vitesse P. 145
- 6 Moniteur attention conducteur P. 146
- 7 Jauge turbocompresseur P. 150
- 8 Compteur de pression de freinage/de position d'accélérateur P. 151

- 9 Compteur G P. 152
- 10 Ceintures de sécurité P. 153
- 11 Entretien P. 153
- 12 Assistance de sécurité P. 154
- 13 Aucune modification de contenu/d'unité P. 155
- 14 Perso. affichage P. 156
- 15 Messages d'avertissement P. 157

■ Autonomie/Carburant/Odomètre/Totaliseur partiel

Appuyer sur la molette de sélection droite pour passer du totaliseur partiel A au totaliseur partiel B et à l'odomètre.

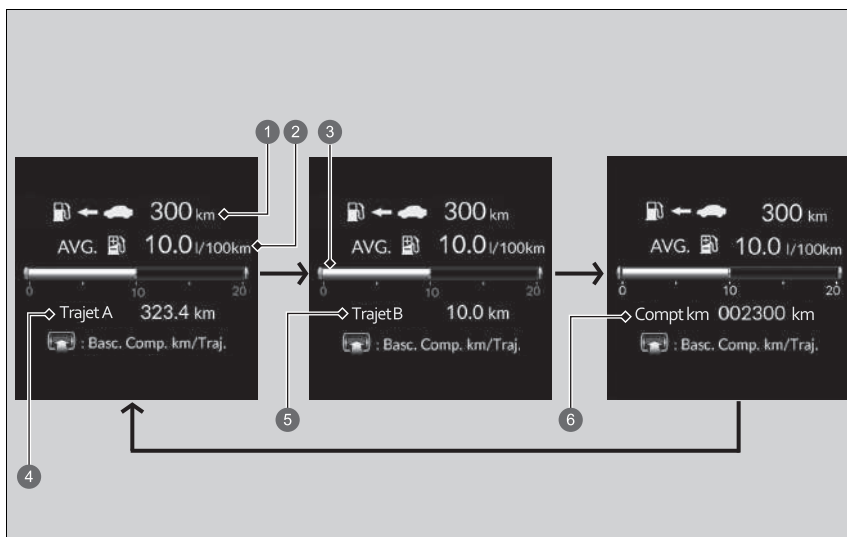

- ① Plage
- ② Consommation moyenne carburant
- ③ Consommation instantanée de carburant
- ④ Totaliseur partiel A
- ⑤ Totaliseur partiel B
- ⑥ Odomètre

■ Odomètre

Indique le nombre total de kilomètres ou de miles accumulés par le véhicule.

■ Totaliseur partiel

Indique le nombre total de kilomètres ou de miles parcourus par le véhicule depuis la dernière remise à zéro. Les compteurs A et B peuvent être utilisés pour mesurer deux trajets indépendants.

Mise à zéro d'un totaliseur partiel

Pour réinitialiser le totaliseur partiel, l'afficher, appuyer sur la molette de sélection droite et la maintenir enfoncée, puis sélectionner **Réinitialiser**.

- Le totaliseur partiel est remis à zéro et affiche 0.0.

■ Plage

Indique la distance estimée qu'il est possible de parcourir avec le carburant restant. Cette estimation de la distance est basée sur l'économie de carburant actuelle du véhicule.

■ Consommation moyenne de carburant

Indique l'économie moyenne de carburant calculée pour chaque totaliseur partiel en l/100 km. L'affichage est régulièrement mis à jour. Lorsqu'un totaliseur partiel est remis à zéro, la consommation moyenne de carburant l'est également.

■ Consommation de carburant instantanée

Indique la consommation de carburant instantanée sous forme de graphiques à barres en l/100 km.

»» Plage

L'autonomie affichée est uniquement une estimation et peut différer de la distance réelle que peut parcourir le véhicule.

»» Consommation moyenne de carburant

Il est possible de modifier l'échéance de réinitialisation de la consommation de carburant moyenne.

- » **Fonctions personnalisées** P. 297

■ Vitesse/Temps/Odomètre/Totalisateur partiel

Appuyer sur la molette de sélection droite pour passer du totaliseur partiel A au totaliseur partiel B et à l'odomètre.

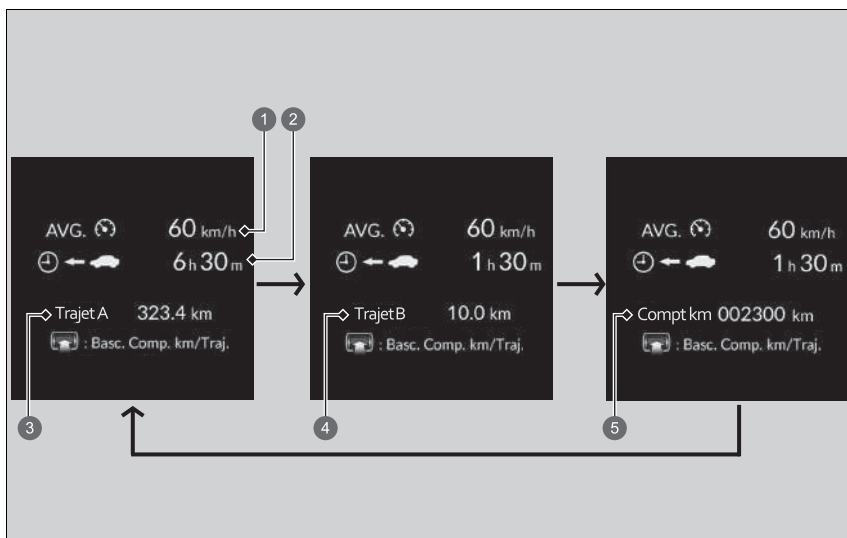

- ❶ Vitesse moyenne
- ❷ Temps écoulé
- ❸ Totaliseur partiel A
- ❹ Totaliseur partiel B
- ❺ Odomètre

■ Odomètre

➤ Odomètre P. 142

■ Totaliseur partiel

➤ Totaliseur partiel P. 142

■ Vitesse moyenne

Indique la vitesse moyenne en km/h depuis la réinitialisation du Trajet A ou B.

■ Temps écoulé

Indique le temps écoulé depuis la réinitialisation du Trajet A ou B.

■ Navigation

■ Boussole

Affiche l'écran de la boussole.

■ Détail des changements de direction

Lorsque le guidage de la conduite est fourni par le système de navigation*, par Android Auto ou par Apple CarPlay, le détail des changements de direction jusqu'à destination s'affiche.

➤ **Se reporter au manuel du système de navigation**

➤ **Android Auto™** P. 293

➤ **Apple CarPlay** P. 289

➤ Vitesse moyenne

Il est possible de modifier l'échéance de réinitialisation de la vitesse moyenne.

➤ **Fonctions personnalisées** P. 297

➤ Temps écoulé

Il est possible de modifier l'échéance de réinitialisation du temps écoulé.

➤ **Fonctions personnalisées** P. 297

➤ Navigation

Il est possible de sélectionner l'activation ou la désactivation de l'affichage des changements de direction pendant le guidage.

➤ **Fonctions personnalisées** P. 297

Modèles avec système de navigation

Lorsque la boussole ou le détail des changements de direction s'affichent, il est possible de contrôler certaines fonctions du système de navigation sur l'interface d'information du conducteur en appuyant la molette de sélection droite.

➤ **Se reporter au manuel du système de navigation**

Les détails des changements de direction peuvent ne pas être disponibles pour toutes les applications.

■ Alarme de vitesse

Active l'alarme de vitesse et modifie le réglage de l'alarme de vitesse.

Appuyer sur la molette de sélection droite pour afficher l'écran de réglage, puis la faire tourner. Le réglage de l'alarme de vitesse change comme suit :

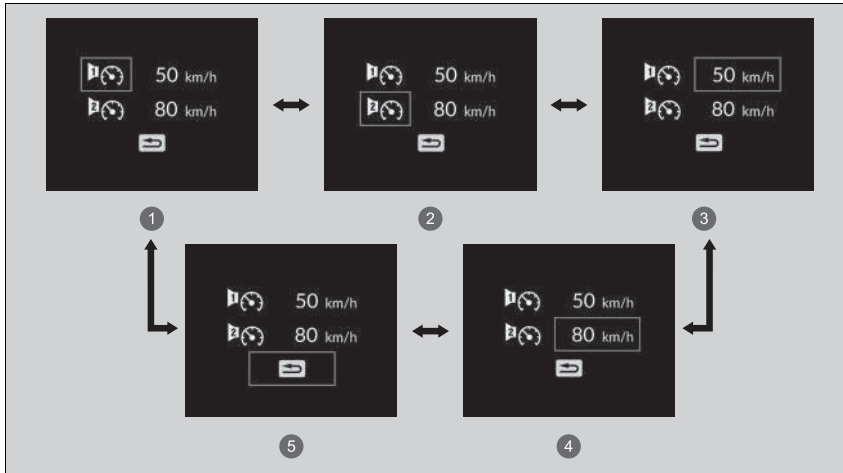

- ① Alarme de vitesse 1 activée/désactivée*1
- ② Alarme de vitesse 2 activée/désactivée*1
- ③ Alarme de vitesse 1 Réglage vitesse (50 km/h*1)
- ④ Alarme de vitesse 2 Réglage vitesse (80 km/h*1)
- ⑤ Retour

*1 : réglage par défaut

■ Moniteur attention conducteur

Le moniteur attention conducteur analyse les commandes de direction pour déterminer si le véhicule est conduit d'une manière semblable à une conduite inattentive ou en état de somnolence. S'il détermine que le véhicule est conduit d'une telle manière, il affiche le degré d'attention du conducteur dans l'interface d'information du conducteur.

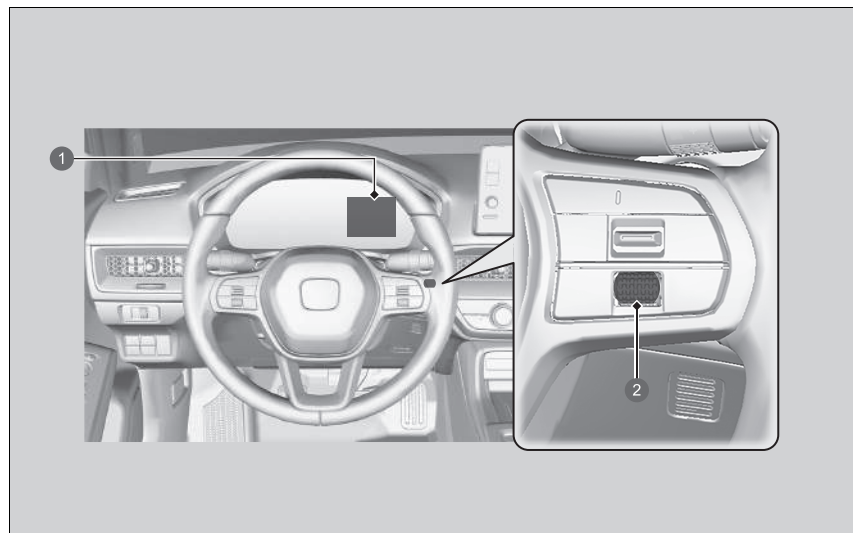

- 1 Interface d'information du conducteur
- 2 Molette de sélection droite

▣ Moniteur attention conducteur

Le moniteur attention conducteur ne peut pas toujours détecter si le conducteur est fatigué ou inattentif. Indépendamment de la rétroaction du système, en cas de fatigue, le conducteur doit s'arrêter dans un endroit sûr et se reposer aussi longtemps que nécessaire.

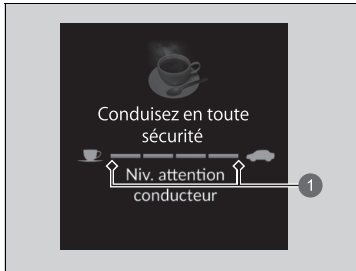

1 Niveau

Lorsque l'option Moniteur attention conducteur est sélectionnée sur l'interface d'information du conducteur, des barres s'allument en blanc pour indiquer le degré d'attention du conducteur.

➤ **Basculement de l'affichage** P. 139



Si deux barres s'allument, le message **Niv attention conducteur bas** s'affiche.



Si le nombre de barres chute à un, un signal sonore retentit, le volant se met à vibrer et la tasse à café devient orange pour avertir le conducteur qu'il a besoin de faire une pause car son niveau d'attention est trop bas.

Si la tasse à café s'allume en orange, s'arrêter dans un endroit sûr et se reposer aussi longtemps que nécessaire.

Le témoin de tasse à café orange disparaît lorsque la molette de sélection droite est actionnée ou lorsque le système a déterminé que le conducteur conduit normalement.

Si le conducteur ne fait pas de pause et que le moniteur continue de détecter que le conducteur est très fatigué, la tasse à café s'allume en orange à nouveau après environ 15 minutes, accompagnée par un signal sonore et des vibrations du volant. Les avertissements ne s'affichent pas lorsque le temps de trajet est de 30 minutes ou moins.

■ **Le moniteur attention conducteur se réinitialise dans les cas suivants :**

- Le moteur est coupé.
- Le conducteur détache sa ceinture de sécurité et ouvre la porte alors que le véhicule est à l'arrêt.

■ **Pour que le moniteur attention conducteur fonctionne :**

- Le véhicule doit se déplacer à une vitesse supérieure à 40 km/h.
- L'indicateur de système de direction assistée électrique (EPS) doit être éteint.

■ **En fonction des conditions de conduite ou d'autres facteurs, le moniteur attention conducteur peut ne pas fonctionner dans les circonstances suivantes :**

- La fonction d'assistance de direction du système d'assistance au maintien dans la voie de circulation (LKAS) est active.

☒ **Système d'assistance au maintien dans la voie de circulation (LKAS)** P. 475

- La route est en mauvais état, par exemple la surface est accidentée ou n'a pas de revêtement.
- Il y a du vent.
- Le conducteur semble avoir une conduite assurée, par exemple en changeant de voie ou en accélérant régulièrement.

■ **Personnalisation**

Il est possible de modifier les paramètres du moniteur attention conducteur. Sélectionner

Alerte tactile et audible, Alerte tactile uniquement ou **OFF**.

☒ **Fonctions personnalisées** P. 297

Alerte tactile et audible est sélectionné à chaque fois que vous activez le mode d'alimentation, même si les paramètres du système de surveillance de l'attention du conducteur ont été modifiés la dernière fois que le véhicule a été conduit.

☒ Pour que le moniteur attention conducteur fonctionne :

Les barres de l'interface d'information du conducteur restent grisées, sauf si le système de surveillance de l'attention du conducteur est actif.

■ Jauge turbocompresseur

Lorsque le turbocompresseur suralimente le moteur, cette jauge indique que la pression de suralimentation augmente.

■ Compteur de pression de freinage/de position d'accélérateur

Modèle à conduite à gauche

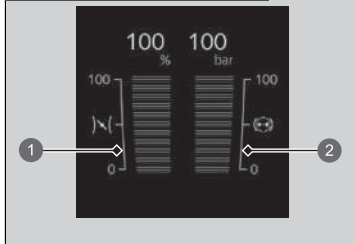

■ Compteur de position de l'accélérateur

Affiche la position de l'accélérateur en degrés de pourcentage.

■ Compteur de pression de freinage

Affiche la pression de freinage en bars*1 ou psi*2 lorsque le frein est actionné.

- ① Compteur de position de l'accélérateur
- ② Compteur de pression de freinage

Modèle à conduite à droite

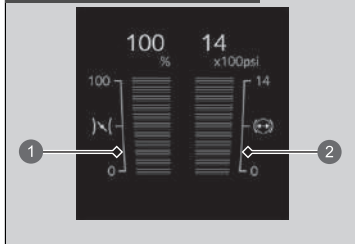

- ① Compteur de position de l'accélérateur
- ② Compteur de pression de freinage

*1 : modèle à conduite à gauche

*2 : modèle à conduite à droite

■ Compteur G

Affiche la puissance (G) et le sens de la charge qui est appliquée sur le véhicule pendant la conduite.

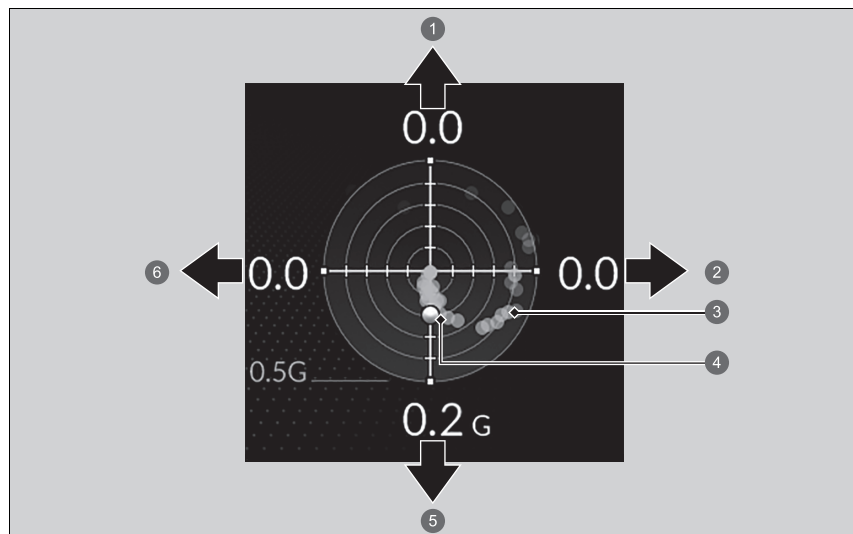

- ① Lors de la décélération en marche avant/Lors de l'accélération en marche arrière
- ② En tournant à gauche
- ③ Forces latérales des trois dernières secondes (blanc)
- ④ Force latérale en temps réel (jaune)
- ⑤ Lors de l'accélération en marche avant/Lors de la décélération en marche arrière
- ⑥ En tournant à droite

☒ Compteur G

Vous pouvez modifier la puissance maximale affichée (G).

☒ **Honda LogR** P. 341

■ Ceintures de sécurité

S'affiche, dans certains cas, lorsque les ceintures de sécurité sont bouclées ou débouclées.

🔊 **Rappel de ceinture de sécurité** P. 42

■ Entretien

Affiche le système de rappel d'entretien.

🔊 **Système de rappel d'entretien** * P. 531

■ Assistance de sécurité

Indique l'état du système de détection du changement de voie, du CMBS et du système de surveillance de l'angle mort*, par exemple Activé, Désactivé ou Echec, par couleur et par lettres.

Les couleurs suivantes indiquent l'état de l'un des systèmes mentionnés ci-dessus :

- Vert : le système est activé.
- Gris : le système est désactivé.
- Orange : le système présente une anomalie.



- ① Zone d'informations pour le CMBS
- ② Zone d'informations pour le système de maintien dans la voie
- ③ Zone d'informations du système de surveillance de l'angle mort*
- ④ Icône du système de maintien dans la voie et informations d'état
- ⑤ Icône et informations d'état du système de surveillance de l'angle mort*
- ⑥ Icône du système CBMS et informations d'état

▣ Assistance de sécurité

Si un système est indiqué par la couleur orange, faire vérifier le véhicule par un concessionnaire immédiatement.

Pour activer ou désactiver chaque système, commencer par appuyer sur la molette de sélection droite pour basculer entre les écrans. L'écran suivant permet de sélectionner le système à activer ou désactiver.

- ▣ **Activation et désactivation du système de maintien dans la voie** P. 452
- ▣ **Activation et désactivation du système CMBS** P. 438
- ▣ **Activation et désactivation du système de surveillance de l'angle mort (BSI)** P. 427

Il est également possible de vérifier l'état de chaque fonction par la couleur du témoin.

- ▣ **Témoin du système de freinage automatique d'urgence (CMBS) (orange)** P. 113
- ▣ **Témoin du système de freinage automatique d'urgence (CMBS) (gris)** P. 113
- ▣ **Témoin de détection du changement de voie (orange)** P. 113
- ▣ **Témoin de détection du changement de voie (gris)** P. 113
- ▣ **Témoin de désactivation automatique de l'assistance du système de détection du changement de voie** P. 113
- ▣ **Témoin d'assistance de sécurité (orange)** P. 114
- ▣ **Témoin d'assistance de sécurité (vert/gris)** P. 116

■ Unités vitesse/distance



Permet d'afficher une autre unité sur l'interface d'information du conducteur et de régler les mesures affichées pour les lire en km et km/h ou en miles et mph.

Appuyer sur la molette de sélection droite et la maintenir enfoncée lors de la sélection de l'option **Aucun contenu** sur l'interface d'information du conducteur. Chaque fois que cette manipulation est effectuée, l'unité passe de km et km/h à miles et mph ou inversement. Après cela, un écran de confirmation s'affiche pendant quelques secondes.

■ Personnaliser l'affichage

■ Organiser le contenu de la zone droite

Il est possible de choisir les contenus à afficher dans la zone droite.

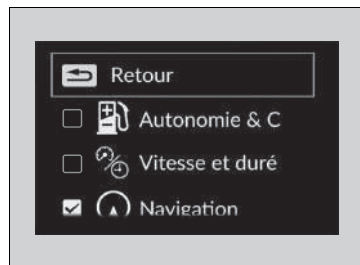
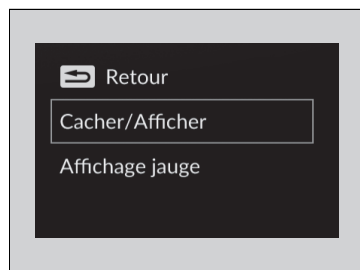

1. Appuyer sur la molette de sélection droite et la maintenir enfoncée lors de la sélection de **Perso. affichage** sur l'interface d'information du conducteur.
2. Tourner la molette de sélection droite pour sélectionner **Cacher/Afficher**, puis appuyer dessus.
3. Tourner la molette de sélection droite pour faire défiler les contenus, puis appuyer dessus pour les sélectionner ou les désélectionner.

⌘ Organiser le contenu de la zone droite

Les contenus grisés ne peuvent pas être supprimés de la zone droite.

Lors de la personnalisation des réglages, appliquer le frein de stationnement.

■ Modifier le visuel de la jauge

Il est possible de modifier un visuel de jauge circulaire ou à barres.

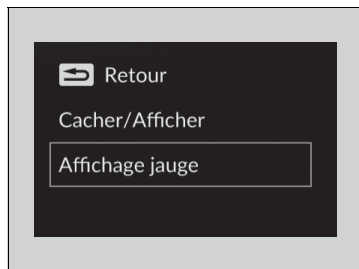

1. Appuyer sur la molette de sélection droite et la maintenir enfoncée lors de la sélection de **Perso. affichage** sur l'interface d'information du conducteur.
2. Tourner la molette de sélection droite pour sélectionner **Affichage jauge**, puis appuyer dessus.
3. Tourner la molette de sélection droite jusqu'aux paramètres souhaités, puis appuyer dessus.

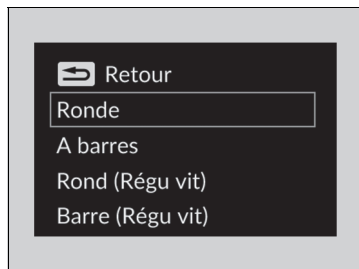

■ Avertissements

Il est possible de vérifier la présence de messages d'avertissement actifs.

- **Messages d'avertissement et d'information de l'interface d'information du conducteur** P. 117

⌘ Modifier le visuel de la jauge

Lors de l'utilisation de la jauge **circulaire (régulateur de vitesse)** ou **à barres (régulateur de vitesse)**, un affichage simplifié est utilisé lorsque le régulateur de vitesse adaptatif est activé.

Le visuel de la jauge **+R** ne peut pas être modifié.

⌘ Avertissements

En présence de plusieurs avertissements ou informations, tourner la molette de sélection droite pour afficher d'autres avertissements.

Commandes

Ce chapitre explique comment utiliser les diverses commandes nécessaires à la conduite.

Horloge	160
Verrouillage et déverrouillage des portes	
Clé	161
Signal de la télécommande d'accès sans clé trop faible	163
Verrouillage/déverrouillage des portes de l'extérieur	164
Verrouillage/déverrouillage des portes de l'intérieur	170
Verrouillage de porte avec sécurité enfants	172
Hayon	173
Système de sécurité	176
Vitres	183

Utilisation des commutateurs autour du volant	
Touche ENGINE START/STOP	185
Éclairage	188
Feux de route automatiques	193
Essuie-glaces et lave-glaces	196
Commande d'intensité lumineuse	199
Touche Désembueur arrière/Rétroviseur chauffant*	200
Réglage du volant	201
Rétroviseurs	
Rétroviseur intérieur	202
Rétroviseurs extérieurs électriques	204

Sièges	205
Équipement de confort intérieur	
Éclairage intérieur	212
Équipements de rangement	213
Autres équipements de confort intérieur	221
Système de chauffage*	225
Système de commande de la climatisation*	231

* Non disponible sur tous les modèles

Réglage de l'horloge

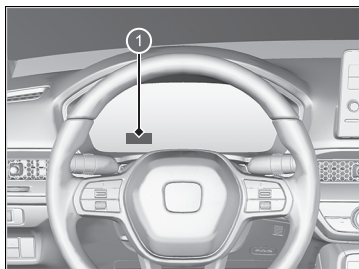

1 Horloge

Il est possible de régler l'heure manuellement ou de modifier l'affichage de l'horloge pour afficher le format 12 heures ou 24 heures sur l'écran Audio/Informations.

➤ **Fonctions personnalisées** P. 297

⌘ Réglage de l'horloge

L'horloge est automatiquement mise à jour par l'intermédiaire du système audio.

L'horloge dans le tableau de bord change également lorsque l'horloge de l'écran Audio/Informations est réglée.

Clé

Ce véhicule est livré avec la clé suivante :

Télécommande d'accès sans clé



Utiliser les clés pour démarrer et arrêter le moteur, ainsi que pour verrouiller et déverrouiller toutes les portes, le coffre et la trappe à carburant.

Clé

Toutes les clés sont équipées d'un système d'immobilisation. Le système d'immobilisation permet de protéger le véhicule contre le vol.

☒ Système d'immobilisation P. 176

Suivre les conseils suivants pour éviter tout dommage aux clés :

- Ne pas laisser les clés à la lumière directe du soleil ou dans des endroits où la température ou l'humidité est élevée.
- Ne pas faire tomber les clés, ni poser d'objets lourds dessus.
- Conserver les clés loin des liquides, de la poussière et le sable.
- Ne pas démonter les clés sauf pour remplacer la pile.

Si les circuits de clés sont endommagés, il est possible que le moteur ne puisse pas démarrer et que la télécommande ne fonctionne pas.

Si les clés ne fonctionnent pas correctement, les faire vérifier par un réparateur agréé.

■ Clé intégrée

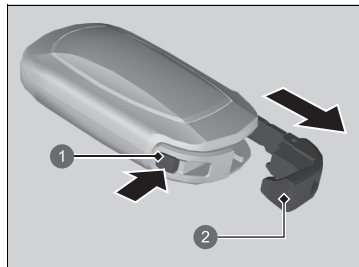

- ① Bouton de déverrouillage
- ② Clé intégrée

La clé intégrée peut être utilisée pour déverrouiller les portes lorsque la pile de la télécommande d'accès sans clé est déchargée et que le déverrouillage centralisé des portes est désactivé. Pour sortir la clé intégrée, appuyer sur le bouton de déverrouillage puis extraire la clé. Pour remettre la clé intégrée, l'enfoncer dans la télécommande jusqu'à ce qu'elle produise un déclic.

■ Etiquette de numéro de clé

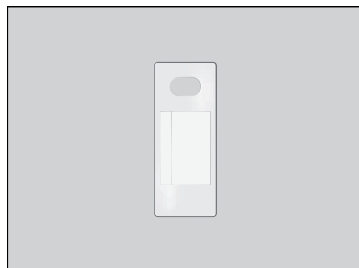

Elle comporte un numéro nécessaire en cas d'achat d'une clé de rechange.

☒ Etiquette de numéro de clé

Conserver l'étiquette de numéro de clé séparément de la clé, dans un endroit sûr, hors du véhicule. Contacter un réparateur agréé pour acheter une clé supplémentaire.

Contacter un réparateur agréé si la clé est perdue et que le moteur ne peut pas être démarré.

Signal de la télécommande d'accès sans clé trop faible

Le véhicule transmet des ondes radio pour localiser la télécommande d'accès sans clé, démarrer le moteur et verrouiller et déverrouiller toutes les portes, le hayon et la trappe à carburant.

Dans les cas suivants, lors du démarrage du moteur, le verrouillage/déverrouillage des portes, du hayon et de la trappe à carburant peut être neutralisé ou son fonctionnement peut être instable :

- Des ondes radio puissantes sont émises par un équipement proche.
- La télécommande d'accès sans clé se trouve à proximité d'un équipement de télécommunication, d'un ordinateur portable, d'un téléphone mobile ou d'un dispositif sans fil.
- Un objet métallique touche ou couvre la télécommande d'accès sans clé.

☒ Signal de la télécommande d'accès sans clé trop faible

La communication entre la télécommande d'accès sans clé et le véhicule décharge la pile de l'accès sans clé.

La pile dure environ deux ans, mais cette durée varie selon la régularité de l'utilisation.

La pile se décharge chaque fois que la télécommande d'accès sans clé reçoit des ondes radio puissantes. Éviter de la placer près d'appareils électriques tels que des téléviseurs et des ordinateurs.

Il est possible de réduire la consommation de la batterie en désactivant la réception des ondes radio. Lorsque les boutons de verrouillage et de déverrouillage sont maintenus simultanément pendant environ trois secondes, la LED clignote deux fois et la réception des ondes radio se désactive.

Après une pression sur un bouton de la télécommande d'accès sans clé, celle-ci commence à recevoir des ondes radio à nouveau.

Verrouillage/déverrouillage des portes de l'extérieur

■ Utilisation du système d'accès sans clé

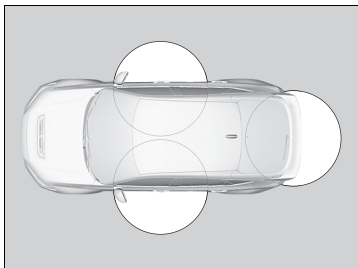

Lorsque l'on porte la télécommande d'accès sans clé sur soi, il est possible de verrouiller/déverrouiller les portes, la trappe à carburant et le hayon.

Les portes, la trappe à carburant et le hayon peuvent être verrouillés/déverrouillés dans un rayon d'environ 80 cm de la poignée extérieure de porte ou du bouton d'ouverture du hayon.

☒ Verrouillage/déverrouillage des portes de l'extérieur

Si le commutateur d'éclairage intérieur est en position d'activation par les portes, l'éclairage intérieur s'allume lors du déverrouillage des portes et du hayon.

Aucune porte ne s'ouvre : l'éclairage s'éteint progressivement au bout de 30 secondes.

Les portes et le hayon se reverrouillent : l'éclairage s'éteint immédiatement.

☒ **Eclairage intérieur** P. 212

☒ Utilisation du système d'accès sans clé

Si aucune porte ni le hayon n'est ouvert(e) dans les 30 secondes suivant le déverrouillage du véhicule via le système d'accès sans clé, alors les portes se reverrouillent automatiquement.

Il est possible de verrouiller ou de déverrouiller les portes à l'aide du système d'accès sans clé uniquement si le mode d'alimentation est sur CONTACT COUPE.

Le système d'accès sans clé ne verrouille pas le véhicule lorsqu'une porte est ouverte.

■ Verrouillage des portes et du hayon

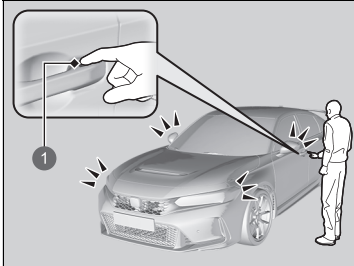

1 Capteur de verrouillage de porte

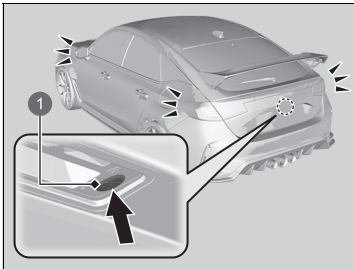

1 Bouton de verrouillage

Toucher le capteur de verrouillage de porte sur la porte avant ou appuyer sur le bouton de verrouillage sur le hayon.

- Certains feux extérieurs clignotent trois fois, toutes les portes et le hayon se verrouillent et le système de sécurité s'arme.

Modèle à conduite à droite

- La fonction de super-verrouillage est activée.

☒ Utilisation du système d'accès sans clé

- Ne jamais laisser la télécommande d'accès sans clé dans le véhicule en sortant du véhicule. L'emporter toujours avec soi.
- Même si le conducteur ne porte pas la télécommande d'accès sans clé sur lui, il reste possible de verrouiller/déverrouiller les portes et le hayon à condition que quelqu'un d'autre se trouvant dans le champ de détection de la télécommande ait celle-ci sur lui.
- La porte peut se déverrouiller si la poignée de porte est couverte d'eau par de fortes pluies ou dans un portique de lavage automatique de voitures si la télécommande d'accès sans clé se trouve dans la portée.
- Si la poignée de porte avant est saisie ou que le capteur de verrouillage de porte est touché avec une main gantée, le capteur de porte peut réagir plus lentement ou ne pas réagir du tout à la demande de déverrouillage ou de verrouillage.
- Après le verrouillage de la porte, vous disposez de deux secondes pendant lesquelles vous pouvez tirer la poignée de la porte pour vérifier que celle-ci est bien verrouillée. S'il fallait déverrouiller la porte immédiatement après le verrouillage, attendre au moins deux secondes avant de tirer la poignée, sinon la porte ne se déverrouillerait pas.
- La porte peut ne pas s'ouvrir si elle est tirée juste après avoir saisi la poignée de porte. Saisir de nouveau la poignée et s'assurer que la porte est déverrouillée avant de tirer la poignée.
- Même dans un rayon de 80 cm, il peut s'avérer impossible de verrouiller/déverrouiller les portes et le hayon avec la télécommande d'accès sans clé si cette dernière se trouve au-dessus ou au-dessous de la poignée extérieure.
- Le système d'accès sans clé peut ne pas fonctionner si la clé est trop près de la porte ou de la vitre de porte.

■ Déverrouillage des portes et du hayon

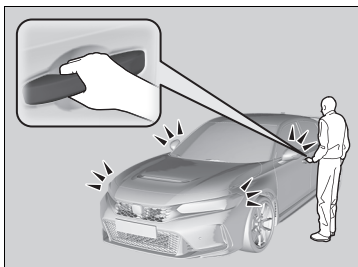

Saisir la poignée de porte conducteur :

- La porte conducteur et la trappe à carburant se déverrouillent.
- Certains éclairages extérieurs clignotent une fois.

Saisir la poignée de porte passager avant :

- Toutes les portes et le hayon se déverrouillent.
- Certains éclairages extérieurs clignotent une fois.

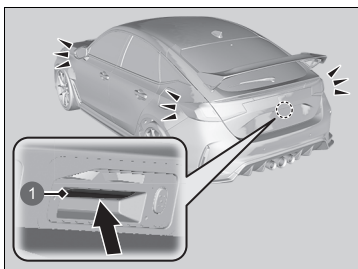

Appuyer sur le bouton d'ouverture du hayon et le maintenir enfoncé.

- Le hayon se déverrouille.
- Certains éclairages extérieurs clignotent une fois.

1 Bouton d'ouverture du hayon

►► Utilisation du système d'accès sans clé

Les réglages de mode clignotement et déverrouillage de porte peuvent être personnalisés à l'aide de l'écran Audio/Informations.

► **Fonctions personnalisées** P. 297

Utilisation de la télécommande

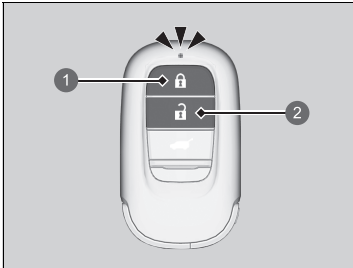

- ① Bouton de verrouillage
- ② Bouton de déverrouillage

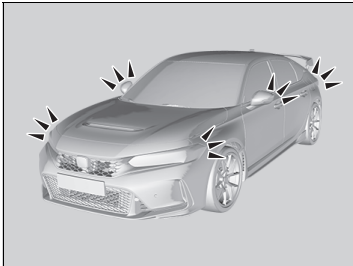

Verrouillage des portes et du hayon

Appuyer sur le bouton de verrouillage.

- Certains feux extérieurs clignotent trois fois, toutes les portes, le hayon et la trappe à carburant se verrouillent et le système de sécurité s'arme.

Modèle à conduite à droite

- La fonction de super-verrouillage est activée.

Déverrouillage des portes et du hayon

Appuyer sur le bouton de déverrouillage.

Une fois :

- Certains feux extérieurs clignotent une fois, et la porte conducteur et la trappe à carburant se déverrouillent.

Deux fois :

- Les portes restantes et le hayon se déverrouillent.

Utilisation de la télécommande

Si aucune porte ni le hayon n'est ouvert(e) dans les 30 secondes suivant le déverrouillage du véhicule via la télécommande, alors les portes et le hayon se verrouillent automatiquement.

Il est possible de verrouiller ou de déverrouiller les portes à l'aide de la télécommande uniquement si le mode d'alimentation est sur CONTACT COUPE.

Modèle à conduite à droite

Les portes ne peuvent pas être verrouillées de l'extérieur lorsque la télécommande d'accès sans clé se trouve à l'intérieur du véhicule ; le signal sonore retentit alors. Pour verrouiller une porte lorsque la télécommande d'accès sans clé se trouve dans le véhicule, effectuer quatre fois l'une des opérations suivantes :

- appuyer sur le bouton de verrouillage de la télécommande d'accès sans clé.
- Tourner la clé dans le barillet pour verrouiller.
- Toucher le capteur de verrouillage de porte de la poignée de porte ou appuyer sur le bouton de verrouillage sur le hayon.

La télécommande utilise des signaux à faible puissance, le cadre environnant peut donc en influencer la portée.

La télécommande ne verrouille pas le véhicule lorsqu'une porte est ouverte.

Si la distance de fonctionnement de la télécommande varie, le niveau de charge de la pile est probablement faible. Si la LED ne s'allume pas lorsqu'une touche est enfoncée, la pile ne fonctionne plus.

Remplacement de la pile de la télécommande P. 582

■ Déverrouillage des portes avec une clé

Si le bouton de déverrouillage de la télécommande ne fonctionne pas, utiliser la clé à la place. La serrure se trouve à l'arrière de la poignée de porte.

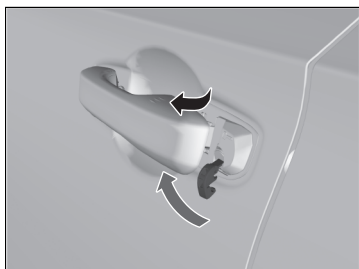

Modèle à conduite à droite

La fonction de super-verrouillage est annulée, puis la porte conducteur est déverrouillée.

» Déverrouillage des portes avec une clé

Lors du déverrouillage, la porte conducteur se déverrouille la première. Le fait de tourner la clé une deuxième fois au bout de quelques secondes ne déverrouille pas toutes les autres portes et le hayon.

Lorsque la porte est déverrouillée à l'aide de la clé et que le système de sécurité est activé, l'alarme se déclenche.

Il est possible de personnaliser le réglage du mode de déverrouillage des portes.

☒ **Fonctions personnalisées** P. 297

Elle peut être verrouillée sans utiliser la télécommande.

☒ **Verrouillage d'une porte sans utiliser de clé** P. 169

■ Verrouillage d'une porte sans utiliser de clé

Si vous n'avez pas la clé sur vous, ou si, pour quelque raison que ce soit, il est impossible de verrouiller une porte à l'aide de la clé, la porte peut être verrouillée sans la clé.

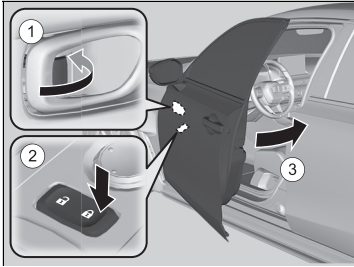

■ Verrouillage de la porte conducteur

Pousser la languette de blocage vers l'avant ① ou pousser l'interrupteur de verrouillage centralisé dans le sens du verrouillage ②, puis tirer et maintenir la poignée extérieure de porte ③. Fermer la porte, puis relâcher la poignée.

■ Verrouillage des portes passager

Pousser la languette de verrouillage vers l'avant et fermer la porte.

■ Système de prévention d'oubli des clés à l'intérieur

Les portes et le hayon ne peuvent pas être verrouillés lorsque la télécommande d'accès sans clé se trouve à l'intérieur du véhicule.

☒ Verrouillage d'une porte sans utiliser de clé

Lorsque la porte conducteur est verrouillée, toutes les autres portes et le hayon sont verrouillés en même temps.

Avant de verrouiller une porte, s'assurer que la clé ne se trouve pas à l'intérieur du véhicule.

Verrouillage/déverrouillage des portes de l'intérieur

■ Utilisation de la languette de verrouillage

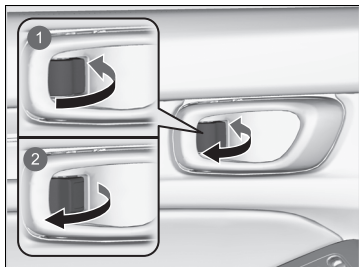

- 1 Verrouillage
- 2 Déverrouillage

■ Verrouillage d'une porte

Pousser la languette de verrouillage vers l'avant.

■ Déverrouillage d'une porte

Tirer la languette de verrouillage vers l'arrière.

☒ Utilisation de la languette de verrouillage

Lorsque la porte est verrouillée à l'aide de la languette de blocage se trouvant sur la porte conducteur, toutes les autres portes et le hayon sont verrouillés en même temps. Lorsque la porte est déverrouillée à l'aide de la languette de verrouillage de la porte conducteur, seule la porte conducteur est déverrouillée.

■ Déverrouillage à l'aide de la poignée intérieure de porte avant

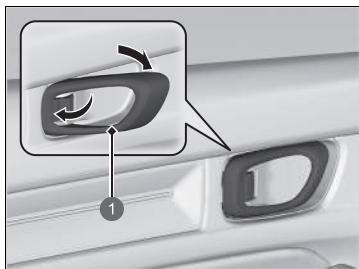

- 1 Poignée intérieure

Tirer la poignée intérieure de porte avant.

- Une seule manœuvre déverrouille et ouvre la porte.

☒ Déverrouillage à l'aide de la poignée intérieure de porte avant

Les poignées intérieures des portes avant sont conçues pour permettre aux occupants des sièges avant d'ouvrir la porte en une seule manœuvre. Cependant, cette fonction exige que les occupants des sièges avant ne tirent jamais une poignée intérieure de porte avant pendant la marche du véhicule.

Les enfants doivent toujours voyager à l'arrière, où les portes sont munies de verrous de sécurité pour enfants.

- ☒ **Verrouillage de porte avec sécurité enfants**
P. 172

■ Utilisation de l'interrupteur de verrouillage centralisé des portes

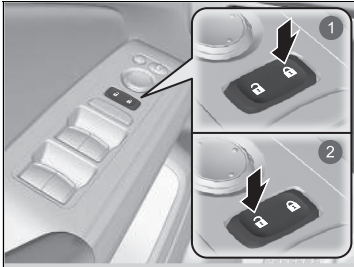

- ① Verrouillage
- ② Déverrouillage

Appuyer sur l'interrupteur de verrouillage centralisé comme indiqué pour verrouiller ou déverrouiller toutes les portes, le hayon et la trappe à carburant.

☒ Utilisation de l'interrupteur de verrouillage centralisé des portes

Lorsque l'on verrouille/déverrouille une porte avant à l'aide de l'interrupteur de verrouillage centralisé, toutes les autres portes, le hayon et la trappe à carburant sont verrouillés/déverrouillés simultanément.

Verrouillage de porte avec sécurité enfants

Les verrous de sécurité pour enfants empêchent l'ouverture des portes arrière à partir de l'intérieur, quelle que soit la position de la languette de blocage.

■ Réglage des verrous de sécurité pour enfants

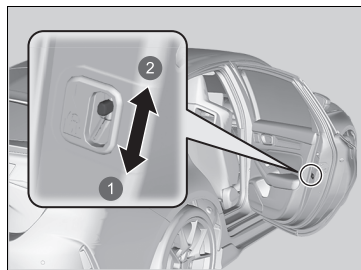

- ① Verrouiller
- ② Déverrouiller

Faire glisser le levier de la porte arrière en position verrouillage et fermer la porte.

■ Pour ouvrir la porte

Ouvrir la porte à l'aide de la poignée extérieure.

» Verrouillage de porte avec sécurité enfants

Pour ouvrir la porte de l'intérieur lorsque le verrouillage de porte avec sécurité pour enfants est activé, mettre la languette de verrouillage en position déverrouillage, baisser la vitre arrière, sortir la main et tirer sur la poignée extérieure de porte.

Précautions à prendre lors de l'ouverture/de la fermeture du hayon

Veiller à ce que personne ni aucun objet ne se trouvent à proximité du hayon avant de l'ouvrir ou de le fermer.

- Ouvrir le hayon au maximum.
 - ▶ S'il n'est pas complètement ouvert, le hayon peut se refermer sous l'effet de son propre poids.
- Prendre des précautions par grand vent. Le vent peut causer la fermeture du hayon.

Garder le hayon fermé pendant la marche pour :

- ▶ Eviter des dommages éventuels.
- ▶ Empêcher les gaz d'échappement de pénétrer dans le véhicule.
 - ☒ **Monoxyde de carbone** P. 95

☒ Précautions à prendre lors de l'ouverture/de la fermeture du hayon

ATTENTION

Toute personne prise dans la trajectoire du hayon en cours d'ouverture ou de fermeture peut être gravement blessée.

Veiller à ce que personne ne se trouve à proximité du hayon avant de l'ouvrir ou de le fermer.

Veiller à ne pas se cogner la tête contre le hayon et à ne pas laisser ses mains entre le hayon et le compartiment à bagages lors de la fermeture du hayon.

Lorsque des bagages sont placés dans ou sortis du compartiment à bagages alors que le moteur tourne au ralenti, ne pas se tenir devant le pot d'échappement. Il existe un risque de brûlure.

Ne pas laisser de passager prendre place dans le compartiment à bagages. Il existe un risque de blessure dû à un freinage sévère, à une accélération brutale ou à une collision.

Ouverture/fermeture du hayon

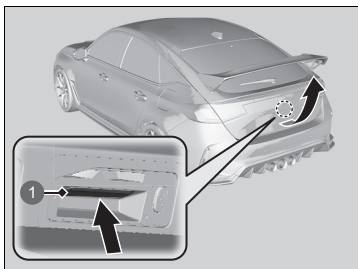

1 Bouton d'ouverture du hayon

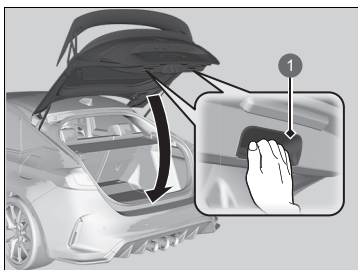

1 Poignée intérieure

Lorsque toutes les portes sont déverrouillées ou lorsque l'on appuie sur le bouton de déverrouillage du hayon situé sur la télécommande, le hayon se déverrouille.

Appuyer sur le bouton d'ouverture du hayon et soulever le hayon pour l'ouvrir.

En cas d'utilisation de la télécommande d'accès sans clé, il n'est pas nécessaire de déverrouiller le hayon avant de l'ouvrir.

Pour fermer le hayon, saisir la poignée intérieure, tirer le hayon vers le bas et pousser sur le hayon depuis l'extérieur.

Si le conducteur ferme le hayon alors que la porte conducteur est verrouillée, le hayon se verrouille automatiquement.

► Certains feux extérieurs clignotent trois fois.

►► Ouverture/fermeture du hayon

- Ne jamais laisser la télécommande d'accès sans clé dans le véhicule en sortant du véhicule. L'emporter toujours avec soi.
- Même si le conducteur ne porte pas la télécommande d'accès sans clé sur lui, il reste possible de déverrouiller le hayon à condition que quelqu'un d'autre se trouvant dans le champ de détection de la télécommande ait celle-ci sur lui.
- Ne pas laisser la télécommande d'accès sans clé dans le compartiment à bagages et fermer le hayon. Le signal sonore retentit et le hayon ne peut pas être fermé.

■ Utilisation de la télécommande

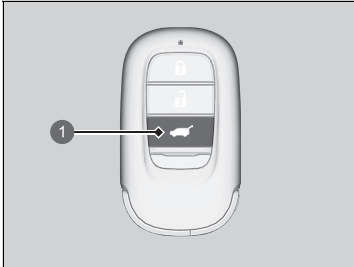

1 Bouton de déverrouillage du hayon

Appuyer sur le bouton de déverrouillage du hayon pour déverrouiller le hayon.

☒ Utilisation de la télécommande

Si vous avez déverrouillé et ouvert le hayon à l'aide de la télécommande, alors le hayon se verrouille automatiquement lors de sa fermeture.

Système d'immobilisation

Ce système empêche une clé qui n'a pas été pré-enregistrée de démarrer le moteur.

Prêter attention aux éléments suivants lorsque la touche **ENGINE START/STOP** est enfoncée :

- Ne pas approcher d'objets émettant de fortes ondes radio près de la touche **ENGINE START/STOP**.
- Veiller à ce que la clé ne soit pas couverte par un objet métallique et qu'elle ne touche pas un objet métallique.
- Ne pas approcher de clé appartenant au système d'immobilisation d'un autre véhicule près de la touche **ENGINE START/STOP**.

Ne pas mettre la clé à proximité d'éléments magnétiques. Les dispositifs électroniques, comme les télévisions et les systèmes audio, produisent des champs magnétiques puissants. Noter que même un porte-clés peut devenir magnétique.

» Système d'immobilisation

REMARQUE

Si la clé est laissée dans le véhicule, celui-ci risque d'être volé ou de se déplacer inopinément.

Toujours conserver la clé sur soi lorsque le véhicule est laissé sans surveillance.

Ne pas modifier le système ni y ajouter d'autres dispositifs. Cela pourrait endommager le système et rendre le véhicule inutilisable.

Si le système ne reconnaît pas le codage de la clé plusieurs fois de suite, contacter un concessionnaire. Contacter un concessionnaire en cas de perte de la clé et de démarrage impossible du véhicule.

Modèle à conduite à droite

Appuyer longuement sur la pédale de frein avant de mettre le véhicule en marche la première fois après un débranchement de la batterie.

Alarme du système de sécurité

L'alarme du système de sécurité s'active lorsque le hayon, le capot ou les portes sont fracturés. L'alarme ne se déclenche pas si le hayon ou les portes sont ouverts avec la télécommande ou le système d'accès sans clé.

■ Lorsque l'alarme du système de sécurité s'active

L'avertisseur sonore retentit par intermittence et certains feux extérieurs clignotent.

■ Pour désactiver l'alarme du système de sécurité

Déverrouiller le véhicule à l'aide de la télécommande ou du système d'accès sans clé, ou en mettant le mode d'alimentation sur ACTIVE. Le système, ainsi que l'avertisseur sonore et les feux clignotants sont désactivés.

■ Armement de l'alarme du système de sécurité

L'alarme du système de sécurité s'arme automatiquement lorsque les conditions suivantes sont remplies :

- Le mode d'alimentation est sur CONTACT COUPE.
- Le capot est fermé.
- Toutes les portes et le hayon sont verrouillés de l'extérieur avec la télécommande ou le système d'accès sans clé.

■ Lorsque l'alarme du système de sécurité s'arme

Le témoin d'alarme du système de sécurité sur le tableau de bord clignote et l'intervalle de clignotement change au bout de 15 secondes environ.

■ Pour désarmer l'alarme du système de sécurité

L'alarme du système de sécurité est désactivée lorsque le véhicule est déverrouillé par la télécommande, le système d'accès sans clé, ou lorsque le mode d'alimentation est sur ACTIVE. Le témoin d'alarme du système de sécurité s'éteint au même moment.

⌘ Alarme du système de sécurité

Ne pas modifier le système ni y ajouter d'autres dispositifs. Cela pourrait endommager le système et rendre le véhicule inutilisable.

L'alarme du système de sécurité continue à retentir pendant environ 5 minutes avant que le système de sécurité soit désactivé.

Le système effectue dix cycles de 30 secondes, au cours desquels le signal sonore retentit et les feux de détresse clignotent.

Suivant les cas, le système de sécurité peut rester en marche pendant plus de 5 minutes.

Ne pas armer l'alarme du système de sécurité lorsqu'une personne se trouve à l'intérieur du véhicule ou qu'une vitre est ouverte. Le système peut être accidentellement activé dans les situations suivantes :

- Déverrouillage de la porte avec la languette de verrouillage.
- Ouverture du capot avec la poignée de déverrouillage du capot.

Si la batterie est déchargée après l'armement de l'alarme du système de sécurité, l'alarme de sécurité peut se déclencher une fois la batterie rechargée ou remplacée.

Si cette situation se produit, désactiver l'alarme du système de sécurité en déverrouillant une porte avec la télécommande ou le système d'accès sans clé.

Lorsque la porte est déverrouillée à l'aide de la clé intégrée et que le système de sécurité est activé, l'alarme se déclenche.

» Alarme du système de sécurité

Modèle à conduite à droite

Le système peut accidentellement s'activer notamment lorsque :

- Le véhicule est stationné dans un garage automatisé.
- Le véhicule est en train d'être lavé avec de l'eau à très haute pression ou placé dans une station de lavage automatique.
- Le véhicule est transporté par train, par ferry ou qu'il est remorqué.
- Le véhicule est soumis à une forte pluie ou à un temps orageux.
- Le véhicule est en cours de dégivrage.

Vous pouvez utiliser la touche **OFF** du capteur à ultrasons/ capteur d'inclinaison pour ne pas déclencher accidentellement l'alarme du système de sécurité.

📄 **Capteurs à ultrasons*** P. 179

Capteurs à ultrasons*

Les capteurs à ultrasons ne s'activent que lorsque l'alarme du système de sécurité est armée. Si les capteurs détectent qu'un intrus se déplace autour, à l'intérieur ou bien qu'il entre dans l'habitacle du véhicule par une vitre, le capteur active l'alarme.

■ Pour armer l'alarme du système de sécurité sans activer les capteurs à ultrasons

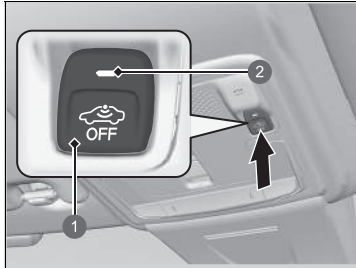

- ① Touche **OFF** du capteur à ultrasons/capteur d'inclinaison
- ② Témoin

Il est possible d'armer le système de sécurité sans activer le capteur à ultrasons.

Pour désactiver le système de capteur à ultrasons, mettre le mode d'alimentation sur CONTACT COUPE en appuyant sur la touche **POWER**, puis appuyer sur la touche **OFF** du capteur à ultrasons/capteur d'inclinaison.

- ▶ Le témoin s'allume en rouge.

Pour le réactiver, appuyer sur la touche **OFF** du capteur à ultrasons.

Les capteurs à ultrasons sont activés à chaque fois que l'alarme du système de sécurité est mise, même s'ils ont été désactivés la fois précédente.

☒ Capteurs à ultrasons*

Que les capteurs à ultrasons aient été activés ou non, le système de sécurité peut être désarmé uniquement par la télécommande ou le système d'accès sans clé, pas par la clé.

Il est possible de confirmer si le système de sécurité du véhicule a été activé à votre insu. Si le système de sécurité a été activé, le témoin clignote pendant 5 minutes après le déverrouillage de la porte et la désactivation du système. Si, toutefois, le système d'alimentation est activé, le témoin arrête de clignoter au bout de 5 secondes.

Si le capteur à ultrasons est défectueux ou s'il y a un autre problème, le témoin s'allume pendant 5 minutes après le déverrouillage de la porte et la désactivation du système. Si, toutefois, le système d'alimentation est activé, le témoin s'éteint.

Le système de sécurité peut être déclenché accidentellement par les capteurs à ultrasons, notamment lorsque :

- Une personne se trouve dans le véhicule.
- Une fenêtre est ouverte.
- Des accessoires ou des vêtements sont accrochés dans le véhicule.

Capteur d'inclinaison*

Le capteur d'inclinaison s'active uniquement lorsque l'alarme du système de sécurité est réglée. Si une personne soulève le véhicule pour tenter de le remorquer ou de déposer les roues, etc., le capteur active l'alarme.

■ Pour armer l'alarme du système de sécurité sans activer le capteur d'inclinaison

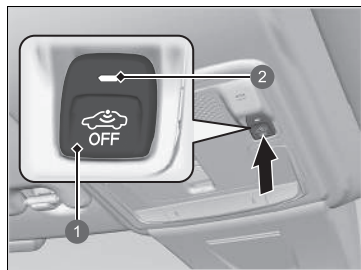

- 1 Touche **OFF** du capteur à ultrasons/capteur d'inclinaison
- 2 Témoin

Il est possible d'armer le système de sécurité sans activer le capteur d'inclinaison.

Pour désactiver le système de capteur d'inclinaison, mettre le mode d'alimentation sur CONTACT COUPE en appuyant sur la touche **POWER**, puis appuyer sur la touche **OFF** du capteur à ultrasons/capteur d'inclinaison.

► Le témoin s'allume en rouge.

Pour le réactiver, appuyer sur la touche **OFF** du capteur à ultrasons/capteur d'inclinaison.

Le capteur d'inclinaison est activé chaque fois que l'alarme du système de sécurité est réglée, même s'il a été désactivé la fois précédente.

⊠ Capteur d'inclinaison*

Que le capteur d'inclinaison ait été activé ou non, le système de sécurité peut être désarmé uniquement par la télécommande ou le système d'accès sans clé, pas par la clé.

Il est possible de confirmer si le système de sécurité du véhicule a été activé à votre insu. Si le système de sécurité a été activé, le témoin clignote pendant 5 minutes après le déverrouillage de la porte et la désactivation du système. Si, toutefois, le système d'alimentation est activé, le témoin arrête de clignoter au bout de 5 secondes.

Si le capteur d'inclinaison est défectueux ou s'il y a un autre problème, le témoin s'allume pendant 5 minutes après le déverrouillage de la porte et la désactivation du système. Si, toutefois, le système d'alimentation est activé, le témoin s'éteint.

Ne pas régler le capteur d'inclinaison lorsque le véhicule est soulevé ou mis sur cric.

Super-verrouillage*

La fonction de super-verrouillage désactive les languettes de blocage sur toutes les portes pour une meilleure protection antivol.

Les portes ne peuvent pas être ouvertes de l'intérieur lorsque le super-verrouillage est activé.

■ Verrouillage des portes sans super-verrouillage au moyen d'un interrupteur de verrouillage centralisé

1. Laisser la porte conducteur fermée.
2. Ouvrir la porte passager ou la porte arrière, puis placer l'interrupteur de verrouillage centralisé côté conducteur ou passager en position de verrouillage.
3. Fermer la porte passager ou la porte arrière sans toucher la poignée de porte.

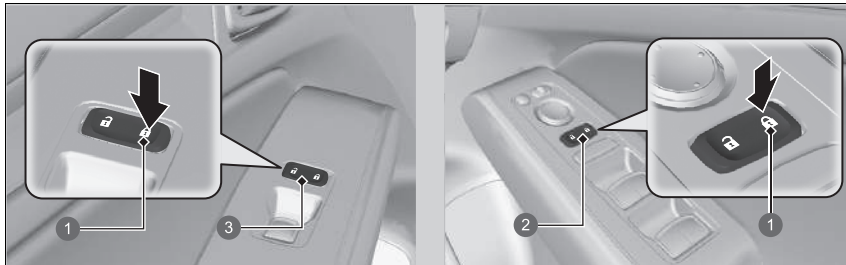

- 1 Verrouillage
- 2 Interrupteur de verrouillage centralisé de la porte conducteur
- 3 Interrupteur de verrouillage centralisé de la porte passager

Super-verrouillage*

⚠ ATTENTION

Lorsque le super-verrouillage est activé, personne ne doit se trouver à l'intérieur du véhicule. La personne bloquée à l'intérieur peut souffrir gravement, voire mourir, de la chaleur générée par un éventuel stationnement au soleil du véhicule.

Avant d'activer le super-verrouillage, s'assurer que personne ne se trouve à l'intérieur du véhicule.

Lorsque la porte est déverrouillée à l'aide de la clé intégrée et que le système de sécurité est activé, l'alarme se déclenche.

Une fois la fonction de super-verrouillage activée, elle reste activée même si le hayon est déverrouillé.

■ Verrouillage des portes sans super-verrouillage au moyen de la clé intégrée

La clé intégrée peut être utilisée pour verrouiller les portes sans activer le super-verrouillage, même si le conducteur ne porte pas la télécommande d'accès sans clé sur lui.

1. Porte conducteur ouverte, tirer la poignée de porte et verrouiller la porte avec la clé intégrée.
2. Retirer la clé intégrée et fermer la porte tout en tirant sur la poignée de porte.

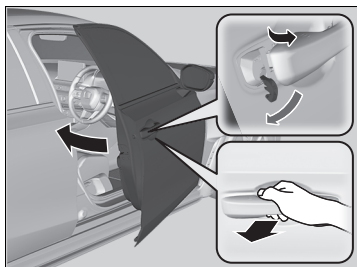

Ouverture/fermeture des vitres électriques

Lorsque le mode d'alimentation est ACTIVE, les vitres électriques peuvent être ouvertes et fermées à l'aide des commutateurs situés sur les portes.

Les commutateurs situés du côté conducteur peuvent ouvrir et fermer toutes les vitres. Le bouton de verrouillage des vitres électriques du côté conducteur doit être désactivé (pas enfoncé, témoin éteint) pour ouvrir et fermer les vitres à partir d'une position autre que le siège conducteur.

Lorsque le bouton de verrouillage des vitres électriques est enfoncé, le témoin s'allume et seule la vitre conducteur peut être actionnée. Activer le bouton de verrouillage des vitres électriques si un enfant se trouve dans le véhicule.

Ouverture/fermeture des vitres avec la fonction d'ouverture/fermeture automatique

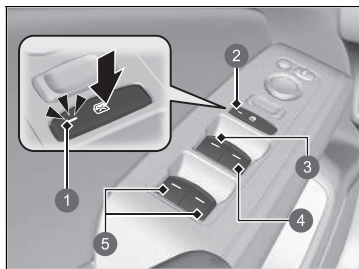

- 1 Témoin
- 2 Bouton de verrouillage des vitres électriques
- 3 Commutateur de la vitre conducteur
- 4 Commutateur de la vitre passager avant
- 5 Commutateur de la vitre passager arrière*

■ Fonctionnement manuel

Ouverture : pousser le commutateur légèrement vers le bas et le maintenir ainsi jusqu'à ce que la position souhaitée soit atteinte.

Fermeture : tirer le commutateur légèrement vers le haut et le maintenir ainsi jusqu'à ce que la position souhaitée soit atteinte.

■ Fonctionnement automatique

Ouverture : enfoncer le commutateur fermement.

Fermeture : soulever le commutateur fermement.

La vitre s'ouvre ou se ferme complètement. Pour arrêter la vitre à tout moment, enfoncer ou soulever le commutateur brièvement.

⌘ Ouverture/fermeture des vitres électriques

⚠ ATTENTION

La fermeture d'une vitre électrique sur les mains ou les doigts peut causer de graves blessures.

Veiller à ce que les passagers soient éloignés des vitres avant de les fermer.

ATTENTION : toujours conserver la clé de contact sur soi lorsque le véhicule est laissé seul ou avec des occupants à bord.

Fonction d'ouverture/fermeture automatique des vitres avant

Les vitres électriques peuvent être actionnées jusqu'à 10 minutes après avoir mis le mode d'alimentation sur CONTACT COUPE. L'ouverture de l'une des portes avant annule cette fonction.

Fonction d'ouverture/de fermeture automatique de toutes les vitres

Les vitres électriques peuvent être actionnées jusqu'à 10 minutes après avoir mis le mode d'alimentation sur CONTACT COUPE. La fermeture de la porte conducteur annule cette fonction.

* Non disponible sur tous les modèles

■ Ouverture/fermeture des vitres sans la fonction d'ouverture/de fermeture automatique *



- 1 Fermeture
- 2 Ouverture

Ouverture : abaisser le commutateur.
Fermeture : soulever le commutateur.

Relâcher le commutateur lorsque la vitre atteint la position souhaitée.

■ Ouverture/fermeture des vitres à l'aide de la télécommande *

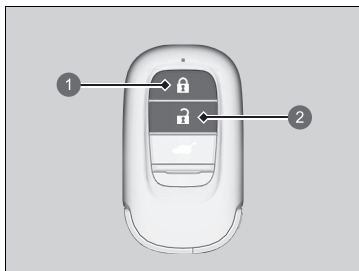

- 1 Bouton de verrouillage
- 2 Bouton de déverrouillage

Ouverture : appuyer sur le bouton de déverrouillage, puis dans les 10 secondes, appuyer de nouveau sur le bouton et le maintenir dans cette position.

Fermeture : appuyer sur le bouton de verrouillage, puis dans les 10 secondes, appuyer de nouveau sur le bouton et le maintenir dans cette position.

Si les vitres s'arrêtent à mi-course, répéter la procédure.

☒ Ouverture/fermeture des vitres électriques

Inversion automatique

Si une vitre électrique détecte une résistance lors de la fermeture automatique, elle cesse de monter et redescend.

La fonction d'inversion automatique de la vitre conducteur est désactivée lorsque le commutateur de vitre est soulevé sans interruption.

La détection est interrompue par la fonction d'inversion automatique lorsque la vitre est presque fermée pour que cette dernière se ferme complètement.

☒ Ouverture/fermeture des vitres à l'aide de la télécommande *

Activer ou désactiver l'ouverture des fenêtres avec la télécommande sur l'écran Audio/Informations.

☒ **Fonctions personnalisées** P. 297

Touche ENGINE START/STOP

■ Changement du mode d'alimentation

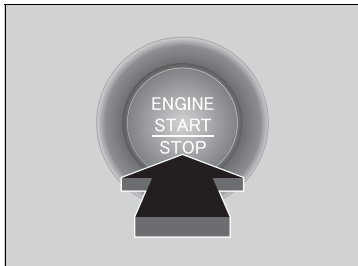

Si vous portez sur vous la télécommande d'accès sans clé et appuyez sur la touche **ENGINE START/STOP** sans enfoncer la pédale de frein, le mode d'alimentation change dans cet ordre : CONTACT COUPE → ACCESSOIRES → CONTACT ACTIVE → CONTACT COUPE.

CONTACT COUPE :

L'alimentation du véhicule est coupée.

ACCESSOIRES :

Le système audio et certains accessoires peuvent être utilisés.

ACTIVE :

Tous les accessoires peuvent être utilisés.

☒ Touche ENGINE START/STOP

Si la télécommande d'accès sans clé est placée dans une boîte de rangement ou à un autre endroit où son signal peut être interrompu, il se peut que le mode d'alimentation ne change pas.

■ Coupure automatique

Si le véhicule reste pendant 30 à 60 minutes avec le mode d'alimentation sur ACCESSOIRES, alors le véhicule passe automatiquement en mode similaire au mode CONTACT COUPE (ANTIVOL) pour éviter que la batterie ne se décharge.

Dans ce mode :

le volant ne se bloque pas ;

Il est impossible de verrouiller ou de déverrouiller les portes à l'aide de la télécommande ou du système d'accès sans clé.

Appuyer deux fois sur la touche **ENGINE START/STOP** pour passer au mode CONTACT COUPE (ANTIVOL).

■ Rappel concernant le mode d'alimentation

Si le conducteur ouvre sa porte lorsque le mode d'alimentation est sur ACCESSOIRES, un signal sonore d'avertissement retentit.

■ Rappel concernant la télécommande d'accès sans clé

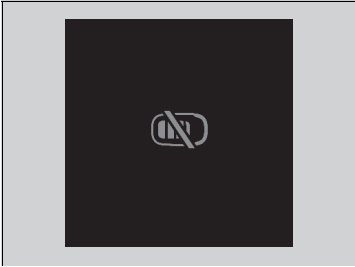

Lorsque le mode d'alimentation est sur un mode autre que DESACTIVE, que la télécommande d'accès sans clé est retirée du véhicule et que la porte est fermée, une alarme retentit. Si l'alarme continue à retentir, placer la télécommande sans clé à un autre emplacement.

■ Lorsque le mode d'alimentation est sur ACCESSOIRES

L'alarme retentit à l'extérieur du véhicule.

■ Lorsque le mode d'alimentation est ACTIVE

Une alarme sonore retentit à l'intérieur et à l'extérieur du véhicule. En outre, un témoin d'avertissement apparaît sur le tableau de bord.

⌘ Rappel concernant la télécommande d'accès sans clé

Lorsque la télécommande d'accès sans clé se trouve dans le rayon d'action du système et que la porte du conducteur est fermée, la fonction d'avertissement est annulée.

Si la télécommande d'accès sans clé est sortie du véhicule après le démarrage du moteur, le mode de la touche **ENGINE START/STOP** ne peut plus être modifié et le moteur ne peut plus redémarrer. Toujours s'assurer que la télécommande se trouve dans le véhicule lors de l'utilisation de la touche **ENGINE START/STOP**.

Si l'on sort la télécommande d'accès sans clé par une vitre, le bip sonore d'avertissement ne se déclenche pas.

Ne pas mettre la télécommande d'accès sans clé sur le tableau de bord ou dans la boîte à gants. Cela peut provoquer la désactivation du bip sonore d'avertissement. Dans certaines autres conditions qui peuvent empêcher le véhicule de localiser la télécommande, le bip sonore d'avertissement peut également se désactiver, même si la télécommande se trouve dans le rayon d'action du système.

Eclairage

■ Phares/feux de position

Les feux s'allument automatiquement en fonction de la luminosité ambiante. Ils peuvent également être allumés et éteints manuellement.

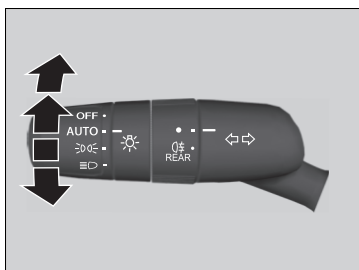

Les feux extérieurs s'allument automatiquement quand le commutateur d'éclairage est réglé sur **AUTO** tandis que le mode d'alimentation est activé.

■ Fonctionnement manuel

Phares/feux de position :

Mettre le commutateur d'éclairage en position .

Feux de position :

Mettre le commutateur d'éclairage en position .

Phares/feux de position éteints :

Placer le commutateur d'éclairage sur **OFF** et le relâcher lorsque le frein de stationnement est serré.

► Les feux s'allument automatiquement lorsque :

- Le commutateur d'éclairage est à nouveau placé sur **OFF** et relâché.
- Frein de stationnement desserré.

» Eclairage

Lorsque les phares sont allumés, le témoin de feux allumés du tableau de bord est allumé.



» Témoin de feux allumés P. 106

Les phares sont adaptés uniquement à la conduite à gauche ou uniquement à la conduite à droite. Lorsque les règles de circulation de la route sur laquelle vous conduisez sont différentes, le faisceau des phares doit être réglé.

» Réglage de la répartition des phares P. 429

» Phares/feux de position

Lorsque les feux de position sont allumés, les feux arrière et l'éclairage de plaque d'immatriculation arrière s'allument également.

Lorsque le commutateur d'éclairage est placé sur  ou  et que le contact est coupé, un signal sonore retentit si la porte du conducteur est ouverte.

Lorsque le commutateur d'éclairage est placé sur **AUTO** et que les niveaux d'éclairage ambiant sont faibles, les phares et les feux de position s'allument si vous déverrouillez une porte. Ils s'éteignent lorsque la porte est verrouillée.

Le véhicule est équipé d'un système de réglage automatique des phares qui règle automatiquement l'angle vertical des feux de croisement. Un changement significatif de l'angle vertical des phares peut être le signe d'un dysfonctionnement du système. Faire contrôler le véhicule par un concessionnaire.

■ Feux de route

Lorsque les phares sont allumés, pousser le levier vers l'avant. Tirer le levier vers l'arrière pour revenir aux feux de croisement.

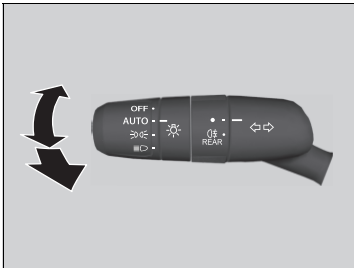

■ Appel de phares

Tirer le levier vers l'arrière pour revenir aux feux de route.

- Relâcher le levier pour revenir aux feux de croisement.

► Phares/feux de position

Le capteur d'éclairage est placé à l'endroit indiqué ci-dessous. Ne pas couvrir le capteur de lumière.

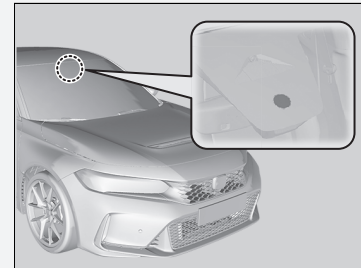

■ Clignotants

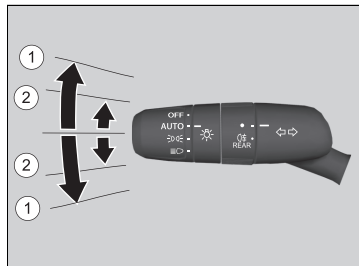

Les clignotants peuvent être utilisés lorsque le mode d'alimentation est ACTIVE.

■ ① : clignotant

Lever ou abaisser le levier dans la direction souhaitée ; une fois cette action effectuée, le clignotant se met à clignoter.

■ ② : clignotant par simple pression

Lorsque le levier de clignotant est légèrement poussé vers le haut ou vers le bas puis relâché, le clignotant clignote 3 fois.

- Si vous poussez légèrement le levier dans le sens opposé pendant qu'il clignote, le clignotement s'arrête.

» Clignotants

Le témoin de clignotant clignote sur le tableau de bord lorsque le clignotant externe clignote.

» Témoins de clignotants et de feux de détresse P. 106

■ Phare synchronisé avec essuie-glace

Les phares s'allument automatiquement lorsque les essuie-glaces sont utilisés plusieurs fois dans un certain intervalle avec la commande des phares sur **AUTO**.

Les phares s'éteignent automatiquement quelques minutes plus tard si les essuie-glaces sont arrêtés.

■ Fonction d'extinction automatique des feux

Les phares, tous les autres feux extérieurs et les éclairages du tableau de bord s'éteignent 15 secondes après avoir mis le mode d'alimentation sur CONTACT COUPE, pris la télécommande d'accès sans clé avec soi et fermé la porte côté conducteur.

Cependant, lorsque le commutateur est en position , les feux de position restent allumés.

Si le mode d'alimentation est sur CONTACT COUPE avec la commande des phares allumée, mais sans ouvrir la porte, les feux s'éteignent au bout de 10 minutes (3 minutes, si la commande est en position **AUTO**).

L'éclairage s'active de nouveau lorsque la porte du conducteur est déverrouillée ou ouverte. Si la porte est déverrouillée, mais pas ouverte dans les 15 secondes qui suivent, l'éclairage se désactive. Si la porte conducteur est ouverte, un signal sonore de rappel avertit le conducteur que les feux sont allumés.

☒ Phare synchronisé avec essuie-glace

Cette fonction s'active lorsque les phares sont éteints en position **AUTO**. La luminosité du tableau de bord ne change pas lorsque les phares s'allument.

Quand la luminosité ambiante s'assombrit, la fonction de commande d'éclairage automatique allume les phares, indépendamment du nombre de balayages de l'essuie-glace.

Il est possible d'activer et désactiver la fonction de sensibilité luminosité.

➤ **Fonctions personnalisées** P. 297

☒ Fonction d'extinction automatique des feux

Il est possible de modifier le réglage de temporisation d'extinction des phares.

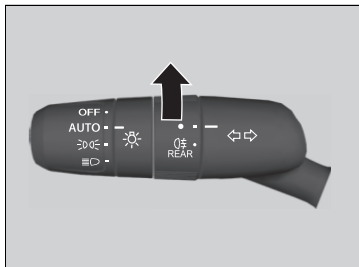

➤ **Fonctions personnalisées** P. 297

■ Feu antibrouillard arrière



Utilisables lorsque les phares sont allumés.

■ Pour allumer les feux antibrouillard arrière

Tourner le commutateur sur . Le témoin  s'allume.

■ Feux de jour

Les feux de jour s'allument lorsque les conditions suivantes sont réunies :

- Le mode d'alimentation est ACTIVE.
- La commande des phares est en position **AUTO**.
- L'éclairage ambiant est fort.

Lorsque le véhicule est à l'arrêt, si vous tournez le commutateur d'éclairage sur **OFF** avant de le relâcher, les feux de jour s'éteignent. Lorsque le frein de stationnement est relâché, les feux s'allument à nouveau. Dans le cas contraire, si le commutateur d'éclairage est une fois de plus placé sur **OFF**, les feux s'allument à nouveau.

☒ Feux de jour

Les feux de jour et les feux de position partagent la même source de lumière.

Les feux de jour sont plus lumineux que les feux de position.

Les feux de jour ne s'allument pas si les feux de position ont été mis en marche manuellement.

Feux de route automatiques

La caméra avant à large vision détecte les sources de lumière devant le véhicule, telles que les phares du véhicule précédent ou arrivant en face, ou les lampadaires. Lors de la conduite de nuit, le système bascule automatiquement entre les feux de croisement et les feux de route en fonction de la situation.

■ Utilisation des feux de route automatiques

■ Activation du système

Lorsque toutes les conditions suivantes sont réunies, le témoin de feux de route automatiques s'allume et active automatiquement les feux de route ou les feux de croisement en fonction de la situation.

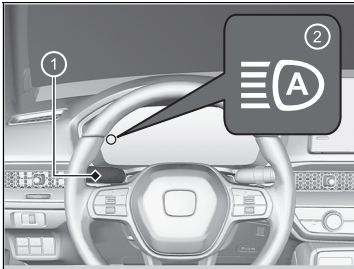

- ① Commutateur d'éclairage
- ② Témoin de feux de route automatiques

- Le mode d'alimentation est ACTIVE.
- Le commutateur d'éclairage est en position **AUTO**.
- Le levier se trouve en position feux de croisement.
- Les phares ont été activés automatiquement.
- Il fait sombre à l'extérieur du véhicule.

☒ Feux de route automatiques

Le système de feux de route automatiques ne fonctionne pas toujours dans chaque situation. Ce système est uniquement conçu pour aider le conducteur. Toujours observer l'environnement et passer manuellement des feux de route aux feux de croisement si nécessaire.

La plage et la distance de détection de la caméra varient selon les conditions dans lesquelles évolue le véhicule.

Concernant la gestion de la caméra montée à l'intérieur du pare-brise, se reporter aux éléments suivants.

☒ **Caméra grand angle avant** P. 495

Pour que les feux de route automatiques fonctionnent correctement :

- Ne pas placer d'objet reflétant la lumière sur le tableau de bord.
- Maintenir le pare-brise autour de la caméra propre. Lors du nettoyage du pare-brise, s'assurer de ne pas appliquer de produit nettoyant sur l'objectif de la caméra.
- Ne pas fixer d'objet, d'autocollant ou de ruban adhésif dans la zone autour de la caméra.
- Ne pas toucher l'objectif de la caméra.

Si la caméra reçoit un impact important ou si des réparations sont nécessaires autour de la caméra, contacter un réparateur agréé.

Désactivation du système de feux de route automatiques

Vous pouvez modifier le système de feux de route automatiques sur marche et arrêt.

☒ **Fonctions personnalisées** P. 297

Si le témoin des feux de route automatiques ne s'allume pas alors que toutes les conditions sont remplies, effectuer l'une des procédures ci-dessous ; le témoin s'allume.

- Tirer le levier vers soi et le relâcher.
- Tourner le commutateur d'éclairage en position , puis en position **AUTO**.

■ Basculement automatique entre feux de route et feux de croisement

Lorsque le témoin de feux de route automatiques est allumé, le basculement entre feux de route automatiques et feux de croisement a lieu en fonction des conditions suivantes.

Feu de route

Toutes les conditions suivantes doivent être remplies avant l'activation des feux de route.

- La vitesse du véhicule est de 40 km/h ou plus.
- Aucun véhicule dont les phares ou les feux arrière sont allumés ne précède ou n'arrive en face.
- La route devant le véhicule comporte peu de lampadaires.



Feu de croisement

L'une des conditions suivantes doit être remplie avant l'activation des feux de croisement.

- La vitesse du véhicule est de 24 km/h ou moins.
- Des véhicules dont les phares ou les feux arrière sont allumés précèdent ou arrivent en face.
- La route devant le véhicule comporte de nombreux lampadaires.

►► Utilisation des feux de route automatiques

Dans les cas suivants, le système de feux de route automatiques peut ne pas basculer les phares correctement ou le délai de basculement peut être modifié. Si le basculement automatique ne correspond pas à vos habitudes de conduite, basculer les phares manuellement.

- L'intensité des phares du véhicule précédent ou arrivant en face est trop élevée ou trop faible.
- La visibilité est mauvaise en raison des conditions climatiques (pluie, neige, brouillard, givre sur le pare-brise, etc.).
- Des sources lumineuses environnantes, comme les lampadaires, les panneaux d'affichage électriques ou les feux de circulation, éclairent la route devant le véhicule.
- Le niveau d'intensité lumineuse de la route devant le véhicule change en permanence.
- La route est cahoteuse ou très sinueuse.
- Un véhicule vous coupe soudainement la route, ou un véhicule situé devant ne se trouve pas en position de vous précéder ou d'arriver en face.
- Le véhicule est incliné en raison d'une charge lourde à l'arrière.
- Un panneau de circulation, un miroir ou tout autre objet réfléchissant situé devant renvoie une lumière forte vers le véhicule.
- Le véhicule arrivant en face disparaît fréquemment sous les arbres ou derrière la glissière de sécurité.
- Le véhicule précédant ou arrivant en face est une moto, un vélo, un scooter pour personne à mobilité réduite ou tout autre véhicule de petite taille.

Le système de feux de route automatiques maintient les feux de croisement lorsque :

- Les essuie-glaces avant fonctionnent à grande vitesse.
- La caméra a détecté un brouillard épais.

■ Basculement manuel entre feux de route et feux de croisement

Pour basculer manuellement entre les feux de route et les feux de croisement, suivre l'une des procédures ci-dessous. Noter que dans ce cas, le témoin de feux de route automatiques s'éteint et le système de feux de route automatiques est désactivé.

A l'aide du levier :

Tirer brièvement le levier vers soi pour faire un appel de phares.

- ▶ Pour réactiver les feux de route automatiques, suivre l'une des procédures ci-dessous ; le témoin de feux de route automatiques s'allume.
- Tirer le levier vers soi et le relâcher.
- Mettre le commutateur d'éclairage en position  puis en position **AUTO** lorsque le levier est en position de feux de croisement.

A l'aide du commutateur d'éclairage :

Mettre le commutateur d'éclairage en position .

- ▶ Pour réactiver les feux de route automatiques, mettre le commutateur d'éclairage en position **AUTO** lorsque le levier est en position de feux de croisement ; le témoin des feux de route automatiques s'allume.

Essuie-glaces et lave-glaces

■ Essuie-glaces/lave-glaces avant

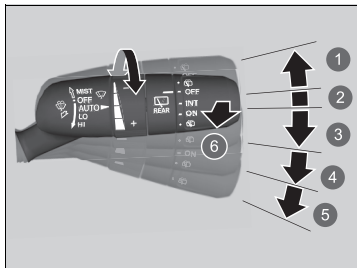

- 1 MIST
- 2 OFF
- 3 AUTO
- 4 LO: balayage à petite vitesse
- 5 HI : balayage à grande vitesse
- 6 Lave-glace

Les essuie-glaces et les lave-glaces avant peuvent être utilisés lorsque le mode d'alimentation est ACTIVE.

■ MIST

Les essuie-glaces fonctionnent à grande vitesse jusqu'à ce que le levier soit relâché.

■ Commande d'essuie-glace (OFF, AUTO, LO, HI)

Déplacer le levier vers le haut ou vers le bas pour modifier les réglages de l'essuie-glace.

■ Lave-glace

Tirer le levier vers soi pour pulvériser le liquide.

Lorsque l'on actionne le levier pendant plus d'une seconde, le jet s'arrête, les essuie-glaces balayent encore deux ou trois fois le pare-brise pour le nettoyer, puis s'arrêtent.

» Essuie-glaces et lave-glaces

REMARQUE

Lors du relevage des bras d'essuie-glace avant, les mettre en position d'entretien avant de les soulever.

- ▣ **Relevage des bras d'essuie-glace avant**
P. 567

REMARQUE

Ne pas utiliser les essuie-glaces lorsque le pare-brise est sec. Cela risquerait de rayer le pare-brise ou d'endommager les balais en caoutchouc.

REMARQUE

Désactiver les lave-glaces s'il n'y a plus de liquide de lave-glace. La pompe peut être endommagée.

Le moteur d'essuie-glaces peut s'arrêter temporairement pour éviter une surcharge. Le fonctionnement normal des essuie-glaces se rétablit en quelques minutes.

REMARQUE

Par temps froid, les balais peuvent geler sur le pare-brise. L'utilisation des essuie-glaces dans ces conditions peut les endommager. Utiliser le désembueur pour réchauffer le pare-brise, puis activer les essuie-glaces.

Essuie-glaces intermittents automatiques

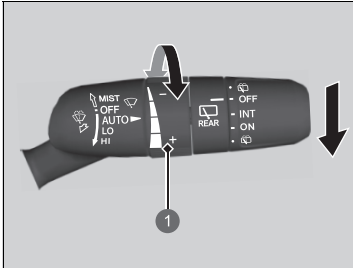

- 1 Bague de réglage
 -: faible sensibilité
 +: haute sensibilité

Lorsqu'on abaisse le levier sur **AUTO**, les essuie-glaces effectuent un balayage ou passent en mode automatique.

Les essuie-glaces fonctionnent de façon intermittente, à basse vitesse ou à haute vitesse et s'arrêtent selon la quantité de pluie détectée par le détecteur de pluie.

■ Réglage de sensibilité du mode AUTO

Lorsque les essuie-glaces sont réglés sur **AUTO**, il est possible de régler la sensibilité du détecteur de pluie (au moyen de la bague de réglage) de sorte que ces derniers fonctionnent conformément aux préférences de l'utilisateur.

Essuie-glaces et lave-glaces

Si les essuie-glaces s'arrêtent en raison d'un obstacle, comme l'accumulation de neige, arrêter le véhicule dans un lieu sûr. Tourner la commande d'essuie-glace sur **OFF** et mettre le mode d'alimentation sur ACCESSOIRES ou CONTACT COUPE, puis retirer l'obstacle.

Essuie-glaces intermittents automatiques

Le détecteur de pluie est à l'emplacement indiqué ci-dessous.

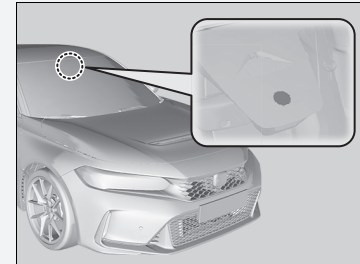

REMARQUE

Le mode **AUTO** doit toujours être mis sur **OFF** avant les situations suivantes, pour éviter d'endommager sérieusement le système d'essuie-glace :

- Nettoyage du pare-brise
- Conduite dans une station de lavage de voitures
- Absence de pluie

■ Essuie-glace/lave-glace arrière*

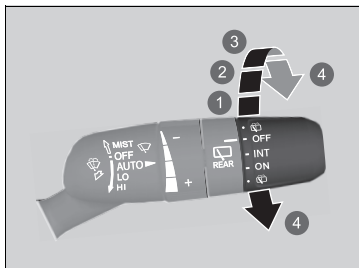

L'essuie-glace et le lave-glace arrière peuvent être utilisés lorsque le mode d'alimentation est ACTIVE.

■ **Commande d'essuie-glace (OFF, INT, ON)**
 Modifier le réglage de la commande d'essuie-glace en fonction de l'intensité de la pluie.

■ **Lave-glace** 
 Pulvérise lorsque le commutateur est placé dans cette position.
 Maintenir le commutateur pour activer l'essuie-glace arrière et pulvériser le liquide lave-glace.
 Quand le commutateur est relâché, le pulvérisateur de liquide lave-glace s'arrête et après quelques balayages, l'essuie-glace arrière revient au réglage sélectionné.

- 1 **OFF**
- 2 **INT** (intermittent)
- 3 **ON** (balayage continu)
- 4 **Lave-glace**

■ Fonctionnement en marche arrière

Lorsque la transmission est positionnée sur **R** alors que les essuie-glaces avant sont activés, l'essuie-glace arrière est automatiquement activé comme suit, même si sa commande n'est pas actionnée.

Fonctionnement de l'essuie-glace avant	Fonctionnement de l'essuie-glace arrière
Intermittent	Intermittent
Balayage à petite vitesse	
Balayage à grande vitesse	Continue

Commande d'intensité lumineuse

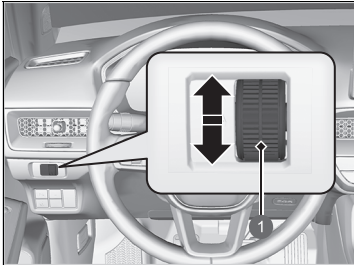

1 Bouton de réglage

La luminosité de la jauge s'ajuste automatiquement en fonction de la luminosité ambiante.

- La luminosité s'obscurcit lorsque l'éclairage ambiant est sombre.
- Elle devient plus lumineuse lorsque l'éclairage ambiant est fort.

■ Réglage manuel de la luminosité

Utiliser le bouton de réglage pour régler la luminosité du tableau de bord.

Augmenter l'intensité lumineuse: tourner le bouton vers le haut.

Diminuer l'intensité lumineuse: tourner le bouton vers le bas.

- Vous pouvez modifier le paramètre même lorsque l'éclairage ambiant est fort, mais la luminosité de la jauge ne changera pas.

■ Indicateur de niveau d'intensité lumineuse

Le niveau d'intensité lumineuse s'affiche à l'écran pendant le réglage.



☒ Commande d'intensité lumineuse

Quelques secondes après avoir réglé la luminosité, l'écran précédent réapparaît.

Touche Désembueur arrière/Rétroviseur chauffant*

Appuyer sur la touche du désembueur arrière et du rétroviseur chauffant* pour désembuer la vitre arrière et les rétroviseurs lorsque le mode d'alimentation est ACTIVE.

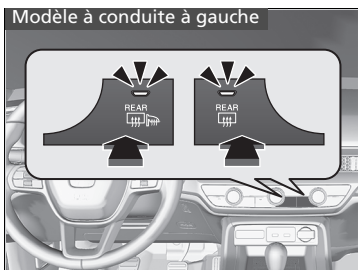

Le désembueur arrière et les rétroviseurs chauffants* se désactivent automatiquement au bout de dix à 30 minutes, en fonction de la température extérieure.

Toutefois, si la température extérieure est inférieure ou égale à 0 °C, ils ne se désactivent pas automatiquement.

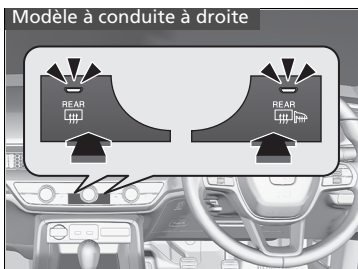

► Touche Désembueur arrière/Rétroviseur chauffant*

Ce système consomme beaucoup d'énergie. Il faut donc le désactiver une fois la vitre désembuée. De même, il ne faut pas utiliser le système pendant une durée prolongée pendant que le moteur tourne au ralenti. Cela peut affaiblir la batterie et rendre le démarrage du moteur difficile.

Modèles avec rétroviseurs chauffants

Lorsque le mode d'alimentation est ACTIVE et que la température extérieure est inférieure à 5 °C, le rétroviseur chauffant peut s'activer automatiquement pendant 10 minutes.

Réglage du volant

La hauteur du volant et la distance le séparant du corps peuvent être réglées de façon à permettre au conducteur de tenir le volant d'une façon appropriée pour la conduite.

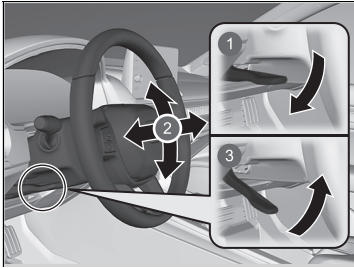

- ❶ Libérer
- ❷ Régler
- ❸ Verrouiller

1. Lorsque le véhicule est à l'arrêt, enfoncer le levier de réglage du volant vers le bas.
 - Le levier de réglage du volant est placé sous la colonne de direction.
2. Déplacer le volant vers le haut ou vers le bas, vers l'avant ou vers l'arrière.
 - S'assurer que les jauges et témoins du tableau de bord sont bien visibles.
3. Abaisser le levier de réglage du volant pour verrouiller le volant en position.
 - Après le réglage de la position, vérifier si le volant est bien verrouillé dans la position correcte en essayant de le déplacer vers le haut, vers le bas, vers l'avant ou vers l'arrière.

⚠ Réglage du volant

⚠ ATTENTION

Le réglage de la position du volant pendant la conduite peut provoquer une perte de contrôle du véhicule et un accident pouvant occasionner de graves blessures.

Régler le volant uniquement lorsque le véhicule est à l'arrêt.

Rétroviseur intérieur

Régler l'angle du rétroviseur lorsqu'on est assis dans la position de conduite correcte.

■ Rétroviseur avec positions jour et nuit*

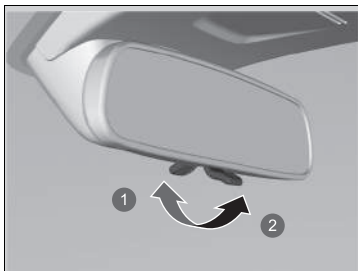

- ① Position jour
- ② Position nuit

Basculer la languette pour changer de position. La position nuit réduit l'éblouissement causé par les phares des autres véhicules en conduite nocturne.

▣ Rétroviseurs

Veiller à ce que les rétroviseurs intérieur et extérieurs soient propres et réglés de façon à procurer la meilleure visibilité.

Régler les rétroviseurs avant de prendre la route.

▣ **Sièges avant** P. 205

■ Rétroviseur électrochrome automatique*

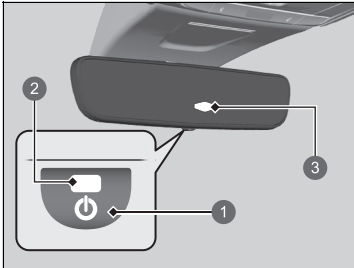

- ❶ Bouton AUTO
- ❷ Témoin AUTO
- ❸ Capteur

Lors de la conduite de nuit, le rétroviseur électrochrome automatique réduit l'éblouissement causé par les phares du véhicule se trouvant derrière. Appuyer sur la touche AUTO pour activer et désactiver cette fonction. Lorsque cette fonction est activée, le témoin AUTO s'allume.

▣ Rétroviseur électrochrome automatique*

La fonction de variation d'intensité lumineuse automatique s'annule lorsque la transmission est en position **R**.

* Non disponible sur tous les modèles

Rétroviseurs extérieurs électriques

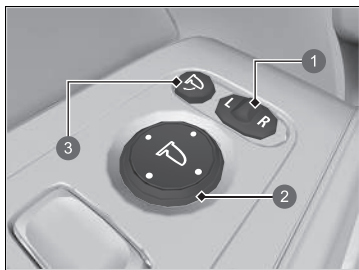

- ① Commutateur de sélection
- ② Commutateur de réglage
- ③ Touche de rabattement*

Il est possible de régler les rétroviseurs lorsque le mode d'alimentation est ACTIVE.

■ Réglage de la position des rétroviseurs

Commutateur de sélection L/R : sélectionner le rétroviseur gauche ou droit. Après avoir réglé le rétroviseur, ramener le sélecteur en position centrale.

Commutateur de réglage de position de rétroviseur : appuyer sur la gauche, la droite, le haut ou le bas du commutateur pour régler le rétroviseur.

■ Rétroviseurs rabattables*

Appuyer sur la touche de rabattement pour rabattre ou déployer les rétroviseurs extérieurs.

■ Fonction de rabattement automatique des rétroviseurs*

■ Rabattement des rétroviseurs

Appuyer sur la touche de verrouillage de la télécommande d'accès sans clé ou appuyer sur le capteur de verrouillage de porte sur la porte avant.

- Les rétroviseurs commencent à se rabattre automatiquement.

■ Déploiement des rétroviseurs

Déverrouiller toutes les portes et le hayon à l'aide de la télécommande ou du système d'accès sans clé*.

- Les rétroviseurs commencent à se déployer automatiquement.

☒ Fonction de rabattement automatique des rétroviseurs*

Le rabattement automatique des rétroviseurs ne peut pas être désactivé si ces derniers ont été rabattus à l'aide de la touche de rabattement.

Vous pouvez activer ou désactiver la fonction de rabattement automatique des rétroviseurs.

☒ Fonctions personnalisées P. 297

Les rétroviseurs ne se replient pas automatiquement lors du verrouillage de l'intérieur du véhicule avec la languette de verrouillage ou l'interrupteur de verrouillage centralisé.

Sièges avant

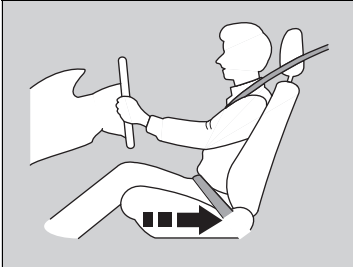

Déplacer vers l'arrière afin de laisser suffisamment d'espace.

Régler le siège conducteur aussi loin que possible tout en gardant un contrôle total du véhicule. Le conducteur doit pouvoir s'asseoir en position droite au fond du siège, enfoncer les pédales sans avoir à se pencher en avant et tenir confortablement le volant. Le siège passager avant doit être réglé de la même façon, pour qu'il soit aussi éloigné que possible de l'airbag frontal logé dans le tableau de bord.

Sièges

Toujours régler les sièges avant de conduire.

Sièges avant

ATTENTION

Ne pas s'asseoir trop près d'un airbag avant, car son déploiement pourrait causer des blessures graves, voire mortelles.

Toujours s'asseoir aussi loin que possible des airbags avant tout en gardant le contrôle du véhicule.

En plus du siège, il est possible de régler le volant, vers le haut ou le bas et vers l'avant ou l'arrière. Laisser au moins 25 cm entre le centre du volant et le thorax.

■ Réglage de la position des sièges

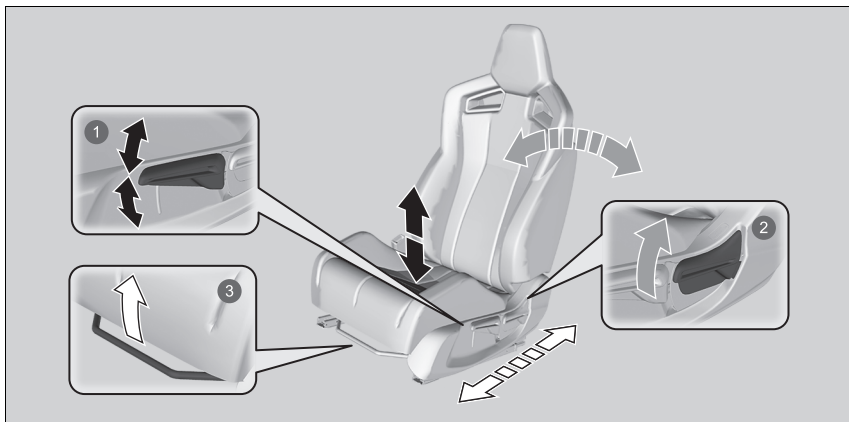

1 Réglage de la hauteur (côté conducteur uniquement)

Tirer le levier vers le haut ou le pousser vers le bas pour relever ou abaisser le siège.

2 Réglage de l'angle du dossier de siège

Tirer le levier pour changer l'inclinaison.

3 Réglage de position horizontale

Relever la barre pour déplacer le siège, puis la relâcher.

▣ Réglage de la position des sièges

Une fois un siège correctement réglé, essayer de le déplacer en avant et en arrière pour s'assurer qu'il est bloqué en position.

■ Réglage des dossiers de siège

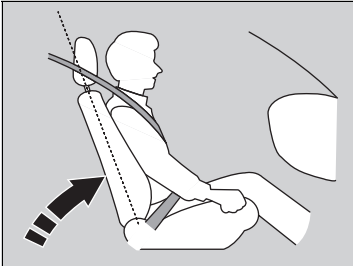

Régler le dossier du siège conducteur à une position confortable et bien droite, tout en laissant suffisamment d'espace entre le thorax et le cache d'airbag du volant de direction.

Le passager avant doit également régler son dossier de siège sur une position confortable et bien droite.

L'inclinaison d'un dossier de siège de telle sorte que la ceinture diagonale ne repose plus sur le thorax de l'occupant réduit la capacité de protection de la ceinture. Cette situation augmente également le risque de glisser sous la ceinture en cas de collision et de subir de graves blessures. Plus le siège est incliné, plus le risque de blessure est important.

▣ Réglage des dossiers de siège

⚠ ATTENTION

Une inclinaison trop importante du dossier de siège peut entraîner des blessures graves, voire la mort, en cas de collision.

Régler le dossier de siège en position droite et s'asseoir bien en arrière sur le siège.

Ne pas placer de coussin ou autre objet entre le dos et le dossier de siège.

Cela pourrait empêcher le bon fonctionnement de la ceinture de sécurité ou de l'airbag.

S'il semble difficile de garder une distance suffisante par rapport au volant tout en permettant la manipulation des commandes, l'utilisation potentielle d'un type d'équipement adaptatif est recommandée.

Sièges arrière

■ Rabattre les sièges arrière

Rabattre séparément les assises droite et gauche des sièges arrière pour libérer de la place pour les bagages.

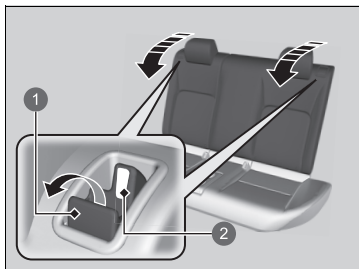

- 1 Levier de déverrouillage
- 2 Languette rouge

Tirer le levier de déverrouillage et rabattre le dossier de siège.

▣ Rabattre les sièges arrière

⚠ ATTENTION

S'assurer que les dossiers de sièges sont bien verrouillés avant de démarrer.

Il est possible de rabattre le(s) dossier(s) de siège arrière pour loger des objets volumineux dans le compartiment à bagages.

Pour verrouiller un dossier de siège en position droite, le pousser vers l'arrière jusqu'à ce qu'il se bloque, afin que les languettes rouges du levier de déverrouillage s'abaissent. Pour ramener le dossier de siège dans sa position d'origine, le pousser fermement vers l'arrière.

Veiller à ce que tous les objets présents dans le compartiment à bagages ou s'étendant jusqu'aux sièges arrière soient bien fixés. Les objets non fixés peuvent être projetés vers l'avant en cas de freinage brutal.

Les sièges avant doivent être suffisamment avancés pour éviter tout contact avec les sièges arrière lorsqu'ils se rabattent.

■ Rappel de siège arrière

Cette fonction indique la présence éventuelle de passagers ou d'éléments sur les sièges arrière avant de quitter le véhicule. Elle s'active lorsque le véhicule est sur CONTACT COUPE si les portes arrière ont été ouvertes peu de temps avant ou après la sélection du mode d'alimentation ACTIVE.



Un rappel apparaît sur l'interface d'information du conducteur et une alerte retentit lorsque le mode d'alimentation est sur CONTACT COUPE.

▣ Rappel de siège arrière

Lorsque le mode d'alimentation est sur CONTACT COUPE, le rappel s'éteint et la fonction s'interrompt.

Le rappel ne fonctionnera pas si le mode d'alimentation n'a pas été mis sur ACTIVE dans les 10 minutes suivant l'actionnement des portes arrière.

Le système ne détecte pas de passagers sur les sièges arrière. En revanche, il peut détecter l'ouverture et la fermeture d'une porte arrière, ce qui indique la présence éventuelle d'un élément sur les sièges arrière.

Il est possible de désactiver le réglage de notification.

▣ **Fonctions personnalisées** P. 297

Maintenir une position assise correcte

Une fois les sièges réglés et les ceintures de sécurité bouclées, il est très important que tous les occupants restent assis dans une position droite, bien calés sur leur siège, les pieds reposant sur le sol, jusqu'à ce que le véhicule soit stationné dans un endroit sûr et que le moteur soit coupé.

Une position assise incorrecte peut augmenter le risque de blessures lors d'une collision. Par exemple, si un occupant adopte une position avachie, s'allonge, se tourne sur le côté, s'assoit trop en avant, se penche en avant ou sur le côté ou cale un ou les deux pieds en les surélevant, le risque de blessure en cas de collision augmente de façon importante.

En outre, un occupant mal assis sur le siège avant peut être gravement ou fatalement blessé lors d'une collision en heurtant des pièces de l'habitacle ou en étant percuté par un airbag avant en cours de déploiement.

►► Maintenir une position assise correcte

ATTENTION

Une position assise incorrecte peut entraîner des blessures graves, voire la mort, en cas de collision.

Toujours s'asseoir en position droite, bien en arrière sur le siège, les pieds reposant sur le plancher.

Accoudoir

■ Utilisation de l'accoudoir de siège avant

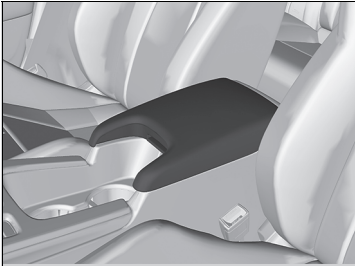

Le couvercle de console peut faire office d'accoudoir.

Eclairage intérieur

■ Commutateur d'éclairage intérieur

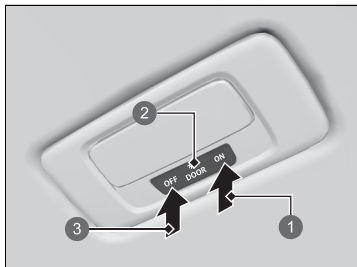

- 1 Activé
- 2 Position d'activation par les portes
- 3 Désactivé

■ ON

L'éclairage intérieur s'allume, que les portes soient ouvertes ou fermées.

■ Position d'activation par les portes

L'éclairage intérieur s'allume dans les conditions suivantes :

- Lorsque l'une des portes est ouverte.
- Lorsque la porte conducteur est déverrouillée.
- Lorsque le mode d'alimentation est sur CONTACT COUPE.

■ OFF

L'éclairage intérieur reste éteint, que les portes soient ouvertes ou fermées.

■ Commutateurs d'éclairage de lecture

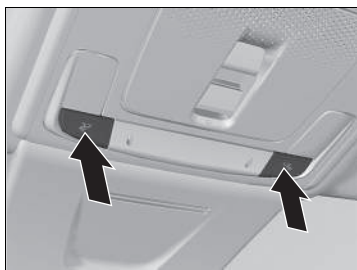

Les lecteurs de carte peuvent être activés et désactivés en appuyant sur les boutons.

☒ Commutateur d'éclairage intérieur

Dans la position d'activation par les portes, l'éclairage intérieur s'assombrit et s'éteint au bout de 30 secondes après la fermeture des portes.

L'éclairage s'éteint au bout d'environ 30 secondes dans les conditions suivantes :

- Lorsque la porte conducteur est déverrouillée sans être ouverte.
- Lorsque le mode d'alimentation est sur CONTACT COUPE, mais qu'aucune porte n'est ouverte.

Le délai d'atténuation de l'éclairage intérieur peut être modifié.

☒ Fonctions personnalisées P. 297

L'éclairage intérieur s'éteint immédiatement dans les conditions suivantes :

- Lorsque la porte conducteur est verrouillée.
- Lorsque vous fermez la porte conducteur en mode ACCESSOIRES.
- Lorsque le mode d'alimentation est sur ACTIVE.

Si l'une des portes est laissée ouverte en mode CONTACT COUPE, les éclairages intérieurs s'éteignent au bout de 15 minutes.

Pour éviter d'épuiser la batterie, ne pas laisser l'éclairage intérieur allumé pendant une longue période lorsque le moteur est coupé.

Equipements de rangement

■ Boîte à gants

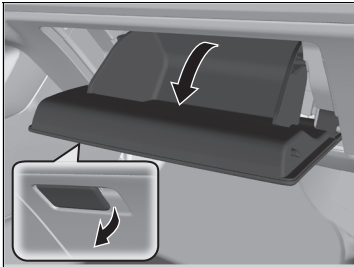

Tirer sur la poignée pour ouvrir la boîte à gants.

☒ Boîte à gants

⚠ ATTENTION

Une boîte à gants ouverte peut causer des blessures graves au passager avant en cas de collision, même si le passager utilise sa ceinture de sécurité.

Toujours maintenir la boîte à gants fermée pendant la conduite.

■ Compartiment de console

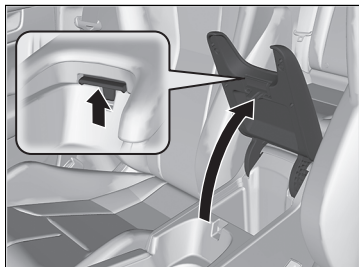

Tirer sur la poignée pour ouvrir le compartiment de console.

■ Porte-gobelets

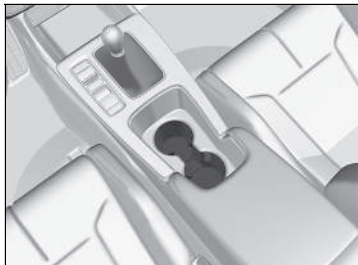

■ Porte-gobelets de siège avant

Situés sur la console entre les sièges avant.



■ Porte-gobelets latéraux de porte avant

Situés dans les vide-poches des portes avant.

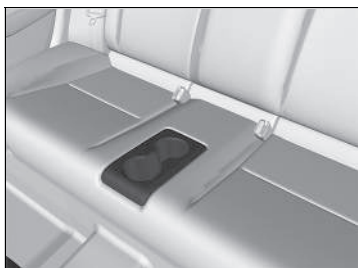

■ Porte-gobelets de sièges arrière

» Porte-gobelets

REMARQUE

Du liquide renversé peut endommager les revêtements de siège, la moquette et les composants électriques de l'habitacle.

Procéder avec précaution lors de l'utilisation des porte-gobelets. Les liquides chauds peuvent brûler.



■ **Porte-gobelets latéraux de porte arrière**

Situés dans les vide-poches des portes arrière.

■ Porte-manteau

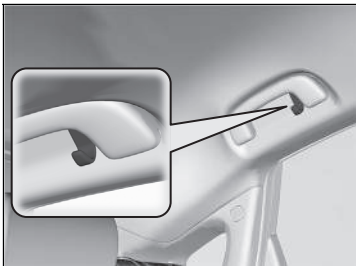

Un porte-manteau se situe sur la poignée de maintien latérale arrière côté conducteur.

■ Crochet à bagages

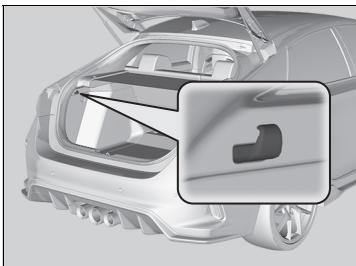

Le crochet à bagages du compartiment à bagages peut être utilisé pour suspendre des objets légers.

☒ Porte-manteau

Le porte-manteau n'est pas conçu pour porter des articles de grande taille ou lourds.

☒ Crochet à bagages

REMARQUE

Ne pas suspendre d'objets de grande taille ou pesant plus de 3 kg au crochet à bagages. La suspension d'objets lourds ou de grande taille peut endommager le crochet.

■ Ancrages de fixation *

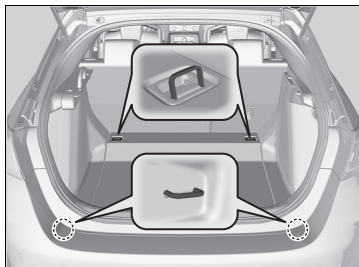

Les ancrages de fixation sur le plancher du compartiment à bagages peuvent être utilisés pour installer un filet de fixation pour les bagages.

▣ Ancrages de fixation *

Ne laisser personne accéder aux objets du compartiment à bagages pendant la conduite. Les objets non fixés peuvent provoquer des blessures en cas de freinage brutal.

■ Cache du compartiment à bagages*

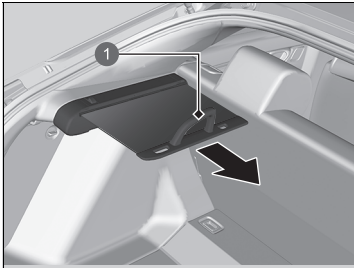

1 Poignée

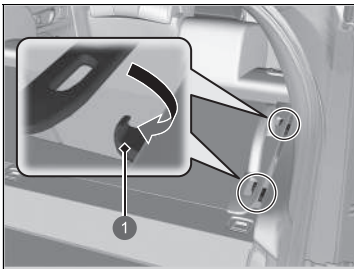

1 Crochets

Le cache du compartiment à bagages peut être utilisé pour couvrir le compartiment à bagages.

■ Pour le déployer

Tirer la poignée du cache vers l'extérieur et accrocher les deux extrémités aux crochets.

Lors du rangement, le retirer des crochets et le remettre délicatement en place.

☒ Cache du compartiment à bagages*

Ne pas chercher à accéder aux colis rangés dans le compartiment à bagages pendant la conduite. Cela peut entraîner des blessures en cas de freinage brutal.

Ne pas ranger les articles du compartiment à bagages plus haut que le sommet du siège. Ils risquent de compromettre la visibilité et d'être projetés dans le véhicule en cas d'arrêt brusque.

Pour ne pas endommager le cache du compartiment à bagages :

- Ne pas placer des éléments sur le cache du compartiment à bagages.
- Ne pas placer de charge sur le cache du compartiment à bagages.

* Non disponible sur tous les modèles

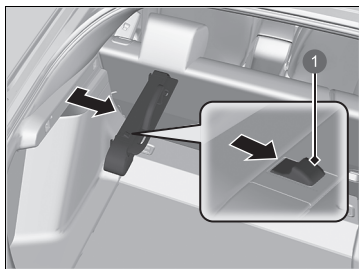

① Levier

■ **Retrait :**

Faire glisser le levier du cache du compartiment à bagages et le retirer tout en le tirant vers soi.

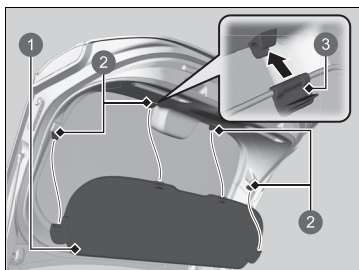

- ① Rallonge
- ② Clips
- ③ Languette

■ **Extension du cache du compartiment à bagages**

La rallonge est fixée à l'arrière du hayon par quatre clips. Elle élargit la zone protégée par le couvre-bagages lors de la fermeture du hayon. Pour la retirer, détacher la rallonge du hayon. Lors de la réinstallation de la rallonge, s'assurer d'insérer les languettes sur les attaches orientées vers vous.

Autres équipements de confort intérieur

■ Prise d'alimentation des accessoires

Les prises d'alimentation des accessoires peuvent être utilisées lorsque le mode d'alimentation est sur ACCESSOIRES ou sur ACTIVE.

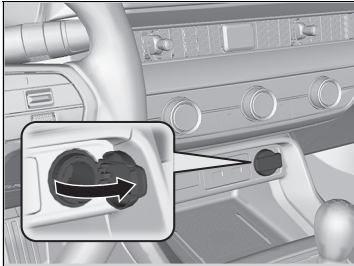

■ Panneau de console

Ouvrir le couvercle pour y accéder.

☒ Prise d'alimentation des accessoires

Ne pas insérer d'élément d'allume-cigares de type automobile. La prise d'alimentation des accessoires risque de surchauffer.

La prise d'alimentation des accessoires est conçue pour fournir une alimentation électrique de 12 V CC pour les accessoires CC dont la consommation nominale est égale ou inférieure à 180 W (15 A).

Pour éviter de décharger la batterie, n'utiliser la prise d'alimentation des accessoires que lorsque le moteur tourne.

Lorsque la prise d'alimentation des accessoires n'est pas utilisée, fermer le couvercle pour éviter que de petits objets étrangers ne pénètrent à l'intérieur.

■ Chargeur sans fil

Pour utiliser le chargeur sans fil, le mode d'alimentation doit être sur ACCESSOIRES ou ACTIVE. Pour charger un appareil compatible Qi sur la zone indiquée par le repère , procéder comme suit :

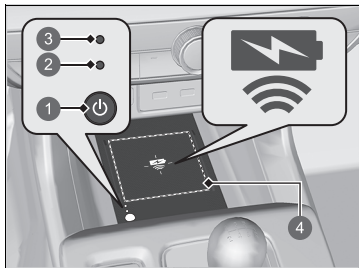

- 1 Touche  (Alimentation)
- 2 Témoin vert
- 3 Témoin orange
- 4 Zone de charge

1. Pour activer et désactiver le système, appuyer sur la touche  (Alimentation) et la maintenir enfoncée.
 - Lorsque le système s'active, le témoin vert s'allume.
2. Placer l'appareil à charger sur la zone de charge.
 - Le système démarre automatiquement la charge de l'appareil et le témoin orange s'allume.
 - S'assurer que l'appareil est compatible avec le système et placé côté charge au centre de la zone de charge.
3. Lorsque la charge est terminée, le témoin vert s'allume.
 - Selon les appareils, le témoin orange reste allumé.

☒ Chargeur sans fil

⚠ PRECAUTION

Les objets métalliques posés entre la plaque de charge et l'appareil à charger peuvent devenir très chauds et causer des brûlures.

- Toujours retirer les corps étrangers de la plaque de charge avant de charger l'appareil.
- S'assurer que la surface est exempte de poussière et autres débris avant la charge.
- Ne pas renverser de liquides (de l'eau, des boissons, etc.) sur le chargeur et l'appareil.
- Ne pas utiliser d'huile, de graisse, d'alcool, de benzine ou de diluant pour nettoyer la plaque de charge.
- Ne pas couvrir le système avec des serviettes, des vêtements ou autres pendant la charge.
- Eviter de pulvériser des aérosols risquant d'entrer en contact avec la surface de la plaque de charge.

Ce système consomme une grande quantité d'énergie. Il ne faut pas utiliser le système pendant une durée prolongée alors que le moteur tourne au ralenti. Cela peut affaiblir la batterie et rendre le démarrage du moteur difficile.

Lors de l'utilisation du chargeur sans fil, vérifier le manuel d'utilisateur fourni avec l'appareil compatible à charger.

■ **Lorsque la charge ne démarre pas**

Appliquer l'une des solutions indiquées dans le tableau suivant.

Témoin		Cause	Solution
Vert et orange	Clignotent en même temps	Présence d'obstacle(s) entre la zone de charge et l'appareil.	Retirer tout obstacle.
		L'appareil n'est pas dans la zone de charge.	Prendre et déplacer l'appareil au centre de la zone de charge sur le symbole  .
		La température de la plaque du chargeur sans fil augmente.	Suspendre temporairement la charge de l'appareil. Attendre que la température baisse et essayer à nouveau de charger l'appareil.
Orange	Clignotement	Le chargeur sans fil est défectueux.	Contactez un concessionnaire pour effectuer les réparations.

☒ **Chargeur sans fil**

Le chargeur sans fil peut prendre en charge jusqu'à 15 W, mais le taux de charge varie en fonction de l'appareil et d'autres conditions.

REMARQUE

Ne placer aucun support d'enregistrement magnétique ni machine de précision dans la zone de charge pendant la charge. Les données de vos cartes, telles que cartes de crédit, peuvent être corrompues en raison de l'effet électromagnétique. Certaines machines de précision, telles que les montres, peuvent également être affectées.

Les marques « Qi » et  sont des marques déposées détenues par le Wireless Power Consortium (WPC).

Dans les cas suivants, la charge pourrait s'arrêter ou ne pas démarrer :

- L'appareil est déjà complètement chargé.
- L'appareil surchauffe pendant la charge.
- Cette zone émet des ondes ou des bruits électromagnétiques puissants, comme un émetteur de télévision, une centrale électrique ou une station-service.
- L'appareil est équipé d'un couvercle, d'un étui ou d'accessoires qui ne sont pas compatibles avec le chargement sans fil.

L'appareil pourrait ne pas se charger si la taille ou la forme de son côté rechargeable n'est pas adaptée à une utilisation avec la zone de charge.

Tous les appareils ne sont pas compatibles avec le système.

Pendant la charge, il est normal que la zone de charge et l'appareil chauffent.

☒ Chargeur sans fil

La recharge pourrait être brièvement interrompue si :

- Toutes les portes et le hayon sont fermés
 - pour éviter toute interférence avec le bon fonctionnement du système d'accès sans clé.
- La position de l'appareil a été modifiée.

Ne pas charger plus d'un appareil à la fois sur une zone de charge.

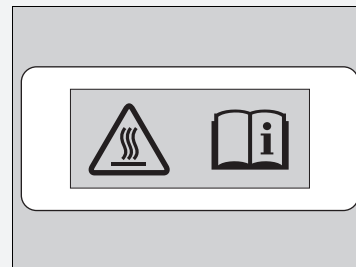

Risque de brûlures :

Les objets métalliques placés entre la plaquette et le dispositif peuvent devenir chauds.

Si l'appareil devient trop chaud et que la fonction de protection de la batterie s'active, il peut se charger très lentement ou ne plus se charger.

La température à laquelle la fonction de protection de la batterie s'active dépend de l'appareil.

Utilisation du chauffage automatique

Le système de chauffage automatique maintient la température intérieure sélectionnée. Il choisit aussi le mélange adéquat d'air chauffé ou extérieur pour augmenter ou diminuer la température intérieure jusqu'au niveau choisi.

Utiliser le système lorsque le moteur tourne.

1. Appuyer sur la touche **AUTO**.
2. Régler la température intérieure sur le cadran de réglage de la température.
3. Appuyer sur la touche **ON/OFF** (ON/OFF) pour annuler.

Modèle à conduite à gauche

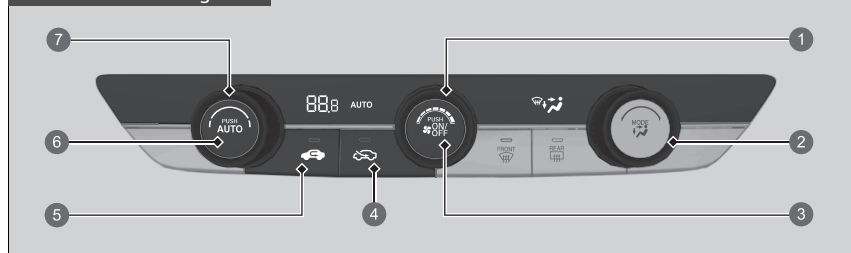

- | | |
|--|---------------------------------------|
| ① Commande de réglage de ventilation | ③ Touche ON/OFF |
| ② Molette de contrôle de MODE | ④ Touche Air frais |
| • Bouches d'aération du tableau de bord | ⑤ Bouton de recyclage |
| • Bouches d'aération du tableau de bord et au plancher | ⑥ Touche AUTO |
| • Bouches d'aération au plancher | ⑦ Cadran de réglage de la température |
| • Bouches d'aération au plancher et de désembuage du pare-brise | |

Utilisation du chauffage automatique

Si une touche est enfoncée pendant l'utilisation du système de chauffage en mode automatique, la fonction de la touche enfoncée devient prioritaire.

Le témoin **AUTO** s'éteint, mais les fonctions non liées à la touche enfoncée restent commandées automatiquement.

Pendant l'arrêt au ralenti, le système de chauffage s'arrête et seul le ventilateur reste actif.

Si l'arrêt du système de chauffage n'est pas souhaité, appuyer sur le bouton d'arrêt automatique au ralenti **OFF** pour annuler l'arrêt au ralenti.

Pour empêcher l'air extérieur froid de pénétrer dans l'habitacle, le ventilateur peut ne pas se mettre en marche immédiatement après l'activation de la touche **AUTO**.

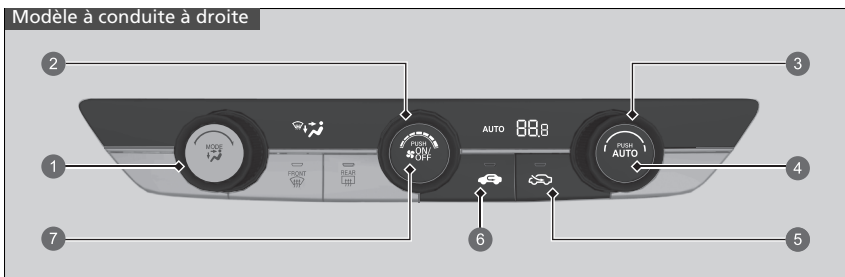

Lorsque la température est réglée sur la limite inférieure ou supérieure, **Bas** ou **Haut** s'affiche.

Pour activer et désactiver le système de chauffage, appuyer sur la touche **ON/OFF**. Lorsqu'il est activé, le système revient à la dernière sélection.



- 1 Molette de contrôle de MODE
- Bouches d'aération du tableau de bord
 - Bouches d'aération du tableau de bord et au plancher
 - Bouches d'aération au plancher
 - Bouches d'aération au plancher et de désembuage du pare-brise
- 2 Commande de réglage de ventilation
- 3 Cadran de réglage de la température
- 4 Touche **AUTO**
- 5 Touche Air frais
- 6 Bouton de recyclage
- 7 Touche **ON/OFF**

■ Basculement entre les modes recyclage d'air et air frais

Appuyer sur la touche  (recyclage d'air) ou  (air frais) pour changer de mode en fonction des conditions ambiantes.

 Mode recyclage d'air (témoin activé) : recycle l'air de l'habitacle dans le système.

 Mode air frais (témoin activé) : fait entrer l'air extérieur. En temps normal, le système fonctionne en mode air frais.

■ Dégivrage du pare-brise et des vitres

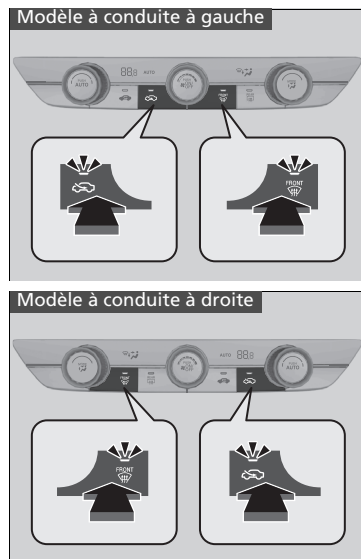

Appuyer sur la touche  (désembueur de pare-brise) pour passer automatiquement au mode air frais.

Pour désactiver la climatisation, appuyer de nouveau sur la touche . Le système rétablit alors les réglages précédents.



►► Dégivrage du pare-brise et des vitres

Par mesure de sécurité, s'assurer que toutes les vitres sont dégagées avant de prendre la route.

Ne pas régler la température près des limites supérieure et inférieure.



Lorsque de l'air frais entre en contact avec le pare-brise, de la buée peut recouvrir l'extérieur du pare-brise.

Pour procéder au désembuage lorsque l'arrêt automatique au ralenti est activé, redémarrer le moteur comme suit.

1. Vérifier que le levier de vitesses se trouve en position .
2. Enfoncer complètement la pédale d'embrayage.
3. Appuyer sur la touche .

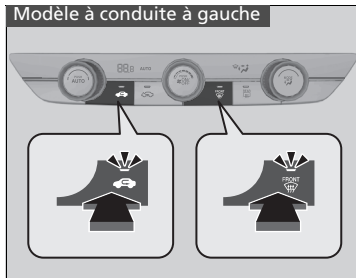
■ Pour dégivrer rapidement les vitres



1. Appuyer sur la touche 
2. Appuyer sur la touche 

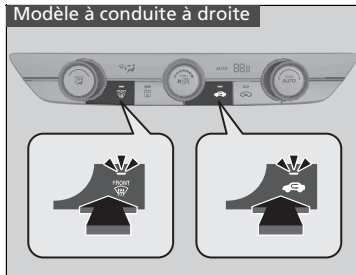

►► Pour dégivrer rapidement les vitres

Après le dégivrage des vitres, passer en mode air frais. Si le système reste en mode recyclage d'air, l'humidité peut entraîner la formation de buée sur les vitres. La visibilité s'en trouve réduite.

Capteurs de chauffage automatique

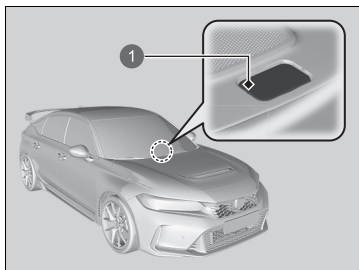

Le système de chauffage automatique est équipé de capteurs. Ne pas couvrir les capteurs ou répandre de liquide dessus.

1 Capteur

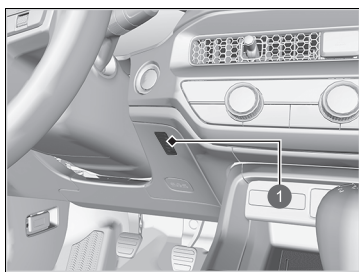

1 Capteur





Utilisation de la climatisation automatique

Le système de commande de climatisation automatique maintient la température intérieure sélectionnée. Le système sélectionne également le bon équilibre entre air chaud et air frais pour augmenter ou diminuer la température de l'habitacle en fonction de vos besoins, aussi vite que possible.

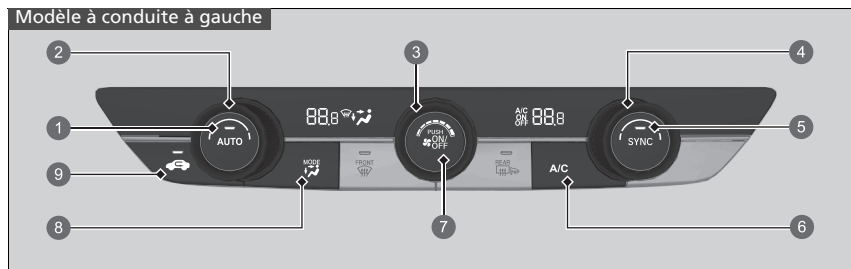
Utiliser le système lorsque le moteur tourne.

1. Appuyer sur la touche **AUTO**.
2. Régler la température intérieure à l'aide du sélecteur rotatif côté conducteur ou côté passager.
3. Appuyer sur la touche  (ON/OFF) pour annuler.



- 1 Touche **AUTO**
- 2 Bouton de réglage de la température côté conducteur
- 3 Commande de réglage de ventilation
- 4 Bouton de réglage de la température côté passager
- 5 Touche **SYNC**
- 6 Touche **A/C** (climatisation)
- 7 Touche **ON/OFF**
- 8 Touche de sélection de MODE
 -  Bouches d'aération du tableau de bord
 -  Bouches d'aération du tableau de bord et au plancher
 -  Bouches d'aération au plancher
 -  Bouches d'aération au plancher et de désembuage du pare-brise
- 9 Bouton de recyclage

Utilisation de la climatisation automatique

Si une touche est enfoncée pendant l'utilisation du système de commande de la climatisation en mode automatique, la fonction de la touche enfoncée devient prioritaire.

Le témoin AUTO s'éteint, mais les fonctions non liées à la touche enfoncée restent commandées automatiquement.

Pendant l'arrêt au ralenti, la climatisation s'arrête et seul le ventilateur reste actif.

Si l'arrêt de la climatisation n'est pas souhaité, appuyer sur le bouton d'arrêt automatique au ralenti **OFF** pour annuler l'arrêt au ralenti.

Pour empêcher l'air extérieur froid de pénétrer dans l'habitacle, le ventilateur peut ne pas se mettre en marche immédiatement après l'activation de la touche **AUTO**.

Si l'habitacle est très chaud, il est possible de le rafraîchir plus rapidement en ouvrant partiellement les vitres, en plaçant le système sur Auto et en réglant la température sur un niveau bas. Passer du mode air frais au mode recyclage d'air jusqu'à ce que la température ait diminué.

Lorsque la température est réglée sur la limite inférieure ou supérieure, **Lo** ou **Hi** s'affiche.

Pour activer et désactiver le système de commande de la climatisation, appuyer sur la touche . Lorsqu'il est activé, le système revient à la dernière sélection.

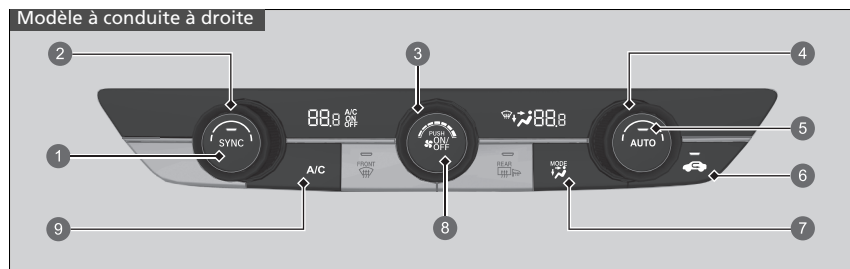

- 1** Touche **SYNC**
- 2** Bouton de réglage de la température côté passager
- 3** Commande de réglage de ventilation
- 4** Bouton de réglage de la température côté conducteur
- 5** Touche **AUTO**
- 6** Bouton de recyclage
- 7** Touche de sélection de MODE
- Bouches d'aération du tableau de bord
 - Bouches d'aération du tableau de bord et au plancher
 - Bouches d'aération au plancher
 - Bouches d'aération au plancher et de désembuage du pare-brise
- 8** Touche **ON/OFF**
- 9** Touche **A/C** (climatisation)

■ **Basculement entre les modes recyclage d'air et air frais**

Appuyer sur la touche  (recyclage d'air) et changer le mode en fonction des conditions ambiantes.

Mode recyclage d'air (témoin activé) : recycle l'air de l'habitacle dans le système.

Mode air frais (témoin désactivé) : fait entrer l'air extérieur. En temps normal, le système fonctionne en mode air frais.

■ Dégivrage du pare-brise et des vitres

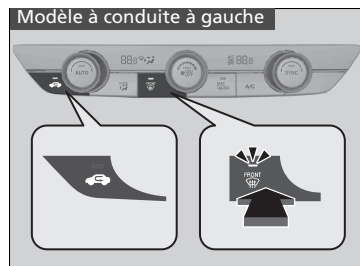

Une pression sur la touche  (désembueur de pare-brise) active le système de climatisation et fait passer automatiquement le système en mode air frais.

Pour désactiver la climatisation, appuyer de nouveau sur la touche . Le système rétablit alors les réglages précédents.

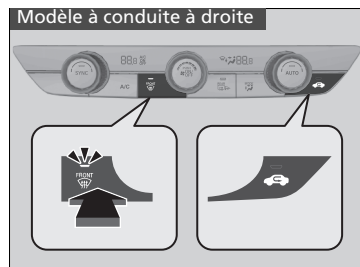

►► Dégivrage du pare-brise et des vitres

Par mesure de sécurité, s'assurer que toutes les vitres sont dégagées avant de prendre la route.

Ne pas régler la température près des limites supérieure et inférieure.



Lorsque de l'air frais entre en contact avec le pare-brise, de la buée peut recouvrir l'extérieur du pare-brise.

Pour procéder au désembuage lorsque l'arrêt automatique au ralenti est activé, redémarrer le moteur comme suit.

1. Vérifier que le levier de vitesses se trouve en position **N**.
2. Enfoncer complètement la pédale d'embrayage.
3. Appuyer sur la touche .

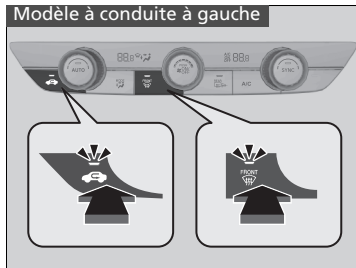
■ Pour dégivrer rapidement les vitres



1. Appuyer sur la touche 
2. Appuyer sur la touche 

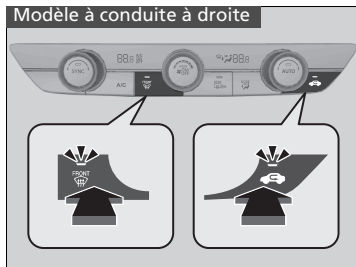

►► Pour dégivrer rapidement les vitres

Après le dégivrage des vitres, passer en mode air frais. Si le système reste en mode recyclage d'air, l'humidité peut entraîner la formation de buée sur les vitres. La visibilité s'en trouve réduite.

■ Mode de synchronisation

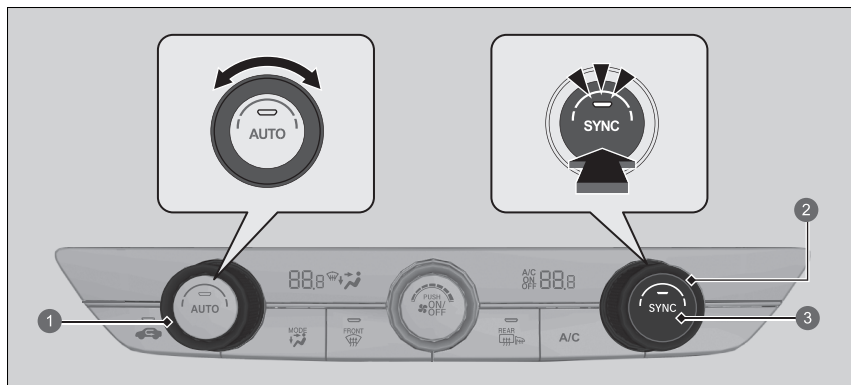

- 1 Bouton de réglage de la température côté conducteur
- 2 Bouton de réglage de la température côté passager
- 3 Touche **SYNC**

Il est possible de régler simultanément la température du côté conducteur et du côté passager en mode synchronisation.

1. Appuyer sur la touche **SYNC**.
 - Le système passe en mode synchronisation.
2. Régler la température à l'aide du sélecteur rotatif de température côté conducteur.

Appuyer sur la touche **SYNC** ou modifier le réglage de la température côté passager pour retourner en mode double réglage.

►► Mode de synchronisation

Lorsque la touche **FRONT DEF** est enfoncée, le système passe en mode synchronisation.

Lorsque le système est en mode double réglage, la température du côté conducteur et la température du côté passager peuvent être réglées séparément.

Capteurs de la commande de climatisation automatique

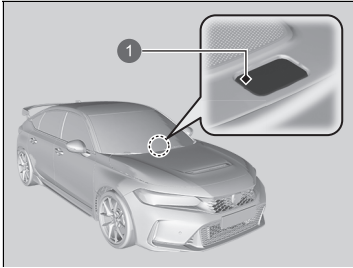

1 Capteur

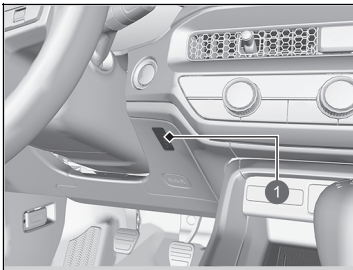

1 Capteur

Le système de climatisation automatique est équipé de capteurs. Ne pas couvrir les capteurs ou répandre de liquide dessus.

Fonctions

Ce chapitre explique comment utiliser les équipements technologiques.

Système audio	240
Affichage audio	242
Messages d'erreur du système audio	330
Informations générales relatives au système audio	331
Honda LogR	341
Appel d'urgence (eCall)	367
Plein recommandé*	372

A propos du système audio

Le système audio comprend une radio FM/AM et un service de diffusion audio numérique (DAB). Il peut également lire les clés USB et les périphériques iPod, iPhone, *Bluetooth*® et les smartphones.

Le système audio peut être commandé à partir des touches et des boutons sur le tableau de bord, des commandes à distance au volant ou des icônes de l'interface de l'écran tactile.

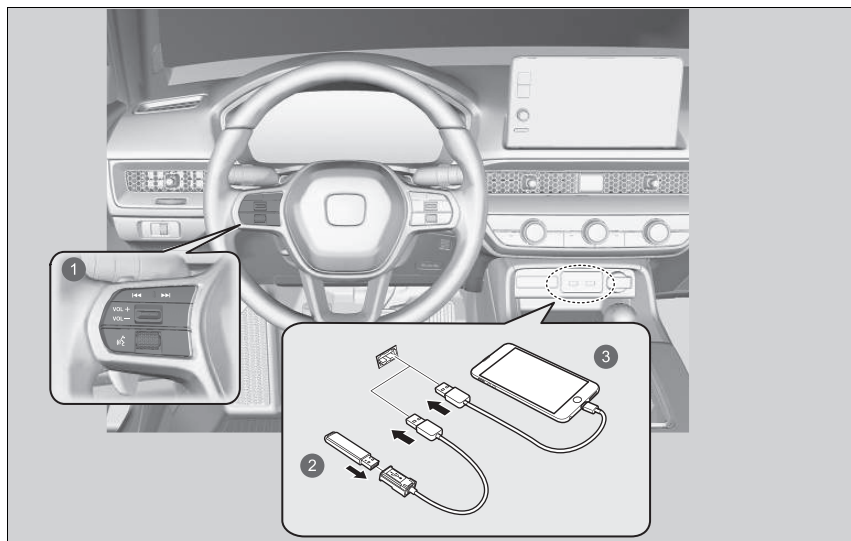

- 1 Commandes au volant
- 2 Clé USB
- 3 iPod

Protection antivol du système audio

Le système audio est désactivé lorsqu'il n'est plus alimenté, par exemple lorsque la batterie est débranchée ou qu'elle est déchargée. Dans certains cas, le système peut afficher un écran avec code d'entrée. Si cela se produit, réactiver le système audio.

■ Réactivation du système audio

1. Mettre le mode d'alimentation sur ACTIVE.
2. Activer le système audio.
3. Appuyer sur le bouton **VOL**  **AUDIO** (Volume/Alimentation) et le maintenir enfoncé pendant plus de deux secondes.
 - ▶ Le système audio se réactive lorsque la commande audio établit une connexion avec le module de commande du véhicule. Si le module de commande ne parvient pas à reconnaître l'unité audio, il convient de se rendre chez un concessionnaire pour faire contrôler l'unité audio.

Démarrage

L'affichage audio démarre automatiquement lorsque le mode d'alimentation est sur ACCESSOIRES ou ACTIVE. Au démarrage, l'écran suivant relatif au téléchargement de données s'affiche.

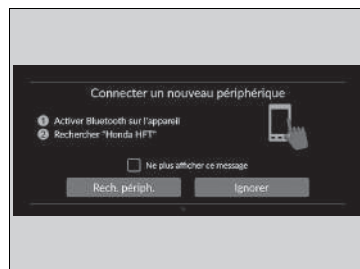
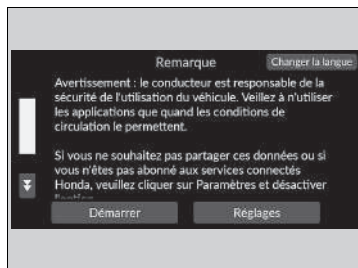

Sélectionner **Démarrer**.

- ▶ Si vous ne sélectionnez pas **Démarrer**, le système passera automatiquement à l'écran d'accueil après un certain temps.
- ▶ Si aucun appareil n'est enregistré, sélectionner **Démarrer**, l'écran de jumelage *Bluetooth*® est affiché.
- ▶ **Sauf modèles destinés à la Turquie**

Si vous souhaitez modifier les paramètres de téléchargement des données, sélectionner **Réglages**, puis sélectionner les paramètres ON/OFF sur l'écran **Réglage du partage de données**.

■ **Pour jumeler un téléphone mobile (quand aucun téléphone n'est jumelé au système)**

1. Vérifier que le téléphone est en mode recherche ou identification.
2. Sélectionner **Honda HFT** sur votre téléphone.
 - ▶ Pour jumeler un téléphone à partir de cet affichage audio, sélectionner **Rech. périph.**, puis sélectionner votre téléphone lorsqu'il apparaît dans la liste.
 - ▶ Si vous cochez la case **Ne plus afficher ce message**, cet écran ne s'affichera pas.

» Démarrage

Sauf modèles destinés à la Turquie

Réglage du partage de données

ON : communication des données disponible.

OFF : communication de données indisponible.

Fonctionnement de base

Fonction du système audio

Pour utiliser le système audio, le mode d'alimentation doit être sur ACCESSOIRES ou ACTIVE.



- | | | | |
|---|------------------------------------|----|--|
| 1 | Toutes les applis | 6 | Icônes du commutateur de changement de mode |
| 2 | Icônes d'état | 7 | Touches (Rechercher/Sauter) |
| 3 | Icônes de raccourci d'applications | 8 | Touche VOL / AUDIO (Volume/Alimentation) |
| 4 | Flèche | 9 | Touche (Retour) |
| 5 | Icône Mode d'affichage | 10 | Touche (Accueil) |

▣ Fonction du système audio

Cet écran est indiqué pour les modèles à conduite à gauche. Pour les modèles à conduite à droite, les emplacements des touches sont symétriquement opposés.

Fonctionnement sans clé

Une fois le mode d'alimentation sur CONTACT COUPE (ANTIVOL), le système audio peut être utilisé pendant 30 minutes par cycle de conduite au maximum. Cependant, le fait de pouvoir continuer à utiliser le système audio dépend de l'état de la batterie. L'utilisation répétée de cette fonctionnalité peut décharger la batterie.



 **Toutes les applis**: affiche toutes les applications.

Icônes d'état : affichent les témoins d'informations sur le véhicule, les téléphones connectés, etc. dans la zone d'en-tête.



Icônes de raccourci d'applications : affichent les icônes de raccourci d'applications.

Flèche : affiche les pages suivantes sur l'écran Audio/Informations.

Icône  **Mode d'affichage** : modifie la luminosité de l'écran Audio/Informations.

Sélectionner  une fois et sélectionner  ou  pour effectuer un réglage.

Icônes du commutateur de changement de mode : affichent les icônes permettant de modifier le mode directement.

Touches  /  (Rechercher/Sauter) : appuyer pour changer de station, de chanson ou de fichier.

Touche **VOL** /  **AUDIO (Volume/Alimentation)** : active et désactive le système audio et se tourne pour régler le volume.

Touche  **(Retour)**: appuyer sur cette touche pour revenir à l'écran précédent.

Touche  **(Accueil)**: appuyer sur cette touche pour accéder à l'écran d'accueil.

Ports USB

Sur le panneau avant

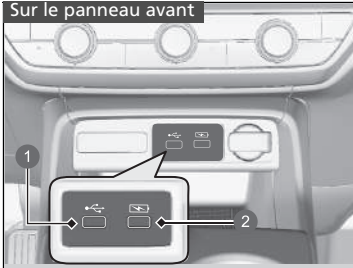

- ❶ Lecture de fichiers audio et connexion des téléphones compatibles
- ❷ Uniquement pour le chargement d'appareils

■ Sur le panneau avant (🔌)

Le port USB (2,5 A) sert à alimenter les chargeurs, à lire les fichiers audio et à connecter les téléphones compatibles avec Apple CarPlay ou Android Auto.

- ▶ Pour éviter tout problème potentiel, veiller à utiliser un connecteur Apple Lightning MFi certifié pour Apple CarPlay ; pour Android Auto, les câbles doivent être certifiés conformes à la norme USB 2.0 par USB-IF.

■ Sur le panneau avant (⚡)

Le port USB (2,5 A) est uniquement destiné au chargement d'appareils.

- ▶ Il n'est pas possible de lire de la musique même si un lecteur de musique y est branché.

Ports USB

- Ne pas laisser un iPod ou une clé USB dans le véhicule. Le rayonnement direct du soleil et la chaleur pourraient l'endommager.
- Nous recommandons l'utilisation d'un câble USB pour brancher une clé USB sur le port USB.
- Ne pas brancher l'iPod ou la clé USB à l'aide d'un hub.
- Ne pas utiliser un dispositif tel qu'un lecteur de carte ou un disque dur, car le périphérique ou les fichiers pourraient être endommagés.
- Il est recommandé de sauvegarder les données avant d'utiliser le dispositif dans le véhicule.
- L'affichage des messages peut différer selon le modèle du dispositif et la version du logiciel.

Charge USB



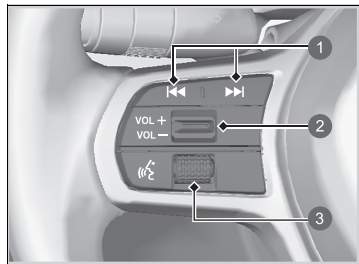

Le port USB peut fournir une puissance allant jusqu'à 2,5 A. Il ne fournit pas de sortie 2,5A, sauf demande de l'appareil. Pour plus de détails concernant les intensités de courant, lire le manuel d'instructions de l'appareil à charger.

Dans certaines conditions, un appareil branché sur le port USB peut générer des interférences sur le son de la radio.

■ Commandes audio à distance



Permet de commander le système audio en conduisant. L'information est affichée sur l'interface d'information du conducteur.

- 1 Touches  /  (Rechercher/Sauter)
- 2 Commutateur **VOL**  / **VOL**  (Volume)
- 3 Molette gauche de sélection

Commutateur **VOL** / **VOL** (Volume)

Appuyer en haut : pour augmenter le volume.

Appuyer en bas : pour diminuer le volume.

Molette gauche de sélection

- Lors de la sélection du mode audio

Faire défiler vers le haut ou vers le bas pour sélectionner **Audio** sur l'interface d'information du conducteur, puis appuyer sur la molette de sélection gauche.

▣ Commandes audio à distance

Certains modes s'affichent uniquement en cas d'utilisation d'un appareil ou d'un support approprié.

En fonction du périphérique *Bluetooth*® connecté, il est possible que certaines fonctions ne puissent pas être activées.











Faire défiler vers le haut ou vers le bas :

Pour parcourir les différents modes audio, faire défiler vers le haut ou vers le bas, puis appuyer sur la molette gauche de sélection :

Retour/Téléphone/FM/DAB/AM/USB/Bluetooth/Applications/Affichage personnalisé

- ▶ En fonction du périphérique connecté, les modes affichés peuvent être modifiés.

Touches   (Rechercher/Sauter)

- En écoutant la radio
 - Appuyer sur ** : pour sélectionner la station prédéfinie suivante.
 - Appuyer sur ** : pour sélectionner la station prédéfinie précédente.
 - Appuyer sur  et maintenir enfoncé** : pour sélectionner la station à signal fort suivante.
 - Appuyer sur  et maintenir enfoncé** : pour sélectionner la station à signal fort précédente.
- Lors de la lecture d'un iPod, d'une clé USB, d'un fichier audio *Bluetooth*® ou d'une connexion smartphone
 - ▶ En fonction du périphérique connecté, les opérations peuvent être modifiées.
 - Appuyer sur ** : pour passer au morceau suivant.
 - Appuyer sur ** : pour revenir au morceau précédent.
- Lors de la lecture d'une clé USB
 - Appuyer sur  et maintenir enfoncé** : pour passer au dossier suivant.
 - Appuyer sur  et maintenir enfoncé** : pour revenir au dossier précédent.
- Lors de la lecture d'un iPod :
 - Appuyer sur  et maintenir enfoncé** : pour passer au morceau suivant.
 - Appuyer sur  et maintenir enfoncé** : pour revenir au morceau précédent.

Manuel d'utilisation embarqué*

Vous pouvez consulter le contenu du manuel d'utilisation sur l'affichage audio.

■ Ouvrir le manuel d'utilisation

1. Sélectionner  **Toutes les applis.**
2. Sélectionner **Manuel d'utilisation.**

■ Installer/mettre à jour le manuel d'utilisation

Lorsque vous pouvez installer ou mettre à jour le manuel d'utilisation, la notification sera envoyée automatiquement.

Pour le mettre à jour :

1. Appuyer sur la notification.
 - L'écran de la version s'affiche.
2. Sélectionner les éléments à mettre à jour.
3. Taper sur **Mettre à jour.**

Si vous désélectionnez un élément sur l'écran de la version, vous ne recevrez aucune notification pour celui-ci.

» Manuel d'utilisation embarqué*

Cette fonction ne couvre pas toutes les langues disponibles pour l'affichage audio.

La modification de la langue de l'affichage audio modifiera également la langue du manuel d'utilisation. Si le manuel d'utilisation n'est pas disponible ou installé dans cette langue, le manuel sera défini par défaut en anglais.

» Installer/mettre à jour le manuel d'utilisation

Il peut y avoir des différences au niveau du contenu affiché selon la version du manuel d'utilisation.

Si le manuel d'utilisation n'est pas encore installé, vous pouvez le faire par Wi-Fi.

 **Connexion du véhicule à un point d'accès Wi-Fi** P. 288

Pour les langues à l'exception de l'anglais, de l'allemand, du français, de l'italien et de l'espagnol

Si vous installez le manuel d'utilisation dans une nouvelle langue, le manuel précédemment téléchargé sera supprimé.

Fonctionnement de la commande vocale

Le véhicule est doté d'un système de commande vocale qui permet d'utiliser les fonctions en mode mains libres.



Le système de commande vocale utilise la touche  (Parler) du volant et un microphone situé près de l'éclairage de lecture au plafond.

Reconnaissance vocale

Pour une qualité de reconnaissance vocale optimale lors de l'utilisation du système de commande vocale :

- Veiller à afficher l'écran correspondant à la commande vocale que vous utilisez.
Le système ne reconnaît que certaines commandes.
Commandes vocales disponibles.
 - ➔ **Ecran du portail vocal** P. 250
- Fermer les fenêtres.
- Régler les bouches d'aération du tableau de bord et les bouches d'aération latérales pour qu'elles ne soufflent pas sur le microphone au plafond.
- Parler clairement d'une voix naturelle et claire, sans pause entre les mots.
- Tâcher de réduire tout bruit de fond. Le système peut mal interpréter votre commande si plusieurs personnes parlent en même temps.

⌘ Fonctionnement de la commande vocale

Lorsque la touche  est enfoncée, un message s'affiche pour demander quelle sera l'action suivante. Appuyer à nouveau sur la touche  et la relâcher pour contourner ce message et prononcer une commande.

Les langues reconnues par le système de commande vocale sont l'anglais, l'allemand, le français, l'espagnol et l'italien.

■ Ecran du portail vocal

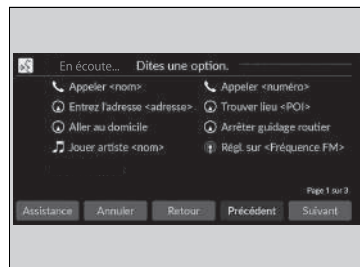

Lorsque la touche  (Parler) est enfoncée, les commandes vocales disponibles apparaissent sur l'écran.

Pour obtenir une liste complète des commandes, dire « Aide » après le bip.

Selon le mode sélectionné, les commandes affichées sont différentes sur l'écran du portail vocal. Les commandes reconnues sont les mêmes, quel que soit l'écran sélectionné.

Mode normal : une liste de exemples de commandes s'affiche pour remplir rapidement votre fonction souhaitée.

Mode d'assistance : une liste des commandes de base s'affiche pour vous guider, étape par étape, dans le menu Voix.

Il est possible de modifier le mode sur l'écran **Paramètres généraux**.

➤ **Commande vocale** P. 303

Le système ne reconnaît que les commandes sur les pages suivantes, sur certains écrans.

Les commandes vocales libres ne sont pas reconnues.

■ Commandes générales

Lorsque l'écran du portail vocal est affiché, il passe à l'écran supérieur de chaque fonction en utilisant les commandes globales.

- Recherche de musique
- AM
- FM
- Navigation
- Téléphone

■ Commandes de téléphone

Cette fonction n'est utilisable que lorsque le téléphone est connecté. Lorsque le système reconnaît la commande de téléphone, l'écran passe à l'écran dédié à la reconnaissance vocale du téléphone.

■ Commandes de téléphone

- Appeler <nom>
- Appeler <numéro>

Le système reconnaît un nom de contact unique dans le répertoire enregistré sur votre téléphone. Si le nom complet est enregistré dans le premier champ de nom, le système reconnaît le prénom et le nom de famille comme un nom de contact.

Les commandes de téléphone ne sont pas disponibles si l'on utilise Apple CarPlay.

■ Commandes audio

Lorsque le système reconnaît la commande audio, l'écran passe à l'écran dédié à la reconnaissance vocale du système audio.

■ Commandes FM

- Régl. sur <Fréquence FM>

■ Commandes AM

- Régl. sur <Fréquence AM>

■ Commandes iPod

- *Liste de l'album <nom>*
- *Liste de l'artiste <nom>*
- *Liste de genre <nom>*
- *Liste de liste de lecture <nom>*
- *Lire <album> de <artiste>*
- *Lire*
- *Lire l'album <nom>*
- *Lire l'artiste <nom>*
- *Lire le genre <nom>*
- *Lire la musique <texte :media_combo>*
- *Lire la liste de lecture <nom>*
- *Lire la chanson <nom>*

■ Commandes USB

- *Liste de l'album <nom>*
- *Liste de l'artiste <nom>*
- *Liste de liste de lecture <nom>*
- *Lire <album> de <artiste>*
- *Lire*
- *Lire l'album <nom>*
- *Lire l'artiste <nom>*
- *Lire la musique <texte :media_combo>*
- *Lire la liste de lecture <nom>*
- *Lire la chanson <nom>*

■ Commandes de navigation *

L'écran affiche l'écran de navigation.

☒ Se reporter au manuel du système de navigation**■ Commandes standard**

- *Aide vocale*
- *Annuler*
- *Retour*

La commande vocale est une aide vocale pour l'écran actuel.

■ Commandes Liste

- *Précédent*
- *Suivant*
- *Oui*
- *Non*

* Non disponible sur tous les modèles

Ecran Audio/Informations

Affiche l'état du système audio et l'horloge. Cet écran permet d'accéder aux différentes options de réglage.



► Ecran Audio/Informations

Commande via l'écran tactile

- Utiliser quelques gestes simples - par exemple, toucher, balayer et faire défiler - pour actionner certaines fonctions audio.
- Certains éléments peuvent être grisés pendant la conduite pour réduire les possibilités de distraction.
- Il est possible de les sélectionner lorsque le véhicule est à l'arrêt ou en utilisant les commandes vocales.
- Le port de gants peut limiter la réponse de l'écran tactile ou l'empêcher de répondre.

Il est possible de modifier la sensibilité de l'écran tactile.

► **Fonctions personnalisées** P. 297

■ Fonction de raccourci de l'application

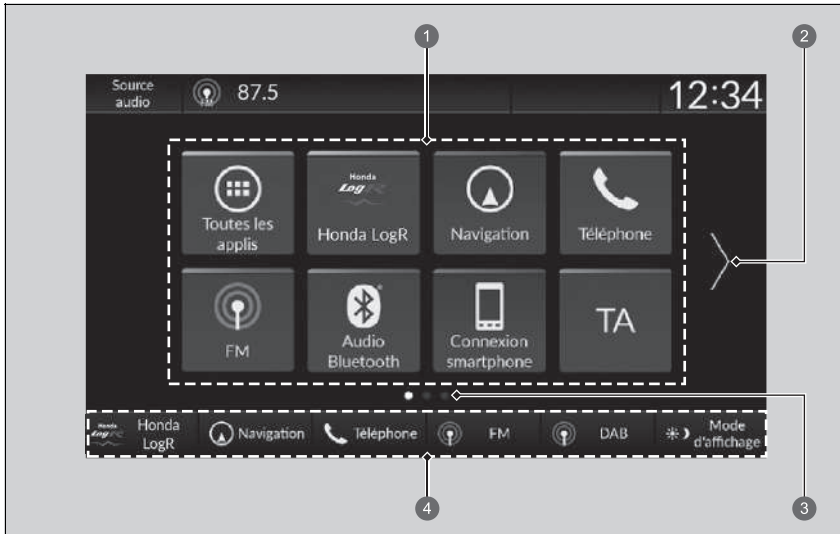

- ① Icônes de raccourci d'applications
- ② Flèche
- ③ Indicateur de Page
- ④ Commutateurs de changement de mode

■ Pour passer à l'écran suivant

La sélection de  ou , ou faire défiler l'écran vers la gauche ou la droite pour accéder à l'écran suivant.

► Fonction de raccourci de l'application

L'écran d'accueil peut comprendre jusqu'à 6 pages.

Appuyer sur la touche  pour revenir directement à la première page de l'écran d'accueil depuis n'importe quelle page.

■ Ajouter des icônes d'application sur l'écran d'accueil

Des icônes d'application peuvent être ajoutées sur l'écran d'accueil.

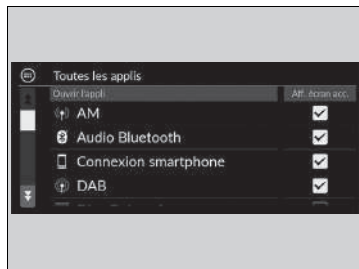

1. Appuyer sur la touche .
2. Sélectionner  **Toutes les applis.**
3. Sélectionner la case cochée sur les applications souhaitées.

►► Ajouter des icônes d'application sur l'écran d'accueil

Les applications préinstallées pourraient ne pas démarrer normalement. Si cela se produit, vous devez redémarrer le système. Mettre le mode d'alimentation sur CONTACT COUPE, puis sélectionner à nouveau le mode ACTIVE. Par la suite, démarrer à nouveau l'application. Si vous ne parvenez toujours pas à démarrer les applications, il est nécessaire de réinitialiser le système.

☒ Réinitialisation de la valeur par défaut de tous les réglages P. 311

Lorsque la procédure **Restauration des réglages d'usine** est effectuée, il est possible que tous les paramètres soient réinitialisés à leur réglage par défaut.

☒ Réinitialisation de la valeur par défaut de tous les réglages P. 311

Dans l'éventualité où ces applications ne démarreraient toujours pas normalement, même après la procédure **Restauration des réglages d'usine**, contacter un concessionnaire.

■ Pour déplacer des icônes sur l'écran d'accueil

Il est possible de modifier l'emplacement sur l'écran d'accueil.



1. Appuyer sur la touche .
2. Appuyer longuement sur une icône.
 - ▶ L'affichage bascule sur l'écran de personnalisation.
3. Faire glisser et déposer l'icône à l'emplacement souhaité.
4. Sélectionner **Exécuté**.
 - ▶ L'écran revient à l'écran d'accueil.

☒ Pour déplacer des icônes sur l'écran d'accueil

Sélectionner **Conseils** pour afficher les conseils. Pour les masquer, les sélectionner à nouveau.

■ Pour supprimer des icônes sur l'écran d'accueil

Il est possible de supprimer les icônes présentes sur l'écran d'accueil.



1. Appuyer sur la touche .
2. Appuyer longuement sur une icône.
 - L'affichage bascule sur l'écran de personnalisation.
3. Faire glisser et déposer l'icône à supprimer dans la zone d'en-tête.
 - L'icône est supprimée de la page d'accueil.
4. Sélectionner **Exécuté**.
 - L'écran revient à l'écran d'accueil.

►► Pour supprimer des icônes sur l'écran d'accueil

Les applications ne seront pas supprimées par la suppression de l'icône sur l'écran d'accueil.

Sélectionner **Conseils** pour afficher les conseils. Pour les masquer, les sélectionner à nouveau.

■ Pour déplacer des icônes sur l'écran d'accueil

Jusqu'à six icônes peuvent être affichées au bas de l'écran d'accueil.

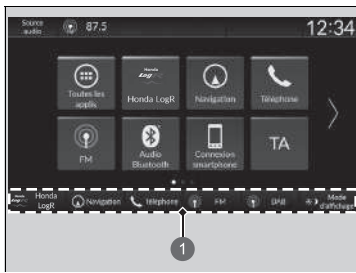

- 1 Commutateurs de changement de mode

1. Appuyer sur la touche .
2. Appuyer longuement sur une icône.
 - L'affichage bascule sur l'écran de personnalisation.
3. Faire glisser et déposer l'icône que vous souhaitez enregistrer en bas de l'écran d'accueil.
 - L'icône est stockée dans la zone des commutateurs de changement de mode.
4. Sélectionner **Exécuté**.
 - L'écran revient à l'écran d'accueil.

►► Pour déplacer des icônes sur l'écran d'accueil

Sélectionner **Conseils** pour afficher les conseils. Pour les masquer, les sélectionner à nouveau.

■ Zone d'état

Affiche les témoins d'informations sur le véhicule, les téléphones connectés, etc. dans la zone d'en-tête. Il est possible de confirmer les informations détaillées en sélectionnant ces icônes.



1. Sélectionner l'icône d'état du système.
 - La zone d'état s'affiche.
2. Sélectionner un élément pour voir les détails.
3. Sélectionner la touche **BACK** ou sélectionner l'icône de l'état du système pour fermer la zone.

1 Icône d'état du système

■ Sélectionner une source audio

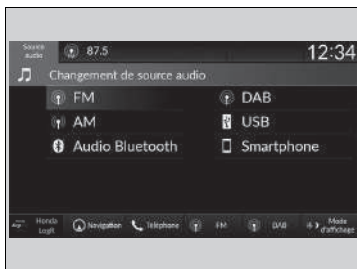

Sélectionner **Source audio** dans la zone d'en-tête, puis sélectionner une icône dans la liste des sources pour changer la source audio.

■ Limites du fonctionnement manuel

Certaines fonctions manuelles sont désactivées ou inutilisables lorsque le véhicule est en mouvement.

Il n'est pas possible de sélectionner une option grisée tant que le véhicule n'est pas à l'arrêt.

Configuration de l'horloge

■ Réglage de l'horloge

Vous pouvez régler l'heure manuellement et définir le fond de l'horloge sur l'écran Audio/ Informations.

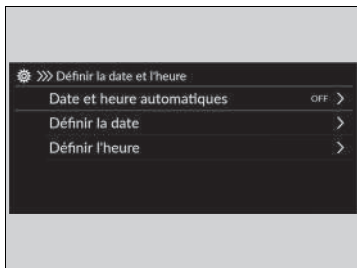

1. Appuyer sur la touche .
2. Sélectionner **Paramètres généraux**.
3. Sélectionner **Système**.
4. Sélectionner **Date et heure**.
5. Sélectionner **Définir la date et l'heure**.
6. Sélectionner **Date et heure automatiques**, puis sélectionner **OFF**.

Pour régler la date :

7. Sélectionner **Définir la date**.
8. Sélectionner .
9. Sélectionner **Enregistrer** pour définir la date.



Pour régler l'heure :

7. Sélectionner **Définir l'heure**.
8. Sélectionner .
9. Sélectionner **Enregistrer** pour régler l'heure.

►► Réglage de l'horloge

L'horloge est automatiquement mise à jour par l'intermédiaire du système audio.

Vous pouvez également régler l'horloge en appuyant sur l'horloge affichée dans la zone d'en-tête de l'écran Audio/ Informations, sur le mot **Horloge** affiché sur l'écran d'accueil ou sur  **Toutes les applis**.

1. Appuyer sur l'horloge à l'écran.
L'écran d'horloge de type face s'affiche.
2. Sélectionner **Paramètres**.
3. Sélectionner **Date et heure**.
4. Sélectionner **Définir la date et l'heure**.
5. Sélectionner **Date et heure automatiques**, puis sélectionner **OFF**.
6. Sélectionner **Définir la date** ou **Définir l'heure**.
7. Régler les dates, les heures et les minutes en sélectionnant  .
8. Sélectionner **Enregistrer** pour régler l'heure.



Il est possible de personnaliser l'écran d'horloge.

 **Système** P. 298

■ Configuration du fond d'écran de l'horloge





■ Importer un fond d'écran d'horloge

1. Raccorder la clé USB au port USB.
 ► Ports USB P. 245
2. Appuyer sur la touche .
3. Sélectionner **Horloge**.
 ► Si **Horloge** n'est pas affiché sur l'écran d'accueil, sélectionner  **Toutes les applis**.
4. Sélectionner **Paramètres**.
5. Sélectionner **Apparences de l'horloge**.
6. Sélectionner **Ajouter**.
 ► La photo des images stockées sur la clé USB apparaît dans la liste.
7. Sélectionner l'image à importer.
 ► Plusieurs images peuvent être sélectionnées en même temps.
8. Sélectionner **OK**.
 ► Les images sélectionnées s'affichent.
9. Sélectionner **Transfert**.
 ► L'affichage revient à l'écran de sélection du fond d'écran d'horloge.



☒ Configuration du fond d'écran de l'horloge

- Lors de l'importation de fichiers de fond d'écran, l'image doit se trouver dans le répertoire racine de la clé USB. Les images d'un dossier ne peuvent pas être importées.
- Le nom de fichier doit être inférieur à 64 octets.
- Le format de fichier de l'image qu'il est possible d'importer est BMP (bmp) ou JPEG (jpg).
- La limite de la taille de fichier individuel est de 10 MB.
- Si la clé USB ne contient pas de photos, un message s'affiche.
- Il est possible d'importer jusqu'à 11 images.
- La taille d'image maximum est de 4 096 x 2 304 pixels. Si la taille de l'image est inférieure à 1 280 x 720 pixels, l'image s'affiche au centre de l'écran et la zone excédentaire apparaît en noir.

■ Sélectionner le fond d'écran d'horloge

1. Appuyer sur la touche .
2. Sélectionner **Horloge**.
 - Si **Horloge** n'est pas affiché sur l'écran d'accueil, sélectionner  **Toutes les applis**.
3. Sélectionner **Paramètres**.
4. Sélectionner **Apparences de l'horloge**.
5. Sélectionner l'image souhaitée pour le réglage.
 - L'aperçu s'affiche à l'écran.
6. Sélectionner **Enregistrer**.
 - L'écran horloge sur lequel le fond d'écran a été défini est affiché.

■ Supprimer un fond d'écran d'horloge

1. Appuyer sur la touche .
2. Sélectionner **Horloge**.
 - Si **Horloge** n'est pas affiché sur l'écran d'accueil, sélectionner  **Toutes les applis**.
3. Sélectionner **Paramètres**.
4. Sélectionner **Apparences de l'horloge**.
5. Sélectionner **Suppr. photos**.
6. Sélectionner l'image souhaitée à supprimer.
 - Plusieurs images peuvent être sélectionnées en même temps.
7. Sélectionner **OK**.
 - Les images sélectionnées s'affichent.
8. Sélectionner **Supprimer**.
 - L'affichage revient à l'écran de sélection du fond d'écran d'horloge.

Réglage du son

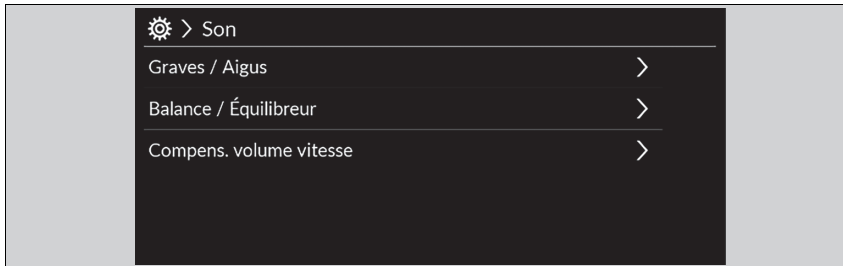

1. Sélectionner la source audio.
2. Sélectionner **Son**.
3. Sélectionner le paramètre souhaité.

Sélectionner un élément à partir des choix suivants :

- **Graves / Aigus** : Aigus, Moyens, Graves
- **Balance / Équilibre** : Balance, Fader
- **Compens. volume vitesse** : définit l'augmentation du volume.

⌘ Réglage du son

La compensation de volume de vitesse (SVC) ajuste le niveau de volume en fonction de la vitesse du véhicule. Plus le véhicule roule vite, plus le volume audio augmente. Plus le véhicule ralentit, plus le volume audio diminue.

Il est également possible de régler le son selon la procédure suivante.

1. Appuyer sur la touche .
2. Sélectionner **Paramètres généraux**.
3. Sélectionner **Son**.

Pour réinitialiser chaque paramètre pour **Graves / Aigus**, **Balance / Équilibre** et **Volume en fonction de la vitesse**, sélectionner **Défaut** sur chaque écran de paramètres.

Réglage de l'affichage

Vous pouvez régler séparément la luminosité de l'écran pour les modes jour et nuit.

■ Changer de mode d'affichage manuellement



Sélectionner (Mode d'affichage).

- La barre de luminosité s'affiche pendant quelques secondes.
- Sélectionner ou pour régler la luminosité.

▣ Réglage de l'affichage

Vous pouvez régler la luminosité en faisant glisser ou en cliquant sur la barre de luminosité.

Vous pouvez également modifier la luminosité de l'écran sur les procédures suivantes.

1. Appuyer sur la touche .
2. Sélectionner **Paramètres généraux**.
3. Sélectionner **Affichage**.
4. Sélectionner le paramètre souhaité.

Pour réinitialiser les réglages, sélectionner **Par défaut**.





Mises à jour du système

Le microprogramme du système audio peut être mis à jour à l'aide d'une connexion Wi-Fi ou d'un périphérique USB.

■ Procédure de mise à jour

Lorsque la mise à jour du système audio est disponible, la notification est indiquée dans la zone d'état. Suivre la procédure suivante pour mettre à jour le système.

1. Appuyer sur la touche .
2. Sélectionner **Mises à jour du système**.
 - ▶ Si l'option **Mises à jour du système** n'est pas affichée sur l'écran d'accueil, sélectionner  **Toutes les applis**.
 - ▶ Le système vérifie les mises à jour.
 - ▶ Si l'icône de mise à jour est apparue sur l'écran d'accueil, sélectionner l'icône Etat.
 - ▶  **Zone d'état** P. 258
3. Sélectionner **Télécharger**.
 - ▶ Une notification apparaît sur l'écran si l'accord de l'utilisateur est nécessaire pour le téléchargement.
4. Sélectionner **Installer maintenant** ou **Installer véh. éteint**.
 - ▶ Une notification s'affiche à l'écran si la mise à jour est réussie.

☒ Procédure de mise à jour

Le système peut être mis à jour via le Wi-Fi, mais il n'est pas possible d'utiliser le portail captif qui nécessite des identifiants de connexion ou l'acceptation des conditions d'utilisation du navigateur.

Le téléchargement sera annulé si :

- La connexion Wi-Fi est interrompue.
- Le système d'alimentation est coupé lorsque la batterie de 12 V est faible.

Le téléchargement reprend dès qu'une connexion Wi-Fi est de nouveau établie.

Pour la protection de la batterie 12 V, l'option **Installer véh. éteint** ne peut pas être sélectionnée lorsque la batterie est faible. Pour installer les données mises à jour, recharger la batterie ou sélectionner **Installer maintenant**.

■ Paramètres des mises à jour du système

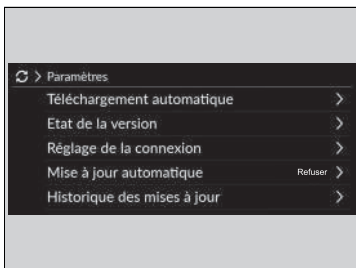



Les paramètres suivants peuvent être définis.

- **Téléchargement automatique**
- **Etat de la version**
- **Réglage de la connexion**
- **Mise à jour automatique**
- **Historique des mises à jour**



■ Paramètres de téléchargement automatique

Utiliser la procédure suivante pour modifier le réglage du téléchargement automatique.

1. Appuyer sur la touche .
2. Sélectionner **Mises à jour du système**.
 - Si l'option **Mises à jour du système** n'est pas affichée sur l'écran d'accueil, sélectionner  **Toutes les applis**.
3. Sélectionner **Paramètres**.
4. Sélectionner **Téléchargement automatique**.
5. Sélectionner le point d'accès, puis **Autoriser**.
 - Si vous ne voulez pas mettre le système à jour automatiquement, sélectionner **Désactiver**.



■ Afficher un état de mise à jour et de version

Utiliser la procédure suivante pour confirmer l'état de la mise à jour et la version.

1. Appuyer sur la touche .
2. Sélectionner **Mises à jour du système**.
 - Si l'option **Mises à jour du système** n'est pas affichée sur l'écran d'accueil, sélectionner  **Toutes les applis**.
3. Sélectionner **Paramètres**.
4. Sélectionner **Etat de la version**.



■ Configuration de la connexion

Utiliser la procédure suivante pour se connecter à Internet via un réseau Wi-Fi.

1. Appuyer sur la touche .
2. Sélectionner **Mises à jour du système**.
 - ▶ Si l'option **Mises à jour du système** n'est pas affichée sur l'écran d'accueil, sélectionner  **Toutes les applis**.
3. Sélectionner **Paramètres**.
4. Sélectionner **Réglage de la connexion**.
5. Sélectionner **OK**.
6. Sélectionner **Changer le mode**.
7. Sélectionner **Réseau**.
 - ▶ Si le Wi-Fi du véhicule est désactivé, sélectionner **OFF**.



■ Paramètres de mise à jour automatique

Utiliser la procédure suivante pour modifier le paramètre de mise à jour automatique.

1. Appuyer sur la touche .
2. Sélectionner **Mises à jour du système**.
 - ▶ Si l'option **Mises à jour du système** n'est pas affichée sur l'écran d'accueil, sélectionner  **Toutes les applis**.
3. Sélectionner **Paramètres**.
4. Sélectionner **Mise à jour automatique**.
5. Sélectionner **Accepter**.
 - ▶ Si vous ne voulez pas mettre le système à jour automatiquement, sélectionner **Refuser**.



■ Consulter l'historique des mises à jour

Utiliser la procédure suivante pour confirmer l'historique des mises à jour.



1. Appuyer sur la touche .
2. Sélectionner **Mises à jour du système**.
 - ▶ Si l'option **Mises à jour du système** n'est pas affichée sur l'écran d'accueil, sélectionner  **Toutes les applis**.
3. Sélectionner **Paramètres**.
4. Sélectionner **Historique des mises à jour**.

■ Mise à jour sans fil

■ Configuration du mode de connexion sans fil



1. Appuyer sur la touche .
2. Sélectionner **Mises à jour du système**.
 - Si l'option **Mises à jour du système** n'est pas affichée sur l'écran d'accueil, sélectionner  **Toutes les applis**.
3. Sélectionner **Paramètres**.
4. Sélectionner **Réglage de la connexion**.
5. Sélectionner **OK**.
6. Sélectionner **Changer le mode**.
7. Sélectionner **Réseau**.
 - Cela permet de revenir à la liste de réseaux.
8. Sélectionner un point d'accès depuis la liste de réseaux.
 - Si le système audio nécessite un mot de passe, saisir un mot de passe.
9. Sélectionner **Connecter**.

■ Procédure de mise à jour



1. Appuyer sur la touche .
2. Sélectionner **Mises à jour du système**.
 - Si l'option **Mises à jour du système** n'est pas affichée sur l'écran d'accueil, sélectionner  **Toutes les applis**.
3. Sélectionner **Via conn. sans fil**.
4. Sélectionner **Télécharger**.
 - Une notification apparaît sur l'écran si l'accord de l'utilisateur est nécessaire pour le téléchargement.
5. Sélectionner **Installer maintenant** ou **Installer véh. éteint**.
 - Une notification s'affiche à l'écran si la mise à jour est réussie.

Mise à jour avec un périphérique USB

Télécharger les fichiers de mise à jour depuis le serveur

1. Appuyer sur la touche .
2. Sélectionner **Mises à jour du système**.
 - ▶ Si l'option **Mises à jour du système** n'est pas affichée sur l'écran d'accueil, sélectionner  **Toutes les applis**.
3. Sélectionner **Autres méthodes**.
4. Sélectionner **Via USB**.
 - ▶ Une notification s'affiche à l'écran.
5. Brancher un périphérique USB dans le port USB.
 - ▶ Les données d'inventaire sont copiées sur le périphérique USB.
 - ▶  **Ports USB** P. 245
6. Retirer le périphérique USB du port USB.
7. Brancher le périphérique USB sur l'ordinateur, puis télécharger les fichiers de mise à jour.
 - ▶ Suivre le lien pour télécharger les fichiers de mise à jour du logiciel requis. Se reporter à <https://usb.honda.com> pour obtenir des instructions.

Mise à jour du système audio

1. Appuyer sur la touche .
2. Sélectionner **Mises à jour du système**.
3. Sélectionner **Autres méthodes**.
4. Sélectionner **Via USB**.
 - ▶ Une notification s'affiche à l'écran.
5. Brancher le périphérique USB avec les fichiers de mise à jour dans le port USB.
 - ▶ Une notification s'affiche à l'écran.
 - ▶  **Ports USB** P. 245
6. Sélectionner **Installer maintenant**.
 - ▶ Une notification s'affiche à l'écran si la mise à jour est réussie.

Mise à jour avec un périphérique USB

Il est recommandé d'utiliser un périphérique USB au format FAT32 de 8 à 32 Go avec au moins 8 Go d'espace libre.

Veiller à supprimer tout fichier de mise à jour ou d'inventaire précédent de la clé USB avant de commencer la procédure de mise à jour USB.

Lecture d'une radio FM/AM

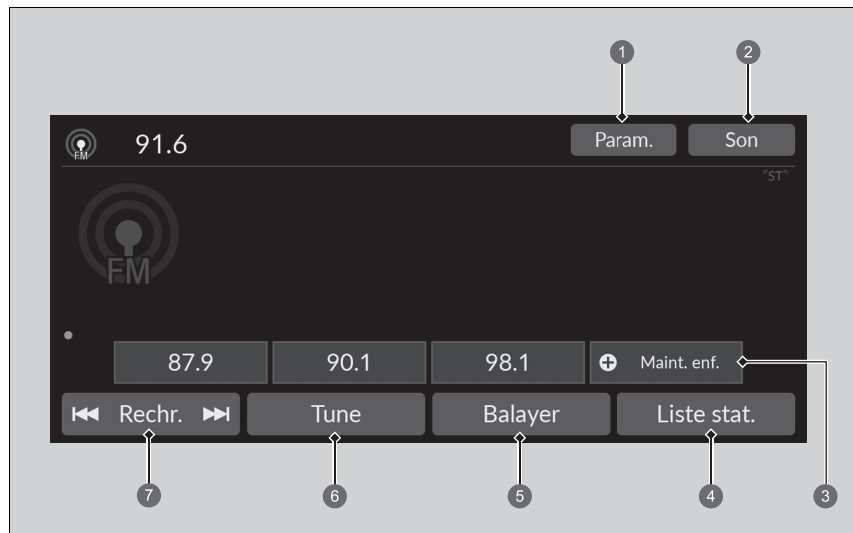

- ① Icône Paramètres
- ② Icône Son
- ③ Icônes de prééglage
- ④ Icône Liste des stations
- ⑤ Icône Balayer
- ⑥ Icône Tune
- ⑦ Icône Rechercher

■ Mémoire de présélection

Règle la fréquence radio pour la mémoire de présélection.

Pour mémoriser une station :

1. Régler la station de son choix.
2. Sélectionner et maintenir l'icône préreglage pour mémoriser cette station.
 - ▶ La sélection de la touche **Maint. enfon.** permet de définir une nouvelle station présélectionnée.

■ Liste des stations

Répertorie les stations les mieux captées de la bande sélectionnée.

1. Sélectionner **Liste stat.** pour afficher une liste.
2. Sélectionner la station.

■ Mise à jour manuelle

Permet de mettre à jour la liste des stations disponibles à tout moment.

1. Sélectionner **Liste stat.** pour afficher une liste.
2. Sélectionner **Rafraîchir.**

■ Balayer

Appuyer sur cette touche pour écouter pendant 10 secondes chacune des stations les mieux captées sur la bande sélectionnée.

Pour commencer le balayage, sélectionner **Balayer** ; pour le désactiver, sélectionner **Arrêter** ou appuyer sur la touche .

■ Rechercher

Sélectionner  ou  pour rechercher une station puissante dans la bande sélectionnée.

» Mémoire de présélection

L'indicateur **ST** apparaît sur l'affichage pour indiquer qu'une station FM stéréo est diffusée.

Changement de mode audio

Faire défiler vers le haut ou vers le bas pour sélectionner

 (Audio) sur la molette de sélection gauche.

➔ **Commandes audio à distance** P. 246

Il est possible de mémoriser 12 stations AM/FM dans la mémoire de présélection.

■ Son

Ajuste les paramètres du son.

➤ **Réglage du son** P. 263

■ Ecran de réglage manuel de la fréquence radio

Sélectionne pour utiliser le clavier virtuel pour entrer directement la fréquence radio.

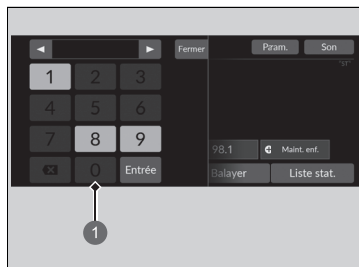

① Clavier virtuel

» Ecran de réglage manuel de la fréquence radio

Icône ◀▶ :

Sélectionner ◀ ou ▶ pour régler la fréquence radio.

■ Système de données radiodiffusées (RDS)

Fournit les informations de données de texte concernant la station FM avec RDS sélectionnée.

■ Pour rechercher une station RDS dans la Liste des stations

1. Sélectionner **Liste stat.** pour afficher une liste pendant l'écoute d'une station FM.
2. Sélectionner la station.

■ Mise à jour manuelle

Permet de mettre à jour la liste des stations disponibles à tout moment.

1. Sélectionner **Liste stat.** pour afficher une liste pendant l'écoute d'une station FM.
2. Sélectionner **Rafraîchir.**

■ Trafic info (TA)

Lorsqu'elle est activée, la fonction d'attente TA permet au système audio de diffuser des informations routières dans tous les modes. La dernière station écoutée doit être une station RDS pouvant diffuser des informations routières.

Pour activer la fonction : sélectionner **TA**. Lorsque le trafic info commence, l'écran d'information apparaît sur l'écran audio/information. Le système rétablit le dernier mode sélectionné une fois les informations routières terminées.

- ▶ Pour revenir au dernier mode sélectionné pendant la diffusion des informations routières, sélectionner **Arrêter**.

Pour désactiver la fonction : sélectionner la fonction **TA** à nouveau.

☒ Système de données radiodiffusées (RDS)

Lorsqu'une station sélectionnée propose la fonction RDS, celle-ci s'active automatiquement et l'affichage de fréquence est remplacé le nom de la station. Toutefois, si le signal de cette station devient faible, le nom de la station est remplacé par l'affichage de la fréquence.

☒ Trafic info (TA)

Le témoin **TA** apparaît dans la zone d'en-tête lorsque la fonction d'attente TA est activée.

Si l'on sélectionne **Balayer** alors que la fonction d'attente TA est activée, le système ne recherche que les stations TP.

Une pression sur la touche **TA** pendant la diffusion d'informations routières n'annule pas la fonction d'attente TA.

■ Paramètres

Modifie les paramètres RDS.

1. Sélectionner **Param**.
 2. Sélectionner une option.
- **Information TA** : active et désactive les informations routières. (**ON/OFF**^{*1})
 - **AF** : s'active et se désactive pour changer automatiquement la fréquence diffusant la même station au fur et à mesure des changements de zone. (**ON**^{*1}/**OFF**)
 - **REG** : s'active et se désactive pour conserver la fréquence des stations dans la zone concernée même si le signal devient faible. (**ON**^{*1}/**OFF**)
 - **ACTUS** : s'active et se désactive automatiquement pour basculer sur un programme d'infos. (**ON/OFF**^{*1})

*1 : réglage par défaut

Lecture DAB (Digital Audio Broadcasting - Diffusion audio numérique)

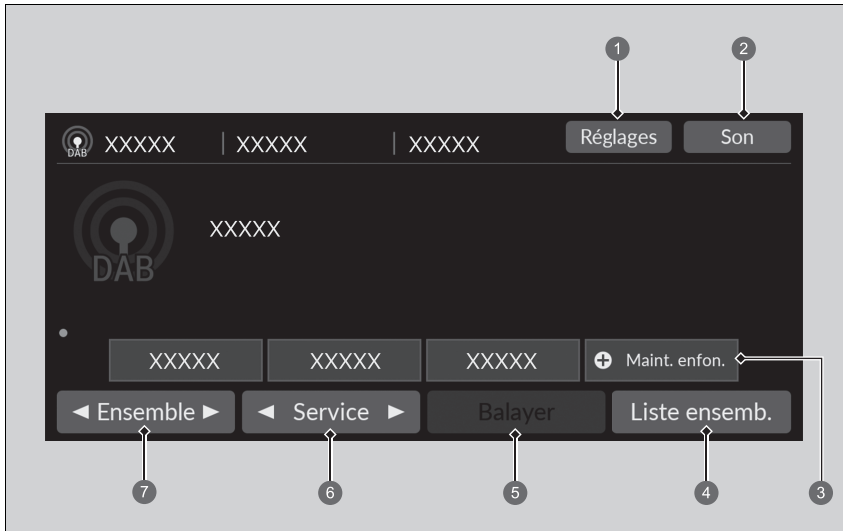

- ① Icône Réglages
- ② Icône Son
- ③ Icônes de pré réglage
- ④ Icône Liste d'ensembles
- ⑤ Icône Balayer
- ⑥ Icône Service
- ⑦ Icône Ensemble

■ Mémoire de présélection

Règle la fréquence préréglée.

Pour mémoriser un service :

1. Le régler au service de son choix.
2. Sélectionner et maintenir l'icône préréglage pour mémoriser cette station.
 - La sélection de la touche **Maint. enfon.** permet de définir une nouvelle station présélectionnée.

■ Liste d'ensembles

Répertorie les ensembles pouvant être reçus sur le service sélectionné.

1. Sélectionner **Liste ensemb.** pour afficher une liste.
2. Sélectionner l'ensemble.

■ Mise à jour manuelle

Permet de mettre à jour la liste des ensembles disponibles à tout moment.

1. Sélectionner **Liste ensemb.** pour afficher une liste.
2. Sélectionner **Rafraîchir.**

■ Ensemble

Règle l'ensemble.

1. Sélectionner ◀ à ▶ pour régler l'ensemble.
2. Sélectionner et maintenir ◀ ou ▶ enfoncé pour parcourir le service sélectionné de haut en bas jusqu'à trouver un ensemble pouvant être reçu.

■ Service

Règle le composant d'entretien.

Pour le régler, sélectionner ◀ ou ▶.

» Mémoire de présélection

Changement de mode audio

Faire défiler vers le haut ou vers le bas pour sélectionner

🎵 (Audio) sur la molette de sélection gauche.

► **Commandes audio à distance** P. 246

Il est possible de mémoriser 12 stations DAB dans la mémoire de présélection.

■ Balayer

Permet de lire pendant 10 secondes chacun des ensembles ou services pouvant être reçus sur le service sélectionné.

Pour commencer le balayage, sélectionner **Balayer** ; pour le désactiver, sélectionner **Annuler** ou appuyer sur la touche 

■ Son

Ajuste les paramètres du son.

➤ **Réglage du son** P. 263

■ Réglages

Modifie les paramètres DAB.

1. Sélectionner **Réglages**.
2. Sélectionner l'option à modifier.

Lecture d'un iPod

En utilisant le connecteur USB, brancher l'iPod au port USB, puis sélectionner le mode USB.

► **Ports USB** P. 245

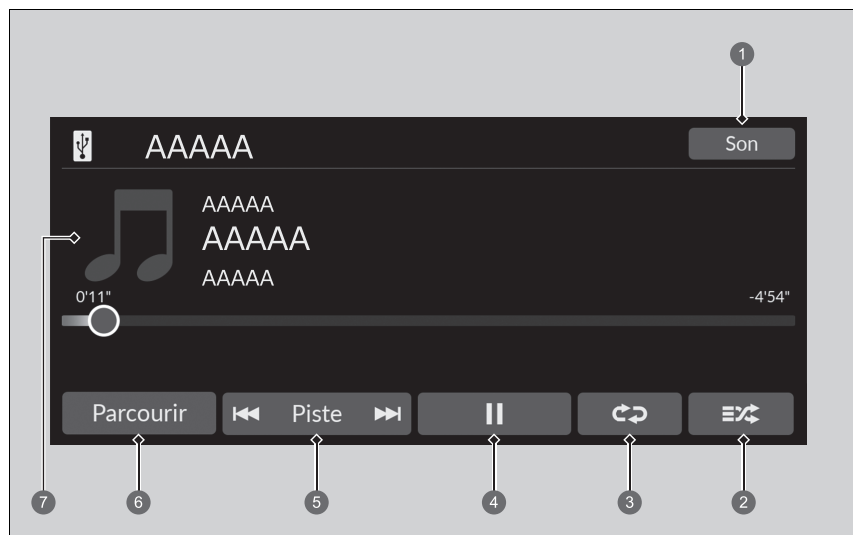

- 1 Icône Son
- 2 Icône de lecture aléatoire
- 3 Icône Répéter
- 4 Icône Jouer/Pause
- 5 Icône Piste
- 6 Icône Parcourir
- 7 Pochette d'album

► Lecture d'un iPod

Les fonctions d'exploitation disponibles varient selon les modèles ou les versions. Il se peut que certaines fonctions ne soient pas disponibles sur le système audio du véhicule.

En cas de problème, un message d'erreur peut apparaître sur l'écran Audio/Informations.

► **iPod/clé USB** P. 330

Si l'application de musique est exécutée sur l'iPhone/iPod alors que le téléphone est connecté au système audio, il peut s'avérer impossible de faire fonctionner la même application sur l'écran Audio/Informations.
Rebrancher le périphérique si nécessaire.

Si un smartphone est connecté via Apple CarPlay ou Android Auto, la source iPod/USB est indisponible et les fichiers audio sur le téléphone peuvent uniquement être lus dans Apple CarPlay ou Android Auto.

■ Comment sélectionner un morceau à partir de la liste de recherche de musique

Il est possible d'afficher l'écran de la liste de recherche de musique.

1. Sélectionner **Parcourir**.
2. Sélectionner une catégorie de recherche.
3. Poursuivre la sélection jusqu'à trouver la chanson choisie.

■ Sélection d'un mode de lecture

Les modes lecture aléatoire et répétition peuvent être sélectionnés pendant la lecture d'un morceau.

■ Lecture en aléatoire/Répéter

Sélectionner l'icône de lecture en aléatoire ou répétition jusqu'à obtenir le mode souhaité.

Aléatoire

 (Lecture aléatoire désact.) : le mode aléatoire est désactivé.

 (Lect. aléat. toutes les chansons) : lit tous les morceaux disponibles de la liste choisie dans un ordre aléatoire.

Répétition

 (Répétition désact.) : le mode Répétition est désactivé.



 (Répéter la chanson) : répète le morceau actuel.

 (Répéter toutes les chansons) : répète toutes les chansons.

■ Pour mettre en pause ou reprendre la lecture d'une chanson

Sélectionner l'icône Lecture/Pause.

■ Changer une chanson

Sélectionner  ou  pour changer de chanson. Appuyer longuement sur l'une de ces touches pour se déplacer rapidement dans un morceau.

■ Son

Les paramètres de son peuvent être réglés.

➤ **Réglage du son** P. 263

Lecture d'une clé USB

Votre système audio lit les fichiers audio et vidéo sur une clé USB.
Brancher la clé USB au port USB, puis sélectionner le mode USB.

📌 **Ports USB** P. 245

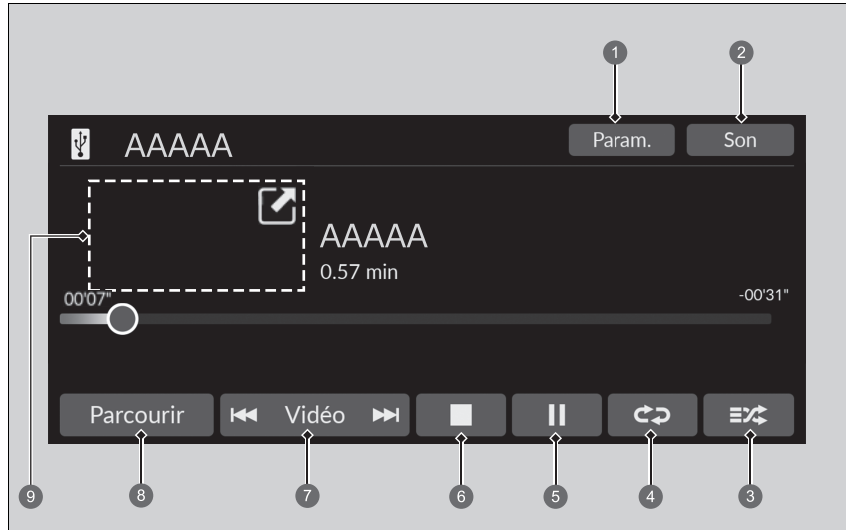

- | | |
|--|---|
| <ul style="list-style-type: none"> 1 Icône Paramètres* 2 Icône Son 3 Icône de lecture aléatoire 4 Icône Répéter 5 Icône Jouer/Pause | <ul style="list-style-type: none"> 6 Icône d'arrêt* 7 Icône Piste*/Vidéo 8 Icône Parcourir 9 Pochette d'album* (Lire une musique)/
Mini lecteur* (Lire une vidéo) |
|--|---|

▶▶ Lecture d'une clé USB

Les formats suivants peuvent être utilisés pour lire des fichiers audio ou vidéo sur une clé USB.

Lors de la lecture d'un fichier audio : MP3, WMA, AAC*, FLAC, PCM/WAVE

Lors de la lecture d'un fichier vidéo : MP4, AVI, MKV, ASF/WMV

* Non disponible sur tous les modèles

■ Comment sélectionner un fichier à partir de la liste de recherche de musique

Il est possible d'afficher l'écran de la liste de recherche de musique.

1. Sélectionner **Parcourir**.
2. Sélectionner **Liste de lecture en cours**, **Musique** ou **Vidéo**.
3. Poursuivre la sélection jusqu'à trouver le fichier ou la vidéo de votre choix.

▣ Lecture d'une clé USB

Utiliser les clés USB recommandées.

▣ Informations générales relatives au système audio P. 331

Les fichiers WMA et AAC protégés par la gestion numérique des droits d'auteur (DRM) ne peuvent pas être lus.

Le système audio affiche **Fichier illisible**, puis passe au fichier suivant.

En cas de problème, un message d'erreur peut apparaître sur l'écran Audio/Informations.

▣ iPod/clé USB P. 330

Sélection d'un mode de lecture

Les modes répétition et lecture aléatoire peuvent être sélectionnés pendant la lecture d'un fichier.

■ Aléatoire/Répéter

Sélectionner l'icône de répétition ou de lecture aléatoire plusieurs fois jusqu'à obtenir le mode souhaité.

Aléatoire

 (Lecture aléatoire désactivée) : le mode Aléatoire est désactivé.

 (Lecture aléatoire de tous les fichiers) : lecture de tous les fichiers dans un ordre aléatoire.

 (Lect. aléat. dossier) : lecture de tous les fichiers du dossier actuel dans un ordre aléatoire.

Répétition





 (Répétition désact.) : le mode Répétition est désactivé.

 (Répéter le fichier) : lecture répétée du fichier actuel.

 (Répéter dossier) : lecture répétée de tous les fichiers du dossier actuel.

■ Lors de la lecture d'un fichier vidéo*

 stop (arrêt) : sélectionner pour arrêter un fichier.

 /  : sélectionner  pour réduire l'écran de la vidéo. Sélectionner  pour agrandir la vidéo.

■ Pour mettre en pause ou reprendre la lecture d'un fichier

Sélectionner l'icône Lecture/Pause.

Modifier un fichier

Icônes **Piste*/Vidéo***

Il est possible de sélectionner  ou  pour modifier des fichiers. Appuyer longuement sur l'une de ces touches pour se déplacer rapidement dans un fichier.

* Non disponible sur tous les modèles

■ Son

Les paramètres de son peuvent être réglés.

➤ **Réglage du son** P. 263

■ Paramètres

Modifie les paramètres USB lors de la lecture d'un fichier vidéo.

1. Sélectionner **Param.**
 2. Sélectionner une option.
- **Réglages d'image** : modifie la luminosité de l'écran Audio/Informations. Pour réinitialiser les réglages, sélectionner **Par défaut**. (**Luminosité/Contraste/Niveau noir/Couleur/Teinte**).
 - **Rapport hauteur/largeur** : sélectionne un mode d'affichage avec un rapport hauteur-largeur différent. (**Original/Normal*1/Plein/Zoom**)
 - **Superposer emplac. de l'horloge** : modifie la disposition de l'affichage de l'horloge. (**Supérieur droit*1/Supérieur gauche/Inférieur droit/Inférieur gauche/OFF**)

*1 : réglage par défaut

Lecture audio *Bluetooth*®

Le système audio permet d'écouter de la musique à partir d'un téléphone compatible *Bluetooth*.

Cette fonction est disponible lorsque le téléphone est jumelé et connecté au système de téléphone mains libres (HFT) du véhicule.

📄 **Réglage du téléphone** P. 319

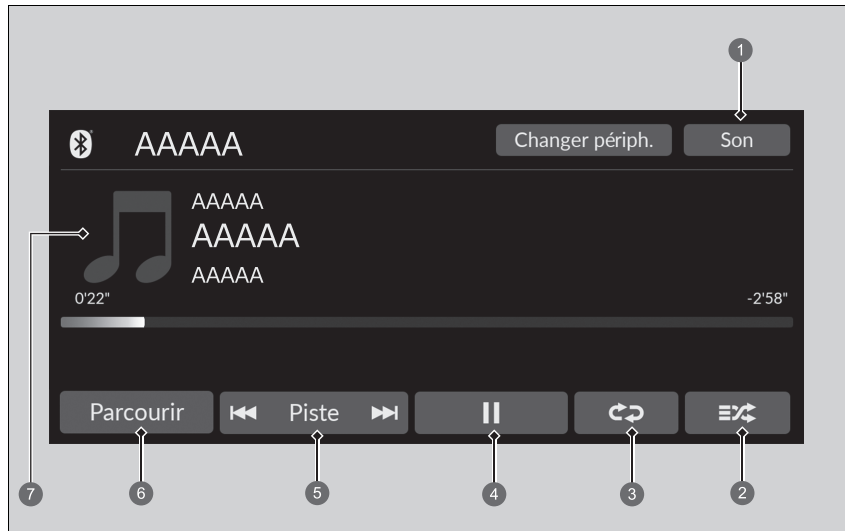

- | | |
|------------------------------|--------------------|
| 1 Icône Son | 5 Icône Piste |
| 2 Icône de lecture aléatoire | 6 Icône Parcourir |
| 3 Icône Répéter | 7 Pochette d'album |
| 4 Icône Jouer/Pause | |

📄 Lecture audio *Bluetooth*®

Tous les téléphones *Bluetooth* avec écoute radio sur le Web ne sont pas compatibles avec le système. Pour vérifier si le téléphone est compatible, demander à un concessionnaire.

Il peut être interdit d'effectuer des manipulations sur un périphérique mémoire pendant la conduite.

Vous ne pouvez utiliser qu'un seul téléphone à la fois avec HFT.

Lorsqu'il y a plus de deux téléphones jumelés dans le véhicule, le dernier téléphone jumelé détecté par le système est automatiquement connecté.

Si plusieurs téléphones sont jumelés au système HFT, il y aura un délai avant que le système commence la lecture.

Dans certains cas, le nom de l'artiste, de l'album ou de la piste peut ne pas apparaître correctement.

Il se peut que certaines fonctions ne soient pas disponibles sur certains périphériques.

Si un téléphone est actuellement connecté via Apple CarPlay ou Android Auto, l'audio *Bluetooth*® de ce téléphone est indisponible. Toutefois, si l'autre téléphone est connecté au système, il peut être utilisé comme système audio *Bluetooth*® en sélectionnant le mode audio.

📄 **Réglage du téléphone** P. 319

■ Pour lire des fichiers audio *Bluetooth*®

1. S'assurer que le téléphone est jumelé et connecté au système.
 🔧 **Réglage du téléphone** P. 319
2. Sélectionner le mode audio *Bluetooth*®.

Si le téléphone n'est pas reconnu, un autre téléphone compatible HFT, non compatible avec le système audio *Bluetooth*®, est peut-être déjà connecté.

■ Sélection d'un mode de lecture

Les modes lecture aléatoire et répétition peuvent être sélectionnés pendant la lecture d'un morceau.

Aléatoire

🔀 (Lecture aléatoire désact.) : le mode aléatoire est désactivé.

🔀 (Lect. aléat. toutes les chansons) : lit tous les morceaux disponibles de la liste choisie dans un ordre aléatoire.

Répétition

↺ (Répétition désact.) : le mode Répétition est désactivé.

🔁 (Répéter la chanson) : répète le morceau actuel.

🔁 (Répéter toutes les chansons) : répète toutes les chansons.

■ Pour lire ou suspendre la lecture d'un fichier

Sélectionner l'icône Lecture/Pause.

■ Recherche de musique

1. Sélectionner **Parcourir**.
2. Sélectionner une catégorie de recherche.
3. Sélectionner un élément.
 ▶ La sélection commence la lecture.

🔗 Pour lire des fichiers audio *Bluetooth*®

Pour lire les fichiers audio, il peut être nécessaire d'activer le téléphone. Dans ce cas, suivre les instructions du fabricant du téléphone.

Le passage à un autre mode met en pause la lecture en cours sur le téléphone.

Il est possible de changer de téléphone connecté en sélectionnant **Changer périph.**

🔧 **Réglage du téléphone** P. 319

🔗 Recherche de musique

En fonction du périphérique *Bluetooth*® connecté, il est possible qu'une partie ou l'ensemble des listes ne puisse s'afficher.

■ Son

Les paramètres de son peuvent être réglés.

📖 **Réglage du son** P. 263



Connexion Wi-Fi

Ce véhicule est équipé d'une connectivité Wi-Fi. Vous pouvez vous connecter à un point d'accès Wi-Fi externe ou à un périphérique de communication.

- Connexion du véhicule à un point d'accès Wi-Fi

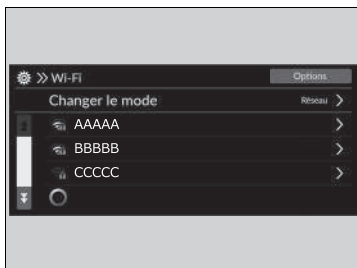
Connexion du véhicule à un point d'accès Wi-Fi



1. Appuyer sur la touche .
2. Sélectionner **Paramètres généraux**.
3. Sélectionner **Connexions**.
4. Sélectionner **Wi-Fi**.
5. Sélectionner **OK**.
6. Sélectionner **Changer le mode**.
7. Sélectionner **Réseau**.
 - Si les paramètres de partage de données est défini sur **OFF**, le message s'affiche sur l'écran. Vous devez le modifier et le régler sur **ON**.
 **Système** P. 298
 - Si vous souhaitez désactiver le mode Wi-Fi, sélectionner **OFF**.
8. Sélectionner le point d'accès auquel le système doit se connecter.
 - Pour ajouter un nouveau réseau ou sélectionner les réseaux enregistrés, sélectionner **Options**.
 - Si **Options** est sélectionné, **Ajouter un réseau** et **Réseaux enregistrés** peuvent être enregistrés.

Connexion Wi-Fi

Wi-Fi et Wi-Fi Direct sont des marques déposées de Wi-Fi Alliance®.



Connexion du véhicule à un point d'accès Wi-Fi

Il est impossible d'effectuer la procédure de réglage lorsque le véhicule roule. Garer le véhicule dans un endroit sûr pour régler le système audio en mode Wi-Fi.

Certains opérateurs de téléphonie mobile facturent le partage de connexion et l'utilisation des données via smartphone. Vérifier l'abonnement téléphone souscrit.

Vérifier le manuel du téléphone pour savoir si le téléphone dispose d'une connectivité Wi-Fi.

L'icône  figurant dans la zone d'état du système permet de vérifier si la connexion Wi-Fi est active ou non. La vitesse de transmission et les autres éléments similaires ne seront pas affichés sur cet écran.

 **Zone d'état** P. 258

En cas de connexion Wi-Fi avec un téléphone, vérifier que les paramètres Wi-Fi du téléphone sont en mode point d'accès (fonction modem).

Apple CarPlay

Si un iPhone compatible avec Apple CarPlay est branché au système via le port USB ou sans fil, il est possible d'utiliser l'écran Audio/Informations, au lieu de celui de l'iPhone, pour passer un appel téléphonique, écouter de la musique, afficher des cartes (navigation) et accéder aux messages.

📌 **Ports USB** P. 245

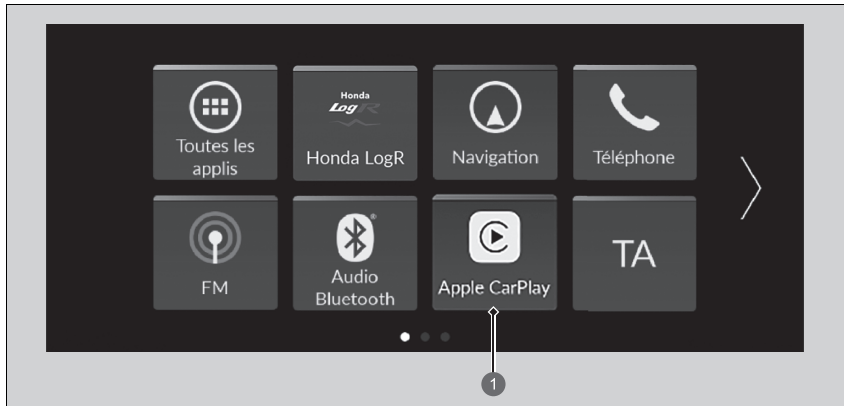

① **Apple CarPlay**

📌 Apple CarPlay

Nous vous recommandons d'actualiser iOS avec la dernière version lors de l'utilisation d'Apple CarPlay.

Garer le véhicule dans un endroit sûr avant de connecter l'iPhone à Apple CarPlay et lors du lancement de toute appli compatible.

Lors de la connexion via Apple CarPlay, les appels sont uniquement effectués avec Apple CarPlay. Pour effectuer un appel avec le système de téléphone mains libres (HFT), désactiver Apple CarPlay.

📌 **Configuration d'Apple CarPlay** P. 291

Lorsque l'iPhone est connecté via Apple CarPlay, il n'est pas possible d'utiliser l'audio *Bluetooth*® ou le système de téléphone mains libres (HFT). Cependant, les autres téléphones jumelés précédemment peuvent lire les fichiers audio via *Bluetooth*® lorsqu'Apple CarPlay est connecté.

📌 **Réglage du téléphone** P. 319

Pour obtenir plus de détails sur les pays et les régions où Apple CarPlay est disponible, ainsi que des informations relatives à son fonctionnement, se rendre sur la page d'accueil Apple.

Menu Apple CarPlay

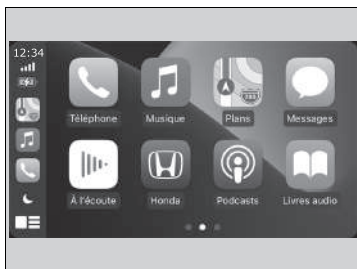

- **Téléphone**
Accéder à la liste de contacts, passer des appels téléphoniques ou écouter la messagerie vocale.
- **Musique**
Lire de la musique enregistrée sur un iPhone.
- **Cartes**
Afficher Apple Maps et utiliser la fonction de navigation comme sur un iPhone.
- **Messages**
Relever les messages textes, y répondre ou bien les lire en audio.
- **Honda**
Sélectionner l'icône Honda pour revenir à l'écran d'accueil.
- 
Revenir à l'écran de menu Apple CarPlay.

Apple CarPlay

Conditions ou restrictions d'utilisation d'Apple CarPlay

Apple CarPlay nécessite un iPhone compatible avec une connexion mobile et un forfait de données actifs. Les tarifs appliqués seront ceux du forfait souscrit avec votre opérateur.

Les modifications des systèmes d'exploitation, matérielles, logicielles et d'autres technologies nécessaires à la fonctionnalité Apple CarPlay, ainsi que certaines réglementations nationales nouvelles ou révisées, pourraient entraîner une baisse ou un arrêt des fonctionnalités et services d'Apple CarPlay. Honda ne fournit ni ne peut fournir une quelconque garantie ou déclaration de responsabilité à l'égard des performances ou de la fonctionnalité Apple CarPlay.

Il est possible d'utiliser des applications tierces si elles sont compatibles avec Apple CarPlay. Se rendre sur la page d'accueil Apple pour obtenir des renseignements sur les applis compatibles.

■ Configuration d'Apple CarPlay

Après avoir relié l'iPhone au système via le port USB ou sans fil, utiliser la procédure suivante pour configurer Apple CarPlay. L'utilisation d'Apple CarPlay entraînera la transmission de certaines informations sur l'utilisateur et le véhicule (telles que l'emplacement du véhicule, la vitesse et l'état) à l'iPhone pour améliorer l'interactivité de l'expérience Apple CarPlay. Vous devrez donner votre accord pour le partage de ces informations sur l'écran Audio/Informations.

■ Activation d'Apple CarPlay

■ Connecter Apple CarPlay au port USB à l'aide du câble USB

1. Connecter l'iPhone au port USB à l'aide du câble USB.
 - ▶  **Ports USB** P. 245
 - ▶ L'écran de confirmation s'affiche.
2. Sélectionner **Oui**.
 - ▶ Pour ne pas connecter Apple CarPlay, sélectionner **Non**.

Il est possible de changer les paramètres de consentement dans le menu paramètres **Connexion smartphone**.

■ Connecter Apple CarPlay sans fil

1. Jumeler et connecter l'iPhone au système de téléphone mains libres (HFT) du véhicule.
 - ▶  **Réglage du téléphone** P. 319
2. Cocher la case sur **Apple CarPlay**.
 - ▶ Si vous sélectionnez **Apple CarPlay**, vous ne pouvez pas sélectionner **Audio et Téléphone**.
3. Sélectionner **Connecter**.
 - ▶ Si votre iPhone vous demande d'accepter la connexion de l'Apple CarPlay, accepter pour le relier.

☒ Configuration d'Apple CarPlay

Il est également possible d'utiliser la méthode ci-dessous pour configurer Apple CarPlay :
Sélectionner Paramètres généraux → Connexion smartphone → Apple CarPlay → Sélectionner un dispositif

Utilisation des informations relatives à l'utilisateur et au véhicule

L'utilisation et la gestion des informations sur l'utilisateur et le véhicule transmises depuis/vers le téléphone par Apple CarPlay sont régies par la politique de confidentialité d'Apple et les termes et conditions d'Apple iOS.

☒ Connecter Apple CarPlay sans fil

Apple CarPlay et Hotspot ne peuvent pas être utilisés en même temps sans fil. Lorsque Apple CarPlay et Hotspot sont utilisés en même temps, se connecter à Apple CarPlay à l'aide d'un câble USB.

■ Utilisation d'Apple CarPlay avec Siri

Appuyer longuement sur la touche  (Parler) pour activer Siri.

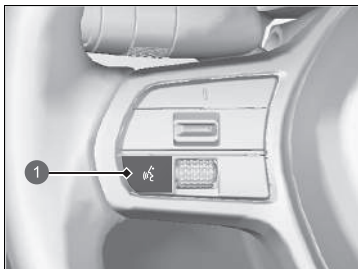

① Touche  (Parler)

Appuyer longuement sur cette touche pour activer Siri.

Appuyer à nouveau sur cette touche pour désactiver Siri.

Appuyer et relâcher pour activer le système standard de reconnaissance vocale.

☞ Utilisation d'Apple CarPlay avec Siri

Voici des exemples de questions et de commandes pour Siri :

- Quels films sont à l'affiche aujourd'hui ?
- Appeler papa au travail.
- Quelle est cette chanson ?
- Quel temps fera-t-il demain ?
- Lire mon dernier e-mail.

Pour plus d'informations, visiter www.apple.com/ios/siri.

Android Auto™

Lors de la connexion d'un téléphone Android au système audio via le port USB, Android Auto démarre automatiquement. Une fois connecté via Android Auto, vous pouvez utiliser l'écran Audio/Informations pour accéder aux fonctions téléphone, Google Maps (navigation), Google Play Music et Google Now. Lorsque vous utilisez Android Auto pour la première fois, un didacticiel s'affiche à l'écran.

Nous vous recommandons de vous garer en toute sécurité avant de suivre ce didacticiel et d'utiliser Android Auto.

➤ **Ports USB** P. 245

➤ **Jumelage automatique** P. 295

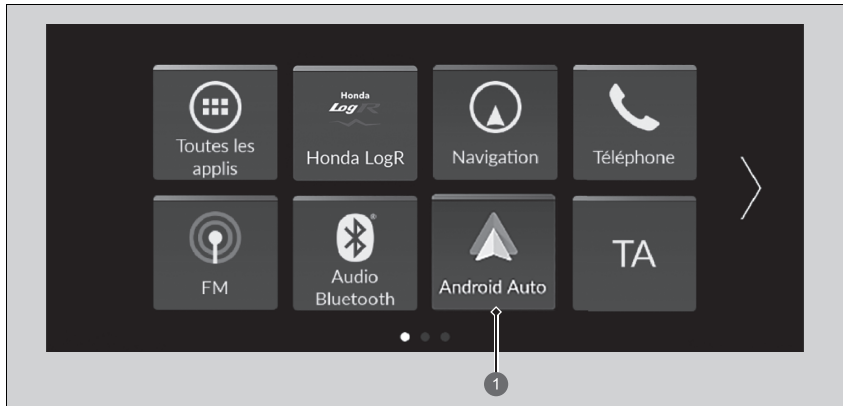

① **Android Auto**

Android Auto™

Nous vous recommandons d'actualiser le système d'exploitation Android avec la dernière version lors de l'utilisation d'Android Auto.

La fonction *Bluetooth* A2DP ne peut pas être utilisée lorsque le téléphone est connecté à Android Auto.

Pour utiliser Android Auto sur un smartphone Android 9.0 (Pie) ou une version antérieure, vous devez télécharger l'application Android Auto dans Google Play sur votre smartphone.

Garer le véhicule dans un endroit sûr avant de connecter votre téléphone Android à Android Auto et lors du lancement de toute appli compatible.

Pour utiliser Android Auto, brancher le câble USB au port USB.

➤ **Ports USB** P. 245

Lorsque votre téléphone Android est connecté à Android Auto, il n'est pas possible d'utiliser le système audio *Bluetooth*®. Cependant, les autres téléphones jumelés précédemment peuvent lire les fichiers audio via *Bluetooth*® lorsqu'Android Auto est connecté.

➤ **Réglage du téléphone** P. 319

Android Auto est une marque commerciale de Google LLC.

Menu Android Auto

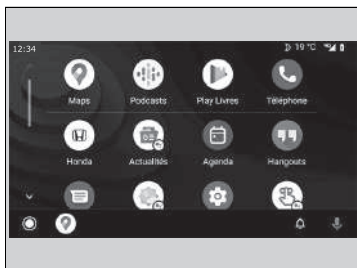

- **Cartes**

Affiche Google Maps et utilise la fonction de navigation comme le ferait un téléphone Android. Lorsque le véhicule est en marche, il n'est pas possible d'effectuer des saisies clavier. Arrêter le véhicule dans un endroit sûr avant d'entreprendre toute recherche ou d'effectuer toute saisie.

- **Téléphone**

Permet de passer et recevoir des appels et d'écouter la messagerie vocale.

- **Honda**



Commander Android Auto avec la voix.



Vous pouvez vérifier les notifications Android.

- (Accueil de l'Android Auto)

Affiche des informations utiles organisées par Android Auto sous forme de simples cartes, qui apparaissent lorsqu'elles sont nécessaires.

Android Auto™

Pour obtenir plus de détails sur les pays et les régions où Android Auto est disponible, ainsi que des informations relatives à son fonctionnement, se rendre sur la page d'accueil Android Auto.

Les écrans peuvent différer en fonction de la version de l'application Android Auto utilisée.

Conditions ou restrictions d'utilisation d'Android Auto

Android Auto nécessite un téléphone Android compatible avec une connexion mobile et un forfait de données actifs. Les tarifs appliqués seront ceux du forfait souscrit avec votre opérateur.

Les modifications des systèmes d'exploitation, matérielles, logicielles et d'autres technologies nécessaires à la fonctionnalité Android Auto, ainsi que certaines réglementations nationales nouvelles ou révisées, pourraient entraîner une baisse ou un arrêt des fonctionnalités et services d'Android Auto. Honda ne fournit ni ne peut fournir une quelconque garantie ou déclaration de responsabilité à l'égard des performances ou de la fonctionnalité Android Auto.

Il est possible d'utiliser des applications tierces si elles sont compatibles avec Android Auto. Se rendre sur la page d'accueil Android Auto pour obtenir des renseignements sur les applis compatibles.

■ Jumelage automatique

Lors de la connexion d'un téléphone Android à l'unité via le port USB, Android Auto démarre automatiquement.

■ Activation d'Android Auto

Pour activer Android Auto après le branchement d'un téléphone Android au système, sélectionner **Oui** sur l'écran.

Il est possible de changer les paramètres de consentement dans le menu paramètres **Connexion smartphone**.

☒ Activation d'Android Auto

Initialiser Android Auto uniquement lorsque le véhicule est garé en toute sécurité. Lorsqu'Android Auto détecte votre téléphone pour la première fois, vous devrez configurer votre téléphone afin que l'appairage automatique soit possible. Se reporter au manuel d'instructions fourni avec votre téléphone.

La méthode ci-dessous sert à modifier les réglages Android Auto après avoir terminé la configuration initiale :
Sélectionner Paramètres généraux →
Connexion du smartphone → Android Auto →
Sélectionner un dispositif

Utilisation des informations relatives à l'utilisateur et au véhicule

L'utilisation et la gestion des informations sur l'utilisateur et le véhicule transmises depuis/vers votre téléphone par Android Auto sont régies par la politique de confidentialité de Google.

■ Commander Android Auto par reconnaissance vocale

Appuyer longuement sur la touche  (Parler) pour activer Android Auto avec la voix.

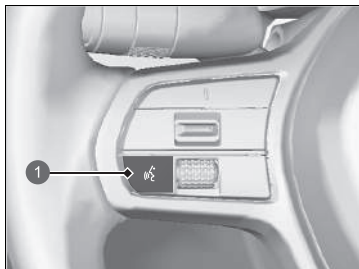

① Touche  (Parler)

Appuyer longuement pour activer Android Auto avec la voix.

Appuyer et relâcher pour activer le système standard de reconnaissance vocale.

▣ Commander Android Auto par reconnaissance vocale

Voici des exemples de commandes compatibles avec la reconnaissance vocale :

- Répondre au message texte.
- Appeler ma femme.
- Naviguer jusqu'à Honda.
- Ecouter de la musique.
- Envoyer un message texte à ma femme.
- Appeler un fleuriste.

Pour plus d'informations, se reporter à la page d'accueil Android Auto.

La fonction de reconnaissance vocale peut également être activée en appuyant sur l'icône  dans le coin inférieur gauche de l'écran.

Fonctions personnalisées

Utiliser l'écran Audio/Informations pour personnaliser certaines fonctions.

■ Personnalisation des paramètres généraux

Avec le mode d'alimentation sur ACTIVE, sélectionner **Paramètres généraux**, puis sélectionner une option de réglage.

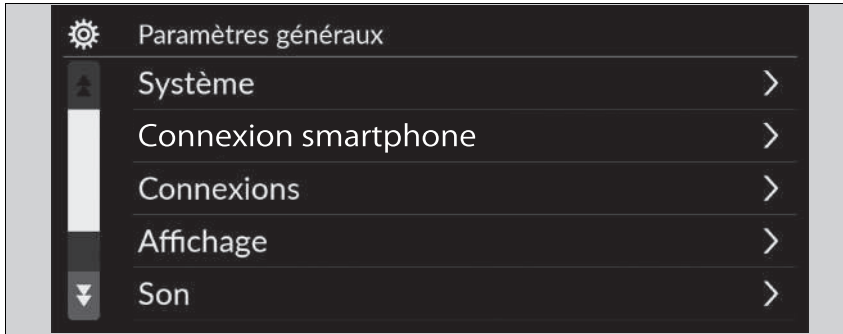

- **Système** ➤ P. 298
- **Connectivité smartphone** ➤ P. 300
- **Connexions** ➤ P. 301
- **Affichage** ➤ P. 302
- **Son** ➤ P. 302
- **Caméra** ➤ P. 303
- **Commande vocale** ➤ P. 303

☒ Fonctions personnalisées

Lors de la personnalisation des réglages, s'assurer que le véhicule est immobilisé et enclencher le frein de stationnement.

■ **Systeme**

Fonctions personnalisées		Description	Réglages possibles
Date et heure	Définir la date et l'heure	Date et heure automatiques Sélectionner ON pour que le GPS règle automatiquement l'horloge. Sélectionner OFF pour annuler cette fonction.	ON^{*1}/OFF
		Définir la date Règle la date. ➤ Réglage de l'horloge P. 260	Jour/Mois/Année
		Définir l'heure Règle l'heure. ➤ Réglage de l'horloge P. 260	Heure/Minute 12 heures
		Fuseau horaire automatique Définit le système audio pour régler automatiquement l'horloge lors de la conduite à travers les différents fuseaux horaires.	Modèles avec système de navigation ON^{*1}/OFF Modèles sans système de navigation ON/OFF^{*1}
		(Sélection du fuseau horaire) Modifie manuellement le fuseau horaire.	—
		Mode jour auto Règle l'horloge pour une mise à jour en fonction de l'heure d'été.	ON^{*1}/OFF
		Format de la date Sélectionner un format de date.	MM/JJ/AAAA/JJ/MM/AAAA^{*1}/AAAA/MM/JJ
		Format de l'heure Sélectionner un format d'heure.	12H^{*1}/24H

*1 : réglage par défaut

Fonctions personnalisées		Description	Réglages possibles
Langue		Modifie séparément la langue de l'interface d'information du conducteur et de l'écran Audio/Informations.	Anglais ^{*1} ou Turc ^{*1} voir les autres langues sélectionnables sur l'écran.
Sensibilité écran tactile		Permet de régler la sensibilité de l'écran tactile.	Elevée/Normale ^{*1}
Volumes du système	Sons du système	Règle le volume sonore du système.	—
	Texte-parole	Définit le volume de la synthèse vocale.	—
	Aide à la navigation	Définit le volume du guidage de navigation.	—
	Appels téléphoniques	Définit le volume des appels téléphoniques.	—
	Par défaut	Réinitialise tous les paramètres Volumes du système sur les valeurs par défaut.	
Réglage du partage de données*	Réglage du partage de données	Active et désactive le paramètre de partage des données. <input checked="" type="checkbox"/> Démarrage P. 242	ON/OFF ^{*1}
Plein recommandé*		Active et désactive la fonction de recommandation de ravitaillement en carburant. <input checked="" type="checkbox"/> Plein recommandé* P. 372	ON ^{*1} / OFF



*1 : réglage par défaut

Fonctions personnalisées		Description	Réglages possibles
A propos de	Etat	Affiche les réglages des paramètres Android.	—
	Informations légales		
	Numéro de modèle		
	Version Android		
	Version du noyau		
	Numéro de build		
Restauration des réglages d'usine	Rétablit tous les réglages par défaut. <input checked="" type="checkbox"/> Réinitialisation de la valeur par défaut de tous les réglages P. 311	Continuer/Annuler	
Informations détaillées	Gestionnaire d'applications Affiche la mémoire du système Android et les informations sur les applications.	—	

■ **Connectivité smartphone**

Fonctions personnalisées		Description	Réglages possibles
Apple CarPlay	+ Connecter un nouveau périphérique	Apparie un nouveau téléphone à Apple CarPlay. <input checked="" type="checkbox"/> Réglage du téléphone P. 319	—
	(Appareils enregistrés)	Connecte, déconnecte ou supprime un téléphone appairé. <input checked="" type="checkbox"/> Réglage du téléphone P. 319	—
Android Auto	(Appareils enregistrés)	Connecte, déconnecte ou supprime un téléphone appairé. <input checked="" type="checkbox"/> Réglage du téléphone P. 319	—

■ Connexions

Fonctions personnalisées		Description	Réglages possibles
Wi-Fi	Changer le mode	Change le mode Wi-Fi.	Réseau/Smartphone*2/OFF*1
	(Réseaux disponibles/appareils connectés)	Affiche les réseaux disponibles ou les appareils actuellement connecté.	—
	Ajouter un réseau	Ajoute un nouveau réseau pour connecter le Wi-Fi.	—
	Options		
	Réseaux enregistrés	Enregistre le réseau connecté.	—
Bluetooth	Bluetooth	Active et désactive le <i>Bluetooth</i> ®.	ON*1/OFF
	Options		
	Périphérique prioritaire	Définit un dispositif comme périphérique prioritaire.	—
	+ Connecter un nouveau périphérique	Jumelle un nouveau téléphone au HFT.  Réglage du téléphone P. 319	—
(Appareils enregistrés)	Connecte, déconnecte ou supprime un téléphone appairé.  Réglage du téléphone P. 319	—	

*1 : réglage par défaut

*2 : s'affiche uniquement lorsque l'Apple CarPlay est connecté.

■ **Affichage**

Fonctions personnalisées	Description	Réglages possibles
Luminosité	Modifie la luminosité de l'écran Audio/Informations.	—
Contraste	Modifie le contraste de l'écran Audio/Informations.	—
Niveau noir	Modifie le niveau de noir de l'écran Audio/Informations.	—
Par défaut	Réinitialise tous les paramètres personnalisés pour la luminosité, le contraste, et le niveau de noir.	—

■ **Son**

Fonctions personnalisées	Description	Réglages possibles
Graves/Aigus <hr/> Aigus <hr/> Fréquences moyennes <hr/> Graves	Ajuste les réglages de volume des haut-parleurs. ➤ Réglage du son P. 263	—
Balance / Equilibreur		
Compens. volume vitesse		

■ **Caméra**

Fonctions personnalisées		Description	Réglages possibles
Caméra arrière	Directive fixe	Indique la ligne de guidage qui ne se déplace pas avec le volant. ☒ Caméra arrière multi vues P. 517	ON*1/OFF
	Directive dynamique	Indique la ligne de guidage qui se déplace avec le volant. ☒ Caméra arrière multi vues P. 517	ON*1/OFF
Moniteur de véhicule en approche*		Affiche des flèches sur l'image de la caméra arrière pour indiquer les véhicules approchant par les côtés. ☒ Moniteur de véhicule en approche* P. 513	ON*1/OFF

*1 : réglage par défaut

■ **Commande vocale**

Fonctions personnalisées		Description	Réglages possibles
Mode de commande vocale		Sélectionne un mode sur l'écran du portail vocal. ☒ Fonctionnement de la commande vocale P. 249	Assistance/Normal*1

*1 : réglage par défaut

* Non disponible sur tous les modèles

■ Personnalisation des paramètres véhicule

Avec le mode d'alimentation sur ACTIVE, sélectionner **Réglages du véhicule**, puis sélectionner une option de réglage.



- **Système d'alerte de crevaison** ➤ P. 305
- **Config. Syst. Aide conducteur** ➤ P. 305
- **Configuration compteur** ➤ P. 306
- **Réglage d'accès auto** ➤ P. 308
- **Réglage d'éclairage** ➤ P. 308
- **Réglage porte/vitre** ➤ P. 309
- **Paramètres INDIVIDUELS** ➤ P. 309
- **Infos maintenance** ➤ P. 310

► Personnalisation des paramètres véhicule

Si **Réglages du véhicule** n'est pas affiché sur l'écran d'accueil, sélectionner  **Toutes les applis**. Il est possible de modifier les icônes présentes sur l'écran d'accueil.

➤ **Fonction de raccourci de l'application** P. 253

■ Système d'alerte de crevaison

Fonctions personnalisées	Description	Réglages possibles
Système d'alerte de crevaison	Annule/étalonne le système d'alerte de crevaison ☒ Système d'alerte de crevaison P. 420	Étalonner/Annuler

■ Config. Syst. Aide conducteur

Fonctions personnalisées	Description	Réglages possibles
Distance d'avert. prox. véhic. précédent	Modifie la distance à laquelle le système de freinage automatique d'urgence (CMBS) donne l'alerte. ☒ Système de freinage automatique d'urgence (CMBS) P. 434	Loin/Normal*¹/Proche
Bip de détection véhicule proche ACC	Active ou désactive la notification sonore lorsque le véhicule s'approche ou s'éloigne de la plage du régulateur de vitesse adaptatif. ☒ Régulateur de vitesse adaptatif (ACC) P. 457	ON/OFF*¹
Réglage Assistance maintien dans la voie	Sélectionne le mode de fonctionnement du système de détection du changement de voie. ☒ Système de maintien dans la voie P. 448	Précoce/Normal/Retardé*¹
Bip d'assist. de maintien de file	Active et désactive les signaux sonores d'alerte du LKAS. ☒ Système d'assistance au maintien dans la voie de circulation (LKAS) P. 475	ON/OFF*¹
Information angle mort*	Sélectionne l'activation/désactivation de l'alerte sonore du système de surveillance de l'angle mort (BSI). ☒ Système de surveillance de l'angle mort* P. 424	Alerte sonore et visuelle*¹/ Alerte visuelle uniquement

*1 : réglage par défaut

Fonctions personnalisées	Description	Réglages possibles
Paramètres affich. système recon. panneaux signal.	Affiche le système de reconnaissance des panneaux de signalisation sur le tableau de bord. <input checked="" type="checkbox"/> Système de reconnaissance des panneaux de signalisation P. 487	Affichage*1/Non défini
Moniteur attention conducteur	Sélectionne le type d'alerte du moniteur attention conducteur. <input checked="" type="checkbox"/> Moniteur attention conducteur P. 146	OFF/Alerte tactile uniquement/ Alerte tactile et audible*1
Ajustement automatique du régime entre deux rapports	Permet d'activer/de désactiver l'ajustement automatique du régime entre deux rapports. <input checked="" type="checkbox"/> Ajustement automatique du régime entre deux rapports P. 385	ON*1/OFF

*1 : réglage par défaut

■ **Configuration compteur**

Fonctions personnalisées	Description	Réglages possibles
Message d'avertissement	Permet de choisir d'afficher ou non le message d'avertissement. <input checked="" type="checkbox"/> Messages d'avertissement et d'information de l'interface d'information du conducteur P. 117	ON/OFF*1
Régler cadran Température extérieure	Permet de régler la lecture de la température extérieure de quelques degrés. <input checked="" type="checkbox"/> Température extérieure P. 130	-3 °C ~ ±0 °C*1 ~ +3 °C
Indicateur de rapport engagé	Active et désactive la fonction d'indicateur de rapport engagé. <input checked="" type="checkbox"/> Indicateur de rapport P. 103	ON*1/OFF

*1 : réglage par défaut

Fonctions personnalisées	Description	Réglages possibles
Synchro. réinit. "Trip A"	Sélectionne le moment pour la réinitialisation du Trajet A. ➤ Autonomie/Carburant/Odomètre/Totaliseur partiel P. 141 ➤ Vitesse/Temps/Odomètre/Totaliseur partiel P. 143	Dès le plein ravitaillé/Le contact est éteint/Réinitialisation manuelle*¹
Synchro. réinit. "Trip B"	Sélectionne le moment pour la réinitialisation du Trajet B. ➤ Autonomie/Carburant/Odomètre/Totaliseur partiel P. 141 ➤ Vitesse/Temps/Odomètre/Totaliseur partiel P. 143	Dès le plein ravitaillé/Le contact est éteint/Réinitialisation manuelle*¹
Contrôle volume alarme	Modifie le volume sonore de tous les avertissements du système, de l'avertissement d'ouverture de porte et du témoin.	Max/Moyen*¹/Min
Témoin de régime	Active et désactive les témoins de régime. ➤ Indicateurs de régime P. 133	ON*¹/OFF
Navigation	Active/désactive le témoin d'avertissement dans la navigation virage après virage de l'interface d'information du conducteur. ➤ Détail des changements de direction P. 144	ON*¹/OFF
Unités vitesse/distance	Sélectionne les unités de l'ordinateur de route. ➤ Unités vitesse/distance P. 155	modèle à conduite à gauche km/h · km*¹/mph · miles modèle à conduite à droite km/h · km/mph · miles*¹
Rappel de siège arrière	Active et désactive la fonction de rappel de siège arrière. ➤ Rappel de siège arrière P. 209	ON*¹/OFF
Alarme de montée de rapport	Définit si l'alarme retentit lorsque la valeur du tachymètre s'approche de la zone rouge. ➤ Tachymètre P. 129	ON*¹/OFF

*1 : réglage par défaut

■ Réglage d'accès auto

Fonctions personnalisées	Description	Réglages possibles
Mode déverr. porte	Sélectionne la porte à déverrouiller lors du contact avec la poignée de la porte conducteur.	Porte conducteur seul.*1/ Toutes portes
Clignotement lampe accès sans clef	Fait clignoter certains feux extérieurs lors du déverrouillage/verrouillage des portes.	ON*1/OFF

*1 : réglage par défaut

■ Réglage d'éclairage

Fonctions personnalisées	Description	Réglages possibles
Feux de route automatiques	Active/désactive la fonction de feux de route automatiques. ➤ Feux de route automatiques P. 193	ON*1/OFF
Durée atténua. lampe intérieure	Sélectionne la durée pendant laquelle l'éclairage intérieur reste allumé après que les portes sont fermées. ➤ Eclairage intérieur P. 212	60sec./30sec.*1/15sec.
Temporisation extinction auto phares	Sélectionne la durée pendant laquelle l'éclairage extérieur reste allumé après la fermeture de la porte côté conducteur. ➤ Fonction d'extinction automatique des feux P. 191	60sec./30sec./15sec.*1/0sec.
Phare synchronisé avec essuie-glace	Sélectionne l'activation/la désactivation de la fonction des phares et du fonctionnement de l'essuie-glace lorsque le paramètre des phares est sur AUTO . ➤ Phare synchronisé avec essuie-glace P. 191	ON*1/OFF

*1 : réglage par défaut

■ Réglage porte/vitre

Fonctions personnalisées	Description	Réglages possibles
Mode clé et déverr. à distance	Sélectionne la porte qui se déverrouille lors de l'utilisation de la clé ou la télécommande d'accès sans clé.	Porte conducteur seul.*1/ Toutes portes
Notification verr. auto	Active/désactive le clignotement des feux extérieurs lorsque les portes sont verrouillées/déverrouillées à distance.	ON*1/OFF
Rabattement automatique des rétroviseurs*	Permet de sélectionner le fonctionnement de rabattage automatique des rétroviseurs.	ON*1/OFF
Commande de vitre à distance*	Modifie les paramètres de la fonction de commande à distance de la vitre.	ON*1/OFF

*1 : réglage par défaut

■ Paramètres INDIVIDUELS

Fonctions personnalisées	Description	Réglages possibles
Moteur	Sélectionne le niveau de réactivité du moteur. <input checked="" type="checkbox"/> Personnalisation des réglages du mode INDIVIDUEL P. 401	CONFORT/SPORT*1/+R
Direction	Sélectionne le niveau d'effort de direction. <input checked="" type="checkbox"/> Personnalisation des réglages du mode INDIVIDUEL P. 401	CONFORT/SPORT*1/+R
Suspension	Sélectionne la fermeté de la suspension. <input checked="" type="checkbox"/> Personnalisation des réglages du mode INDIVIDUEL P. 401	CONFORT/SPORT*1/+R
Bruit du moteur	Sélectionne l'effet du bruit du moteur. <input checked="" type="checkbox"/> Personnalisation des réglages du mode INDIVIDUEL P. 401	CONFORT/SPORT*1/+R
Ajustement automatique du régime entre deux rapports	Sélectionne la réactivité du régime entre deux rapports. <input checked="" type="checkbox"/> Personnalisation des réglages du mode INDIVIDUEL P. 401	CONFORT/SPORT*1

* Non disponible sur tous les modèles

Fonctions personnalisées	Description	Réglages possibles
Jauge	Sélectionne les jauges à afficher sur l'interface d'information du conducteur. ➤ Personnalisation des réglages du mode INDIVIDUEL P. 401	CONFORT/SPORT*1/+R

*1 : réglage par défaut

■ **Infos maintenance**

Fonctions personnalisées	Description	Réglages possibles
Infos maintenance	Réinitialise les informations d'entretien. ➤ Système de rappel d'entretien * P. 531	Sél. élém. à réinitia.

Réinitialisation de la valeur par défaut de tous les réglages

Rétablir tous les réglages de menu et personnalisés par défaut.

■ Réglage par défaut des paramètres généraux

1. Appuyer sur la touche .
2. Sélectionner **Paramètres généraux**.
3. Sélectionner **Système**.
4. Sélectionner **Restauration des réglages d'usine**.
 - Un message de confirmation s'affiche à l'écran.
5. Sélectionner **Continuer** pour réinitialiser les paramètres.
6. Sélectionner **Continuer** à nouveau pour réinitialiser les paramètres.
 - Le système va redémarrer.

■ Paramètres véhicule par défaut

1. Appuyer sur la touche .
2. Sélectionner **Réglages du véhicule**.
3. Sélectionner **Par défaut**.
4. Sélectionner **Oui**.

▣ Réinitialisation de la valeur par défaut de tous les réglages

Lorsque le véhicule est cédé à un tiers, rétablir tous les réglages par défaut et effacer toutes les données personnelles.

Lorsque la procédure **Restauration des réglages d'usine** est effectuée, les applications préinstallées seront réinitialisées à leur réglage par défaut.

Système de téléphone mains libres

Le système de téléphone mains libres (HFT) permet de passer et de recevoir des appels à l'aide du système audio du véhicule sans manipuler le téléphone mobile.

Boutons du système HFT

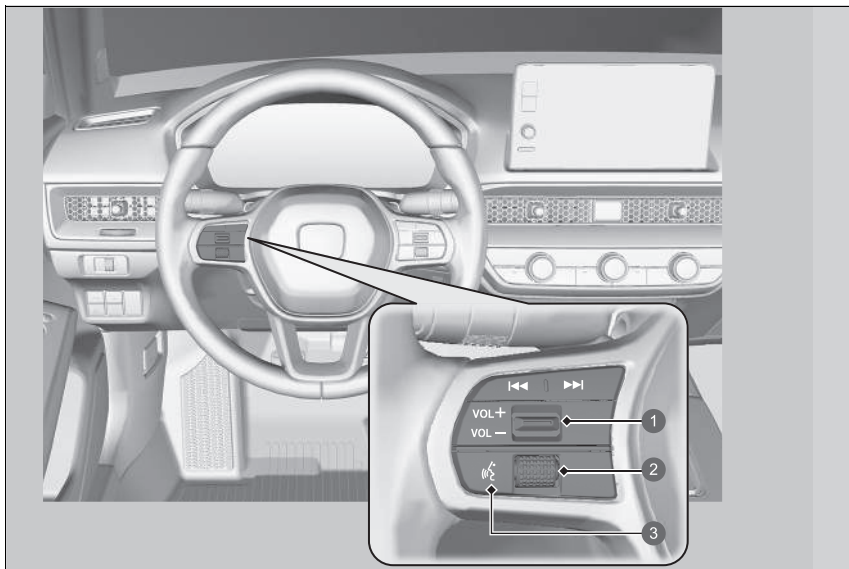

- 1 Commutateur **VOL +** / **VOL -** (Volume)
- 2 Molette gauche de sélection
- 3 Touche (Parler)

☒ Système de téléphone mains libres

Placer le téléphone là où il est possible d'avoir une bonne réception.

Pour utiliser le système HFT, vous avez besoin d'un téléphone mobile compatible *Bluetooth*. Pour la liste des téléphones compatibles, les procédures de jumelage et les fonctionnalités spéciales disponibles, contacter un concessionnaire, ou le distributeur Honda local.

Pour utiliser le système, le paramètre **Bluetooth** doit être réglé sur **Activé**.

☒ **Réglage du téléphone** P. 319

Conseils pour la commande vocale

- Orienter les aérations à l'écart du plafond et fermer les vitres, le bruit pouvant interférer avec les microphones.
- Appuyer sur la touche pour appeler un numéro avec un nom ou un numéro du répertoire. Parler clairement et de manière naturelle après le bip.
- Si le microphone capte d'autres voix, la commande risque d'être mal interprétée.
- Le volume peut être modifié en fonction du volume du système audio.

S'il n'y a aucune entrée de contact favori dans le système, la notification contextuelle s'affiche à l'écran.

☒ **Contacts favoris** P. 324

Touche  (Parler) : appuyer pour accéder au portail vocal.

Molette gauche de sélection : faire défiler vers le haut ou vers le bas pour sélectionner

Téléphone sur l'interface d'information du conducteur, puis appuyer sur la molette de sélection gauche.

Lors de la réception d'un appel, l'écran Appel entrant s'affiche sur l'interface d'information du conducteur. Vous pouvez prendre l'appel à l'aide de la molette de sélection gauche.

 **Recevoir un appel** P. 328

Système de téléphone mains libres

Technologie sans fil *Bluetooth*®

Le nom et les logos *Bluetooth*® sont des marques déposées appartenant à *Bluetooth SIG, Inc.*, toute utilisation de ces marques par Honda Motor Co., Ltd. s'effectue sous licence. Les autres marques déposées et appellations commerciales appartiennent à leurs propriétaires respectifs.

Limites du système HFT

Un appel entrant sur le système HFT interrompt la lecture audio en cours. La lecture audio reprend une fois l'appel terminé.

■ Affichage d'état HFT

L'écran Audio/Informations signale un appel entrant.

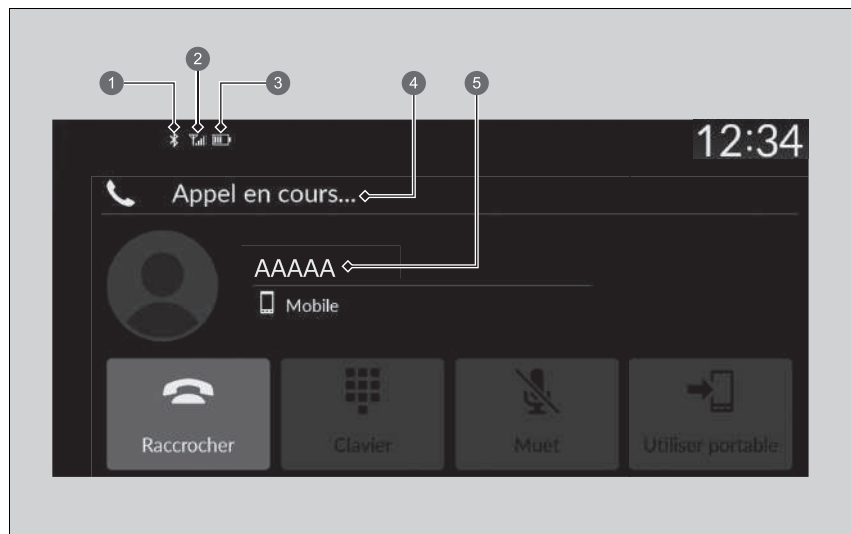

- 1 Témoin *Bluetooth*[®]
S'affiche lorsque le téléphone est connecté au système HFT.
- 2 Force du signal
- 3 Niveau de charge de la batterie
- 4 Mode HFT
- 5 Nom de l'appelant (s'il est enregistré)/Numéro de l'appelant (s'il n'est pas enregistré)

▣ Affichage d'état HFT

Les informations qui s'affichent sur l'écran Audio/Informations varient selon les modèles de téléphone.

■ Limites du fonctionnement manuel

Certaines fonctions manuelles sont désactivées ou inutilisables lorsque le véhicule est en mouvement. Il n'est pas possible de sélectionner une option grisée tant que le véhicule n'est pas à l'arrêt.

Lorsque le véhicule est en mouvement, seuls des numéros ou des noms du répertoire précédemment enregistrés peuvent être appelés à l'aide des commandes vocales.

➤ **Contacts favoris** P. 324

■ Menus HFT

Le mode d'alimentation doit être sur ACCESSOIRES ou ACTIVE pour que le système puisse être utilisé. Sélectionner **Téléphone** pour afficher l'écran du téléphone.

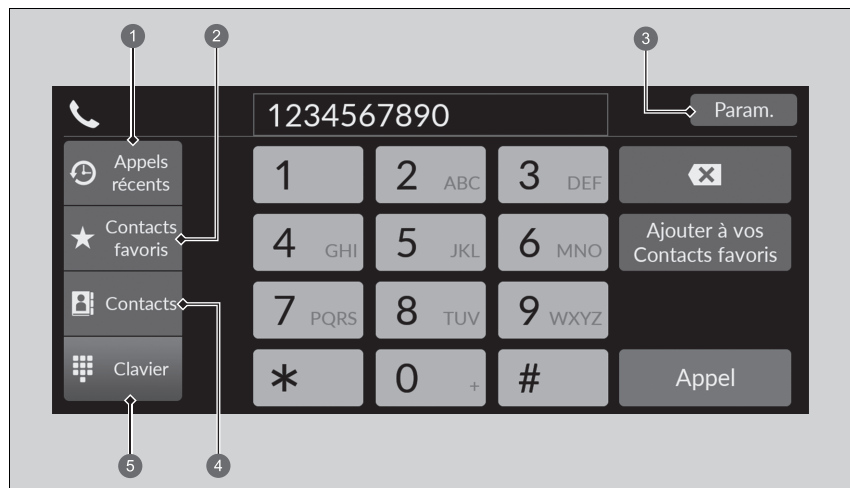

- ① Appels récents
- ② Contacts favoris
- ③ Paramètres
- ④ Contacts
- ⑤ Clavier

►► Menus HFT

Certaines fonctions sont limitées pendant la conduite.

Appels récents : affiche les derniers appels sortants, entrants ou manqués.

☒ **Pour passer un appel en utilisant les appels récents** P. 326

Contacts favoris : compose le numéro sélectionné dans l'entrée des contacts favoris.

☒ **Passer un appel en utilisant l'entrée des Contacts favoris** P. 326

Paramètres : modifie les paramètres du téléphone.

☒ **Ecran Paramètres téléphone** P. 318

Contacts : affiche le répertoire du téléphone jumelé.

☒ **Pour passer un appel au moyen du répertoire importé** P. 327

Clavier : entre un numéro de téléphone à composer.

☒ **Pour passer un appel en utilisant un numéro de téléphone** P. 327

■ Ecran Paramètres téléphone

Pour afficher l'écran des paramètres du téléphone, sélectionner **Paramètres** sur l'écran du téléphone.

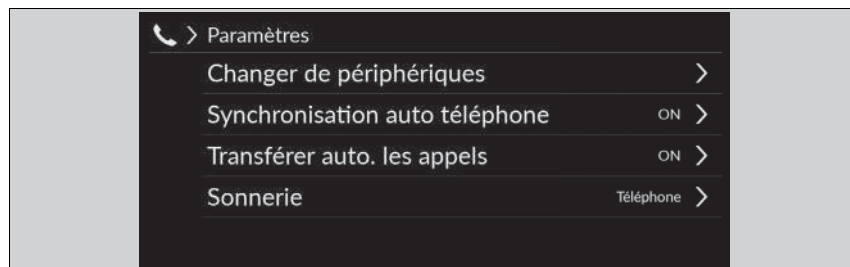

Changer de périphériques : appaire un nouveau téléphone au système et connecte, déconnecte ou supprime un appareil jumelé.

➤ **Réglage du téléphone** P. 319

Synchronisation auto téléphone : configure les données d'appels récents et du répertoire à importer automatiquement lorsqu'un téléphone est jumelé au système HFT.

➤ **Importation automatique d'un répertoire téléphonique et des appels récents**
P. 322

Transférer auto. les appels : transfère automatiquement les appels du téléphone au système HFT lorsque l'on entre dans le véhicule.

➤ **Transfert automatique** P. 323

Sonnerie : sélectionne la sonnerie.

➤ **Sonnerie** P. 323

■ Réglage du téléphone

■ Configuration *Bluetooth*®

La fonction *Bluetooth*® peut être activée ou désactivée.

1. Appuyer sur la touche  HOME.
2. Sélectionner **Paramètres généraux**.
3. Sélectionner **Connexions**.
4. Sélectionner **Bluetooth**.
5. Sélectionner **Options**.
6. Sélectionner **Bluetooth**, puis **ON**.

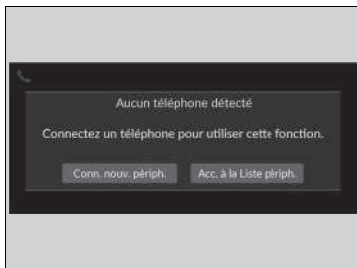

■ **Pour jumeler un téléphone mobile (quand aucun téléphone n'est jumelé au système)**

1. Sélectionner **Téléphone**.
2. Sélectionner **Conn. nouv. périph.**
3. Vérifier que le téléphone est en mode recherche ou identification.
4. Sélectionner **Honda HFT** sur votre téléphone.
 - Pour jumeler un téléphone à partir de ce système audio, sélectionner **Rech. périph.**, puis sélectionner le téléphone souhaité lorsqu'il apparaît dans la liste.
5. Le système affiche un code de jumelage sur l'écran Audio/Informations.
 - Confirmer si les codes de jumelage affichés sur l'écran et sur le téléphone correspondent. Cela peut varier en fonction du téléphone.
6. Sélectionner les fonctions souhaitées, puis sélectionner **Connecter**.
7. Une notification s'affiche à l'écran si le jumelage est réussi.
8. Sélectionner **OK**.

▣ Réglage du téléphone

Le téléphone compatible *Bluetooth* doit être jumelé au système pour pouvoir passer et recevoir des appels en mode mains libres.

Conseils pour le jumelage des téléphones :

- Il n'est pas possible de jumeler le téléphone lorsque le véhicule est en marche.
- Il est possible de jumeler jusqu'à six téléphones.
- La batterie du téléphone peut se décharger plus vite lorsque ce dernier est jumelé au système.

Une fois qu'un téléphone est jumelé, il s'affiche à l'écran avec les icônes suivantes.

 : le téléphone est compatible avec le système audio *Bluetooth*®.







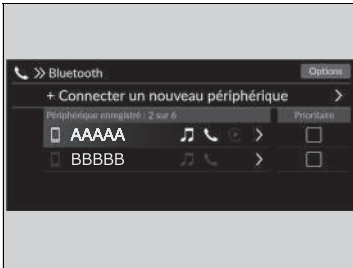

 : le téléphone peut être utilisé avec le système de téléphone mains libres.

 : le téléphone est compatible avec Apple CarPlay.

S'il y a une connexion active à l'Apple CarPlay, le jumelage des appareils compatibles *Bluetooth*® supplémentaires n'est pas disponible.



■ Pour jumeler un autre téléphone

1. Sélectionner **Téléphone**.
2. Sélectionner **Paramètres**.
3. Sélectionner **Changer de périphériques**.
4. Sélectionner un téléphone à connecter.
 - Le système HFT déconnecte le téléphone connecté et commence à chercher un autre téléphone apparié.
 - Vous pouvez définir la priorité du téléphone connecté. Sélectionner la case cochée sur le téléphone auquel vous souhaitez accorder la priorité.
5. Sélectionner  (Audio),  (Téléphone) ou  (Apple CarPlay).
 -  et  peuvent être sélectionnés simultanément. Toutefois, lorsque  est sélectionné,  et  ne peuvent être sélectionnés.
6. Sélectionner **Appliquer**.



■ Pour supprimer un téléphone précédemment jumelé

1. Sélectionner **Téléphone**.
2. Sélectionner **Paramètres**.
3. Sélectionner **Changer de périphériques**.
4. Sélectionner un téléphone à effacer.
5. Sélectionner **Supprimer**.
6. Un message de confirmation s'affiche à l'écran. Sélectionner **Supprimer**.

►► Pour jumeler un autre téléphone

Si aucun autre téléphone n'est détecté ou jumelé lors de la tentative de transfert vers un autre téléphone, le système HFT vous informera que le téléphone initial est à nouveau connecté.

Pour jumeler d'autres téléphones, sélectionner + **Connecter un nouveau périphérique** à partir de l'écran **Bluetooth**.

■ Importation automatique d'un répertoire téléphonique et des appels récents



Lorsque le téléphone est jumelé, le contenu de son répertoire et les appels récents sont automatiquement importés dans le système.

1. Sélectionner **Téléphone**.
2. Sélectionner **Paramètres**.
3. Sélectionner **Synchronisation auto. téléphone**.
4. Sélectionner **ON** ou **OFF**.
 - Par défaut, ce paramètre est **activé**.

☒ Importation automatique d'un répertoire téléphonique et des appels récents

Sur certains téléphones, il est nécessaire de faire la configuration pour permettre l'importation du répertoire du téléphone mobile.

Lorsqu'un nom est sélectionné dans la liste du répertoire du téléphone mobile, une icône de catégorie s'affiche. Les icônes indiquent quels types de numéros sont enregistrés pour ce contact.

	Préf.		Fax
	Domicile		Voiture
	Mobile		Voix
	Bureau		Autre
	Récepteur d'appels		

Certains téléphones ne permettent pas d'importer les icônes de catégories dans le système.

Le répertoire est mis à jour après chaque connexion.
Les appels récents sont mis à jour après chaque connexion ou appel.

■ Transfert automatique

Si l'on entre dans le véhicule alors qu'un appel est en cours, il peut être transféré automatiquement au système de téléphone mains libres.

1. Sélectionner **Téléphone**.
2. Sélectionner **Paramètres**.
3. Sélectionner **Transférer auto. les appels**.
4. Sélectionner **ON** ou **OFF**.
 - ▶ Par défaut, ce paramètre est **activé**.

■ Sonnerie

Il est possible de modifier le réglage de la sonnerie.

1. Sélectionner **Téléphone**.
2. Sélectionner **Paramètres**.
3. Sélectionner **Sonnerie**.
4. Sélectionner **Véhicule** ou **Téléphone**.
 - ▶ Par défaut, ce paramètre est **Téléphone**.

☒ Sonnerie

Véhicule : la sonnerie fixe retentit au niveau des haut-parleurs.

Téléphone : en fonction de la marque et du modèle de téléphone mobile, la sonnerie enregistrée dans le téléphone peut retentir lorsque ce dernier est connecté.

■ Contacts favoris

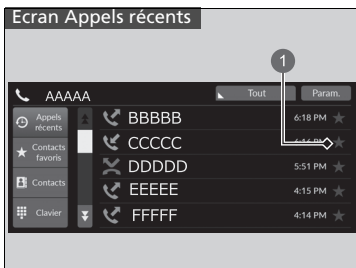

1 Icône étoile

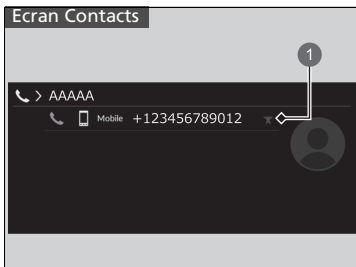

1 Icône étoile

■ Pour ajouter des Contacts favoris

1. Sélectionner **Téléphone**.
2. Sélectionner **Appels récents**, **Contacts** ou **Clavier**.

Sur l'écran des appels récents ou des contacts

3. Sélectionner l'icône étoile.

Sur l'écran du clavier

3. Sélectionner **Ajouter à vos Contacts favoris**.

- Une notification s'affiche à l'écran si l'enregistrement du contact favori a réussi.
- Pour supprimer les contacts favoris, sélectionner à nouveau l'icône étoile.



1 Ajouter aux contacts favoris

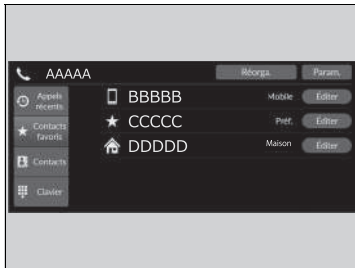

■ Modification des contacts favoris

1. Sélectionner **Téléphone**.
2. Sélectionner **Contacts favoris**.
3. Sélectionner **Editer** sur l'entrée des contacts favoris à modifier.
4. Sélectionner le réglage souhaité.
5. Sélectionner **Exécuté**.

■ Pour supprimer des contacts favoris

1. Sélectionner **Téléphone**.
2. Sélectionner **Contacts favoris**.
3. Sélectionner **Editer** sur l'entrée des contacts favoris à supprimer.
4. Sélectionner **Supprimer**.
5. Un message de confirmation s'affiche à l'écran. Sélectionner **Oui**.

■ Passer un appel



Les appels peuvent être passés par numérotation directe ou au moyen des entrées **Appels récents**, **Contacts favoris** et **Contacts** importés.

■ Pour passer un appel en utilisant les appels récents

Les appels récents sont enregistrés comme suit : **Tous**, **Appels composés**, **Appels manqués** et **Appels reçus**.

1. Sélectionner **Téléphone**.
2. Sélectionner **Appels récents**.
 - Il est possible de trier les appels comme suit : **Tous**, **Appels composés**, **Appels manqués** ou **Appels reçus**. Sélectionner l'icône en haut à droite de l'écran.
3. Sélectionner un numéro.
 - La composition commence automatiquement.

■ Passer un appel en utilisant l'entrée des Contacts favoris

1. Sélectionner **Téléphone**.
2. Sélectionner **Contacts favoris**.
 - L'ordre des entrées de contacts favoris peut être modifié en sélectionnant **Réorga**.
3. Sélectionner un numéro.
 - La composition commence automatiquement.

►► Passer un appel

Une fois l'appel connecté, la voix du correspondant s'entend dans les haut-parleurs audio.

Quand il existe une connexion active à Apple CarPlay, les appels téléphoniques ne peuvent pas être effectués avec le système de téléphone mains libres (HFT) et peuvent être uniquement réalisés à partir d'Apple CarPlay.

►► Pour passer un appel en utilisant les appels récents

Les appels récents s'affichent uniquement lorsqu'un téléphone est connecté au système.

Tous : affiche les derniers appels sortants, entrants ou manqués.

Composé : affiche les derniers appels sortants.

Manqué : affiche les derniers appels manqués.

Reçu : affiche les derniers appels entrants.

■ Pour passer un appel au moyen du répertoire importé

1. Sélectionner **Téléphone**.
2. Sélectionner **Contacts**.
3. Saisir un nom.
 - ▶ Il est possible de trier par **Prénom** ou **Nom**. Sélectionner l'icône en haut à droite de l'écran.
4. Sélectionner un numéro.
 - ▶ La composition commence automatiquement.

■ Pour passer un appel en utilisant un numéro de téléphone

1. Sélectionner **Téléphone**.
2. Sélectionner **Clavier**.
3. Sélectionner un numéro.
 - ▶ Utiliser le clavier sur l'écran tactile pour saisir des numéros.
4. Sélectionner **Appel**.
 - ▶ La composition commence automatiquement.

■ Recevoir un appel

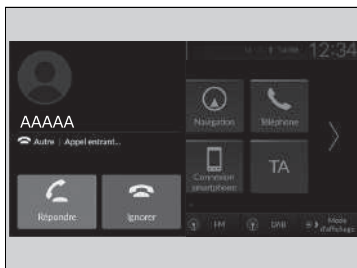



A la réception d'un appel entrant, un signal sonore retentit (s'il a été activé) et l'écran **Appel entrant...** s'affiche.



Vous pouvez répondre à l'appel en utilisant la molette de sélection gauche. Pour répondre à l'appel, faire défiler vers le haut ou vers le bas pour sélectionner  (Répondre) sur l'interface d'information du conducteur, puis appuyer sur la molette de sélection gauche.



- Si vous voulez refuser ou mettre fin à l'appel, sélectionner  (Ignorer) sur l'interface d'information du conducteur à l'aide de la molette de sélection gauche.

▣ Recevoir un appel

Appel en attente

Appuyer sur la touche  (Répondre) pour mettre l'appel en cours en attente et répondre à l'appel entrant. Sélectionner  à l'aide de la molette de sélection gauche pour revenir à l'appel en cours.

Sélectionner  (Ignorer) pour ignorer l'appel entrant si vous ne souhaitez pas y répondre. Sélectionner  pour mettre fin à l'appel en cours.

Il est possible de sélectionner les icônes sur l'écran audio/ information au lieu de  et  sur l'interface d'information du conducteur.

Options pendant un appel

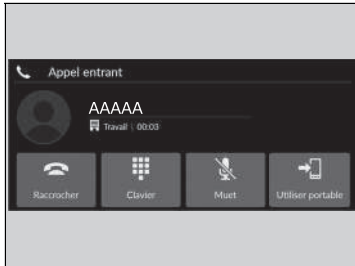

Les options suivantes sont disponibles pendant un appel.

Clavier : envoyer des numéros pendant un appel. Cela est utile lorsque l'utilisateur appelle un système de téléphonie commandé par menu.

Muet : désactiver le microphone.

Utiliser portable : permet de transférer un appel du système vers le téléphone.

Les options disponibles sont affichées sur la moitié inférieure de l'écran.

Sélectionner l'option.

- L'icône Muet apparaît lorsque **Désactiver le son** est sélectionné lorsqu'une source autre que l'écran du téléphone s'affiche. Sélectionner de nouveau **Muet** pour le désactiver.

Options pendant un appel

Il est possible de sélectionner les icônes sur l'écran Audio/ Informations.

iPod/clé USB

Si une erreur se produit pendant la lecture d'un iPod ou d'une clé USB, il se peut que les messages d'erreur suivants s'affichent. S'il s'avère impossible d'effacer le message d'erreur, contacter un réparateur agréé.

Message d'erreur	Solution
Réessayez de vous connecter	S'affiche lorsque le système ne reconnaît pas l'iPod. Rebrancher l'iPod.
Fichier illisible	S'affiche lorsque les fichiers enregistrés sur la clé USB sont protégés par le droit d'auteur ou qu'un format n'est pas pris en charge. Ce message d'erreur s'affiche pendant quelques secondes, puis le fichier suivant est lu.
Aucune donnée	iPod S'affiche lorsque l'iPod est vide. Clé USB S'affiche lorsque la clé USB est vide ou si elle ne contient aucun fichier MP3, WMA, AAC, FLAC, ou WAV. iPod et clé USB Vérifier si des fichiers compatibles sont enregistrés sur l'appareil.
Non pris en charge	S'affiche lors du branchement d'un dispositif non pris en charge. S'il s'affiche lorsqu'un dispositif pris en charge est branché, le rebrancher.
Aucune réponse du périphérique	S'affiche lorsque le système ne parvient pas à communiquer avec un appareil connecté. S'il s'affiche lorsqu'un appareil est connecté, contacter le point d'achat de l'appareil.
Hub USB non pris en charge	S'affiche lorsque seul un HUB est connecté. S'il s'affiche, connecter une clé USB au HUB.
Une erreur de chargement s'est produite avec un périphérique USB connecté.S'il n'y a pas de danger, vérifier la compatibilité du périph. et du câble USB, puis réessayer.	S'affiche lorsqu'un dispositif incompatible est connecté. Déconnecter le dispositif. Eteindre et rallumer le système audio. Ne pas rebrancher le dispositif à l'origine de l'erreur.

Compatibilité iPod, iPhone, et clés USB

Compatibilité de modèles iPod et iPhone

Modèle

Conçu pour iPod touch (5e - 6e génération) sortis entre 2012 et 2015

Conçu pour iPhone 4s/iPhone 5/iPhone 5s/iPhone 5c/iPhone 6/iPhone 6 Plus/
iPhone 6s/iPhone 6s Plus/iPhone SE/iPhone 7/iPhone 7 Plus/iPhone 8/iPhone 8 Plus/
iPhone X/iPhone XS/iPhone XS Max/iPhone XR/iPhone 11/iPhone 11 Pro/
iPhone 11 Pro Max

Clés USB

- Utiliser de préférence une clé USB de 256 Mo ou plus.
- Il se peut que certains lecteurs audio numériques ne soient pas compatibles.
- Il se peut que certaines clés USB (par ex. appareil avec verrouillage de sécurité) ne fonctionnent pas.
- Il se peut que certains fichiers de logiciel ne permettent pas la lecture audio ou l'affichage des données de texte.
- Chaque système audio est compatible avec les formats suivants. Il se peut que certaines versions des formats ne soient pas prises en charge.
MP3, WMA, AAC, FLAC, PCM/WAVE, MP4, AVI, MKV, ASF/WMV

Compatibilité de modèles iPod et iPhone

Il se peut que le système audio ne fonctionne pas avec toutes les versions de logiciel de ces appareils.

Clés USB

Les fichiers enregistrés sur la clé USB sont lus dans l'ordre d'enregistrement. Cet ordre peut différer de celui apparaissant sur votre PC ou appareil.

■ Périphériques recommandés

■ Fichier MP4

Support		Clé USB
Profil (version MP4)	BaselineProfile/Niveau 3, MainProfile/Niveau 3.1 (MPEG4-AVC)	SimpleProfile/Niveau 5 (MPEG4)
Extension de fichier (version MP4)		.mp4/.m4v
Codec audio compatible		AAC, MP3
Codec vidéo compatible		MPEG4 (norme ISO/IEC 14496 Partie 2)
Débit binaire	10 Mbits/s, 14 Mbits/s (MPEG4-AVC)	8 Mbits/s (MPEG4)
Image maximum	1 280 × 720 pixels (MPEG4-AVC)	720 × 576 pixels (MPEG4)

■ Fichier AVI

Support		Clé USB	
Profil (version AVI)	BaselineProfile/Niveau 3, MainProfile/Niveau 3.1 (MPEG4-AVC)	SimpleProfile/Niveau 5 (MPEG4)	AdvancedProfile/Niveau 2, MainProfile/Niveau moyen, SimpleProfile/Niveau moyen (VC-1)
Extension de fichier (version AVI)		.avi	
Codec audio compatible		AAC, MP3, WMA	
Codec vidéo compatible	MPEG4-AVC (H.264)	MPEG4 (norme ISO/IEC 14496 Partie 2)	VC-1
Débit binaire	10 Mbits/s, 14 Mbits/s (MPEG4-AVC)	8 Mbits/s (MPEG4)	20 Mbits/s, 10 Mbits/s, 384 kb/s (VC-1)
Image maximum	1 280 × 720 pixels (MPEG4-AVC)	720 × 576 pixels (MPEG4)	1 280 × 720 pixels, 720 × 480 pixels, 352 × 288 pixels (VC-1)

■ Fichier MKV

Support		Clé USB	
Profil (version MKV)	BaselineProfile/Niveau 3, MainProfile/Niveau 3.1 (MPEG4-AVC)	SimpleProfile/Niveau 5 (MPEG4)	AdvancedProfile/Niveau 2, MainProfile/Niveau moyen, SimpleProfile/Niveau moyen(VC-1)
Extension de fichier (version MKV)	.mkv		
Codec audio compatible	AAC, MP3		
Codec vidéo compatible	MPEG4-AVC (H.264)	MPEG4 (norme ISO/IEC 14496 Partie 2)	VC-1
Débit binaire	10 Mbits/s, 14 Mbits/s (MPEG4-AVC)	8 Mbits/s (MPEG4)	20 Mbits/s, 10 Mbits/s, 384 kb/s (VC-1)
Image maximum	1 280 × 720 pixels (MPEG4-AVC)	720 × 576 pixels (MPEG4)	1 280 × 720 pixels, 720 × 480 pixels, 352 × 288 pixels (VC-1)

■ Fichier ASF/WMV

Support		Clé USB	
Profil (version ASF/WMV)	BaselineProfile/Niveau 3, MainProfile/Niveau 3.1 (MPEG4-AVC)		AdvancedProfile/Niveau 2, MainProfile/Niveau moyen, SimpleProfile/Niveau moyen (VC-1)
Extension de fichier (version ASF/WMV)	.asf/.wmv		
Codec audio compatible	WMA		
Codec vidéo compatible	MPEG4-AVC (H.264)		VC-1
Débit binaire	10 Mbits/s, 14 Mbits/s (MPEG4-AVC)		20 Mbits/s, 10 Mbits/s, 384 kb/s (VC-1)
Image maximum	1 280 × 720 pixels (MPEG4-AVC)		1 280 × 720 pixels, 720 × 480 pixels, 352 × 288 pixels (VC-1)

A propos des licences à code source libre

Pour voir les informations de licence à code source libre, procéder comme suit.

1. Sélectionner **Paramètres généraux**.
2. Sélectionner **Système**.
3. Sélectionner **A propos de**.
4. Sélectionner **Informations légales**.

Informations de licence

■ Bluetooth

Le nom et les logos *Bluetooth*® sont des marques déposées appartenant à Bluetooth SIG, Inc., toute utilisation de ces marques par Panasonic Automotive Systems Co., Ltd. s'effectue sous licence. Les autres marques déposées et appellations commerciales appartiennent à leurs propriétaires respectifs.

<https://www.bluetooth.com/develop-with-bluetooth/marketing-branding/>



■ Windows Media

Ce produit est protégé par certains droits de propriété intellectuelle de Microsoft. L'utilisation ou la distribution de cette technologie en dehors de ce produit est interdite sans licence Microsoft.

■ Apple

Les expressions « Conçu pour iPod » et « Conçu pour iPhone » signifient respectivement qu'un accessoire électronique a été conçu spécifiquement pour se connecter à un iPod ou à un iPhone et qu'il a été certifié par le développeur comme répondant aux normes de performances d'Apple. Apple n'est pas responsable du fonctionnement de cet appareil ni de sa conformité aux normes de sécurité et aux normes réglementaires. Merci de noter que l'utilisation de cet accessoire avec un iPod ou un iPhone peut affecter les performances sans fil. Apple, le logo Apple, iPhone et iPod touch sont des marques commerciales d'Apple Inc. déposées aux Etats-Unis et dans d'autres pays. Apple CarPlay, iPod, iPhone, iTunes, Siri et Lightning sont des marques commerciales d'Apple Inc. App Store est une marque de service d'Apple Inc.



MPEG

MPEG-4 Visual

CE PRODUIT EST CONCEDE SOUS LICENCE EN VERTU DE LA LICENCE DE PORTEFEUILLE DE BREVETS MPEG-4 VISUAL POUR L'UTILISATION PERSONNELLE ET NON COMMERCIALE D'UN CONSOMMATEUR AFIN

(I) D'ENCODER DES VIDEOS CONFORMEMENT A LA NORME MPEG-4 VISUAL (« VIDEO MPEG-4 ») ET/OU (II) DE DECODER DES VIDEOS MPEG-4 ENCODEES PAR UN CONSOMMATEUR IMPLIQUE DANS UNE ACTIVITE PERSONNELLE ET NON COMMERCIALE ET/OU OBTENUES AUPRES D'UN FOURNISSEUR DE VIDEOS AUTORISE PAR MPEG LA A FOURNIR DES VIDEOS MPEG-4. AUCUNE LICENCE OU PERMISSION TACITE N'EST ACCORDEE POUR TOUTE AUTRE UTILISATION. DES INFORMATIONS SUPPLEMENTAIRES, Y COMPRIS CELLES RELATIVES AUX UTILISATIONS PROMOTIONNELLES, INTERNES ET COMMERCIALES ET AUX LICENCES, SONT DISPONIBLES AUPRES DE MPEG LA, LLC. CONSULTER LE SITE [HTTP://WWW.MPEGLA.COM](http://www.mpegla.com).

VC-1

CE PRODUIT EST CONCEDE SOUS LICENCE EN VERTU DE LA LICENCE DE PORTEFEUILLE DE BREVETS VC-1 POUR L'UTILISATION PERSONNELLE ET NON COMMERCIALE D'UN CONSOMMATEUR AFIN (I) D'ENCODER DES VIDEOS CONFORMEMENT A LA NORME VC-1 (« VIDEO VC-1 ») ET/OU (II) DE DECODER DES VIDEOS VC-1 ENCODEES PAR UN CONSOMMATEUR IMPLIQUE DANS UNE ACTIVITE PERSONNELLE ET NON COMMERCIALE ET/OU OBTENUES AUPRES D'UN FOURNISSEUR DE VIDEOS AUTORISE A FOURNIR DES VIDEOS VC-1. AUCUNE LICENCE OU PERMISSION TACITE N'EST ACCORDEE POUR TOUTE AUTRE UTILISATION. DES INFORMATIONS SUPPLEMENTAIRES SONT DISPONIBLES AUPRES DE MPEG LA, L.L.C. CONSULTER LE SITE [HTTP://WWW.MPEGLA.COM](http://www.mpegla.com).

AVC/H.264

CE PRODUIT EST CONCEDE SOUS LICENCE EN VERTU DE LA LICENCE DE PORTEFEUILLE DE BREVETS AVC POUR L'UTILISATION PERSONNELLE ET NON COMMERCIALE D'UN CONSOMMATEUR AFIN (I) D'ENCODER DES VIDEOS CONFORMEMENT A LA NORME AVC (« VIDEO AVC ») ET/OU (II) DE DECODER DES VIDEOS AVC ENCODEES PAR UN CONSOMMATEUR IMPLIQUE DANS UNE ACTIVITE PERSONNELLE ET NON COMMERCIALE ET/OU OBTENUES AUPRES D'UN FOURNISSEUR DE VIDEOS AUTORISE A FOURNIR DES VIDEOS AVC. AUCUNE LICENCE OU PERMISSION TACITE N'EST ACCORDEE POUR TOUTE AUTRE UTILISATION.

DES INFORMATIONS SUPPLEMENTAIRES SONT DISPONIBLES AUPRES DE MPEG LA, L.L.C.
CONSULTER LE SITE

[HTTP://WWW.MPEGLA.COM](http://www.mpegla.com)

Informations légales sur Apple CarPlay/Android Auto

■ DECLARATIONS DE RESPONSABILITE/LICENCE DU MANUEL D'UTILISATION

L'UTILISATION D'APPLE CARPLAY EST SOUMISE A L'ACCEPTATION DES CONDITIONS D'UTILISATION CARPLAY INCLUSES DANS LES CONDITIONS D'UTILISATION D'APPLE IOS. EN RESUME, LES CONDITIONS D'UTILISATION DE CARPLAY DEGAGENT APPLE ET SES PRESTATAIRES DE SERVICES DE TOUTE RESPONSABILITE EN CAS DE DEFAILLANCE PONCTUELLE OU CONTINUE DES SERVICES, LIMITENT STRICTEMENT LES AUTRES RESPONSABILITES D'APPLE ET DE SES PRESTATAIRES DE SERVICES, DECRIVENT LE TYPE D'INFORMATIONS CONCERNANT L'UTILISATEUR RECUEILLIES ET STOCKEES PAR APPLE ET SES PRESTATAIRES DE SERVICES (Y COMPRIS, PAR EXEMPLE, L'EMPLACEMENT DU VEHICULE, LA VITESSE DU VEHICULE ET L'ETAT DU VEHICULE) ET AVERTISSENT DE CERTAINS RISQUES POSSIBLES LIES A L'UTILISATION DE CARPLAY, Y COMPRIS LA POSSIBILITE DE DISTRACTION DU CONDUCTEUR. CONSULTER LA POLITIQUE DE CONFIDENTIALITE D'APPLE POUR PLUS DE DETAILS CONCERNANT L'UTILISATION ET LE TRAITEMENT FAIT PAR APPLE DES DONNEES COLLECTEES PAR CARPLAY.

L'UTILISATION D'ANDROID AUTO EST SOUMISE AUX CONDITIONS D'UTILISATION AUTO ANDROID QUI DOIVENT ETRE ACCEPTEES AU MOMENT OU L'APPLICATION ANDROID AUTO EST TELECHARGEE SUR VOTRE TELEPHONE ANDROID. EN RESUME, LES CONDITIONS D'UTILISATION D'ANDROID AUTO DEGAGENT GOOGLE ET SES PRESTATAIRES DE SERVICES DE TOUTE RESPONSABILITE EN CAS DE DEFAILLANCE PONCTUELLE OU CONTINUE DES SERVICES, LIMITENT STRICTEMENT LES AUTRES RESPONSABILITES DE GOOGLE ET DE SES PRESTATAIRES DE SERVICES, DECRIVENT LE TYPE D'INFORMATIONS CONCERNANT L'UTILISATEUR RECUEILLIES ET STOCKEES PAR GOOGLE ET SES PRESTATAIRES DE SERVICES (Y COMPRIS, PAR EXEMPLE, L'EMPLACEMENT DU VEHICULE, LA VITESSE DU VEHICULE ET L'ETAT DU VEHICULE) ET AVERTISSENT DE CERTAINS RISQUES POSSIBLES LIES A L'UTILISATION D'ANDROID AUTO, Y COMPRIS LA POSSIBILITE DE DISTRACTION DU CONDUCTEUR. CONSULTER LA POLITIQUE DE CONFIDENTIALITE DE GOOGLE POUR PLUS DE DETAILS CONCERNANT L'UTILISATION ET LE TRAITEMENT FAIT PAR GOOGLE DES DONNEES COLLECTEES PAR ANDROID AUTO.

■ EXCLUSION DE GARANTIES ; LIMITATION DE RESPONSABILITE

VOUS RECONNAISSEZ EXPRESSEMENT ET ACCEPTEZ QUE L'UTILISATION D'APPLE CARPLAY OU ANDROID AUTO (LES « APPLICATIONS ») RESTE A VOS RISQUES ET PERILS ET QUE VOUS PRENEZ A VOTRE CHARGE LA TOTALITE DES RISQUES DE QUALITE SATISFAISANTE, DE PERFORMANCES, D'EXACTITUDE ET D'EFFORT DANS TOUTE LA MESURE PERMISE PAR LA LEGISLATION APPLICABLE, ET QUE LES APPLICATIONS ET LES INFORMATIONS LES CONCERNANT SONT FOURNIES « TELLES QUELLES » ET « EN L'ETAT », AVEC TOUS LEURS DEFAUTS ET SANS AUCUNE GARANTIE D'AUCUNE SORTE, HONDA DECLINANT TOUTE GARANTIE ET AUTRES CONDITIONS QUANT AUX APPLICATIONS ET AUX INFORMATIONS LES CONCERNANT, EXPRESSE, TACITE, LEGALE OU AUTRE, Y COMPRIS MAIS SANS S'Y LIMITER, LES GARANTIES IMPLICITES ET/OU CONDITIONS DE QUALITE MARCHANDE, DE QUALITE SATISFAISANTE, D'APTITUDE A UN USAGE PARTICULIER, D'EXACTITUDE, DE JOUISSANCE PAISIBLE ET DE NON-VIOLATION DES DROITS DES TIERS. AUCUNE INFORMATION ORALE OU ECRITE OU CONSEIL DONNE PAR HONDA OU UN REPRESENTANT AUTORISE NE SAURAIT CONSTITUER UNE GARANTIE. NOTAMMENT ET SANS LIMITATION, HONDA DECLINE TOUTE GARANTIE CONCERNANT L'EXACTITUDE DES DONNEES FOURNIES PAR LES APPLICATIONS, TELLES QUE L'EXACTITUDE DE L'ITINERAIRE, DU TEMPS DE TRAJET ESTIME, DES LIMITES DE VITESSE, DES CONDITIONS ROUTIERES, DES ACTUALITES, DE LA METEO, DU TRAFIC OU AUTRES CONTENUS FOURNIS PAR APPLE, GOOGLE, LEURS SOCIETES AFFILIEES OU DES TIERS FOURNISSEURS ; HONDA NE GARANTIT PAS CONTRE LA PERTE DE DONNEES D'APPLICATION, QUI PEUVENT ETRE PERDUES A TOUT MOMENT ; HONDA NE GARANTIT PAS QUE LES APPLICATIONS OU LES SERVICES FOURNIS PAR SON INTERMEDIAIRE SERONT FOURNIS EN TOUT TEMPS NI QU'UN OU TOUS LES SERVICES SERONT DISPONIBLES A TOUT MOMENT OU TOUT EMLACEMENT DONNE. PAR EXEMPLE, LES SERVICES PEUVENT ETRE SUSPENDUS OU INTERROMPUS SANS PREAVIS POUR DES RAISONS DE REPARATION, D'ENTRETIEN, DE CORRECTIFS DE SECURITE, DE MISES A JOUR, ETC., DE MEME QUE LES SERVICES PEUVENT ETRE INDISPONIBLES DANS VOTRE REGION OU LOCALITE, ETC. DE PLUS, VOUS COMPRENEZ QUE LES CHANGEMENTS DANS LA TECHNOLOGIE DE TIERS OU LA LEGISLATION EN VIGUEUR PEUVENT RENDRE LES SERVICES ET/OU LES APPLICATIONS OBSOLETES ET/OU INUTILISABLES.

DANS LA MESURE OU LA LOI NE L'INTERDIT PAS, HONDA OU SES SOCIETES AFFILIEES NE SAURAIENT ETRE TENUS RESPONSABLES DE TOUTE BLESSURE OU TOUT DOMMAGE ACCIDENTEL, SPECIAL, INDIRECT OU CONSECUTIF DE QUELQUE NATURE QUE CE SOIT, Y COMPRIS MAIS SANS S'Y LIMITER, LES PERTES DE PROFITS, LA CORRUPTION OU LA PERTE DE DONNEES, LES DEFAUTS DE TRANSMISSION OU RECEPTION DE DONNEES, L'INTERRUPTION DE L'ACTIVITE COMMERCIALE EN COURS OU TOUT AUTRE DOMMAGE OU PERTE COMMERCIALE, DECOULANT DE OU LIES A L'APPLICATION OU L'UTILISATION OU L'IMPOSSIBILITE D'UTILISER LES APPLICATIONS OU LES INFORMATIONS LES CONCERNANT, QUELLE QUE SOIT LEUR ORIGINE ET INDEPENDAMMENT DE LA THESE DE LA RESPONSABILITE (CONTRACTUELLE, DELICTUEUSE OU AUTRE) ET MEME SI HONDA AVAIT ETE INFORME DE LA POSSIBILITE DE TELS DOMMAGES. CERTAINES REGIONS ET PAYS N'AUTORISENT PEUT-ETRE PAS QU'ON LIMITE OU QU'ON EXCLUE LA RESPONSABILITE EN DOMMAGES-INTERETS, DE SORTE QUE CES LIMITATIONS ET EXCLUSIONS PEUVENT NE PAS S'APPLIQUER A VOUS. LES LIMITATIONS QUI PRECEDENT S'APPLIQUENT MEME SI LES REMEDES SUSMENTIONNES N'ONT PAS TOUCHE LEUR BUT ESSENTIEL.

A propos de Honda LogR

Surveille les conditions de conduite et permet de les enregistrer. En consultant les données enregistrées sur l'écran Audio/Informations ou en les chargeant sur un serveur*1, vous pouvez les comparer aux données d'autres utilisateurs.

Honda LogR comporte deux modes :

- Mode Auto Score
Évalue les performances de conduite dans les situations quotidiennes.
➤ **Mode Auto Score** P. 345
- Mode Journal de données
Permet d'enregistrer et d'analyser vos données de conduite sur circuit.
➤ **Mode Journal de données** P. 351

Se reporter aux commentaires du menu Personnaliser pour de plus amples détails sur chaque mode.

➤ **Icône** P. 363



1 Honda LogR

*1 : sauf modèles destinés à la Turquie

Honda LogR

Lors de la vente ou du transfert de propriété d'un véhicule, le client est responsable de l'initialisation du système. Si le consentement de l'utilisateur ne peut pas être donné, ne pas utiliser l'application.

➤ **Icône** P. 363

Lorsque l'unité de commande de télématique (TCU) n'est pas disponible, utiliser Honda LogR via Wi-Fi.

Certaines fonctions ne peuvent pas être utilisées pendant la conduite.

Certaines fonctions ne peuvent pas interagir avec la fonction cartes.

Après le démarrage du moteur, les journaux peuvent ne pas être enregistrés pendant un certain temps.

Selon les conditions de conduite ou l'état de la connexion, certaines fonctions peuvent ne pas être disponibles.

Réglages initiaux

Avant d'utiliser l'application Honda LogR pour la première fois, lire et accepter le consentement de l'utilisateur.

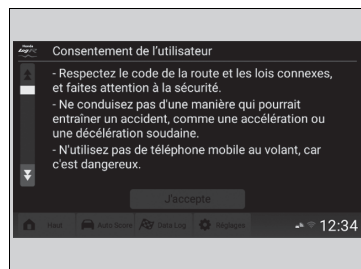

1. Sélectionner **Honda LogR** sur l'écran d'accueil.
2. Après avoir confirmé le consentement de l'utilisateur, sélectionner **J'accepte**.
3. Lire l'écran du tutoriel, puis sélectionner **Démarrer**.
 - ▶ Si vous sélectionnez **Précédent**, le système revient à l'écran de consentement de l'utilisateur.

Moniteur de performances

Il est possible de vérifier les conditions de fonctionnement du véhicule et d'afficher des scores individuels pour différents domaines de performances.

Il existe cinq écrans, entre lesquels vous pouvez alterner si nécessaire.

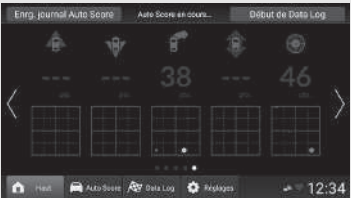



Image	Nom de l'image	Description
	Affichage par défaut	<p>Affiche le comportement du véhicule au centre de l'écran et les informations sur le véhicule s'affichent en temps réel à gauche et à droite.</p> <p>L'affichage du véhicule 3D au centre peut être remplacé par le compteur G, qui affiche l'amplitude et la direction des forces agissant sur le véhicule.</p> <p>Vous pouvez définir une valeur limite pour certaines informations sur le véhicule. Si la limite est dépassée, l'affichage du nombre correspondant change de couleur.</p> <p>Vous pouvez modifier les valeurs limites et définir les éléments affichés à l'écran dans le menu de personnalisation.</p> <p>➤ Icône P. 363</p>
	Auto Score en direct	<p>Examine les performances dans des domaines tels que l'accélération et la décélération dans des situations de conduite quotidiennes et applique un score à chacun d'entre eux en temps réel.</p> <p>Se reporter aux commentaires du menu Personnaliser pour de plus amples détails sur chaque élément présenté ici.</p> <p>➤ Icône P. 363</p>

Image	Nom de l'image	Description
	<p>Affichage du cercle d'adhérence des pneus</p>	<p>Affiche le comportement du véhicule au centre de l'écran et les forces appliquées à chaque pneu par son cercle d'adhérence. L'affichage du véhicule 3D au centre peut être remplacé par le compteur G, qui affiche la direction et l'amplitude des forces agissant sur le véhicule. Se reporter aux commentaires du menu Personnaliser pour de plus amples détails.</p> <p>🔗 Icône P. 363</p>
	<p>Affichage du tableau de bord</p>	<p>Affiche les informations sur le véhicule en temps réel. Vous pouvez définir une valeur limite pour certaines informations sur le véhicule. Si la limite est dépassée, l'affichage du nombre correspondant change de couleur. Vous pouvez modifier les valeurs limites et définir les éléments affichés à l'écran dans le menu Personnaliser.</p> <p>🔗 Icône P. 363</p>
	<p>Journal des données de mesure</p>	<p>Mode conçu pour la conduite sur circuit, affiche le temps au tour et les informations sur le véhicule en temps réel.</p>

Mode Auto Score

Ce mode est conçu pour les situations de conduite quotidiennes. Lorsque vous activez Honda LogR, le mode Auto Score est sélectionné automatiquement. Se reporter aux commentaires du menu Personnaliser pour de plus amples détails.

📄 Icône P. 363

Mode Auto Score

Lorsque vous souhaitez que le mode Auto Score soit désactivé, vous pouvez le personnaliser sur l'écran **Réglages**.

📄 Icône P. 363

Vous pouvez obtenir des données jusqu'à 99:59,99 en continu. Une fois la durée de 99:59,99 écoulée, l'acquisition des données recommence.

Enregistrement de l'historique de l'Auto Score

L'historique de l'Auto Score est enregistré même si le mode d'alimentation est CONTACT COUPE.

Enregistrement de l'historique de l'Auto Score

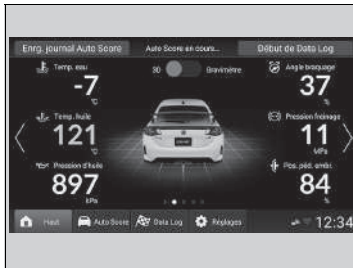

Sélectionner **Enreg. journal Auto Score** en haut de l'écran du moniteur de performances.

- ▶ L'enregistrement sera annulé si vous passez à un écran autre que celui du moniteur de performances avant la fin de l'enregistrement.

■ Consultation de l'historique de l'Auto Score

En sélectionnant **Auto Score** au bas de l'écran du moniteur de performances, vous pouvez vérifier les données d'Auto Score précédemment enregistrées. Sur l'écran Historique de l'Auto Score, un graphique montrant la transition d'évaluation pour chaque situation, telle que l'accélération et la décélération, s'affiche. Vous pouvez également rechercher des scores par date et trier les données par date et par score.

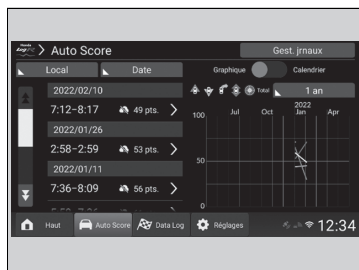

Sélectionner **Auto Score** au bas de l'écran du moniteur de performances.

Vous pouvez effectuer une recherche par date.

1. Sélectionner **Calendrier** en haut de l'écran.
2. Sélectionner une date.

Vous pouvez trier votre historique.

1. Sélectionner une **Date**.
2. Sélectionner une catégorie pour trier les données.

sauf modèles destinés à la Turquie

Vous pouvez modifier l'emplacement de stockage des données en le transférant vers **Local/Mon serveur**.

1. Sélectionner **Local**.
2. Sélectionner un emplacement de stockage de données sous **Local/Mon serveur**.

» Consultation de l'historique de l'Auto Score

La date et le format d'affichage sur 12/24 heures correspondent aux réglages de l'affichage audio principal.

► **Icône** P. 363

Se reporter aux commentaires du menu Personnaliser pour de plus amples détails sur la façon dont les scores sont générés.

► **Icône** P. 363

Si la date change pendant la conduite, les données correspondantes s'affichent sous la date la plus ancienne.

Consultation de l'historique détaillé de l'Auto Score

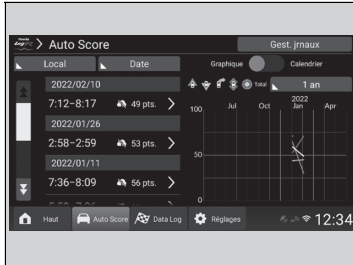

Vous pouvez afficher plus de détails en sélectionnant un élément d'historique. Vous pouvez afficher des enregistrements de conduite distincts pour chaque élément de performance dont le score a été noté. Sélectionner la date et l'heure que vous souhaitez afficher.

- ▶ Différents scores et itinéraires sont affichés en fonction des performances de conduite dans des domaines tels que l'accélération et la décélération.
- ▶ Vous pouvez afficher des informations plus détaillées en sélectionnant un domaine de performances.

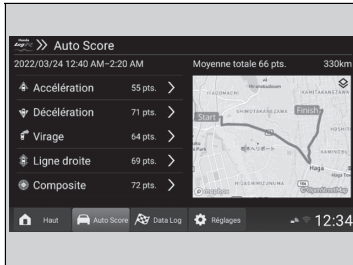

Vous pouvez trier votre historique.

1. Sélectionner **Scène**.
2. Sélectionner une catégorie pour trier les données.

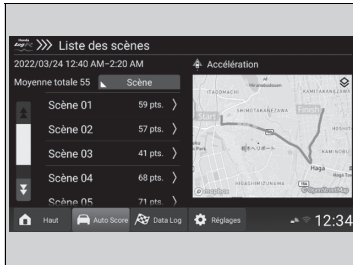

Consultation de l'historique détaillé de l'Auto Score

Se reporter aux commentaires du menu Personnaliser pour de plus amples détails sur la façon dont les scores sont générés.

➔ Icône P. 363

En sélectionnant l'icône sur la carte, vous pouvez basculer entre la vue carte et la vue aérienne.

■ Consultation de l'historique de l'Auto Score dans les détails du journal des scores

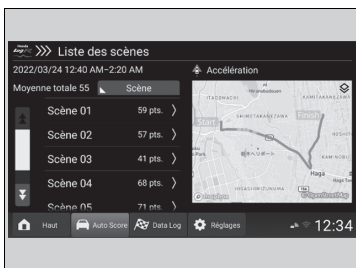

Vous pouvez afficher des informations plus détaillées en sélectionnant une scène pour un domaine de performance donné.

En sélectionnant l'icône de lecture, vous pouvez également afficher une progression des données dans le temps.



Vous pouvez agrandir le graphique en le sélectionnant. Une fois qu'il a été agrandi, vous pouvez régler son échelle. L'axe vertical se règle en pinçant l'écran vers l'intérieur ou l'extérieur, et l'axe horizontal en sélectionnant les icônes.

☒ Consultation de l'historique de l'Auto Score dans les détails du journal des scores

Se reporter aux commentaires du menu Personnaliser pour de plus amples détails sur la façon dont les scores sont générés.

➤ **Icône P. 363**

En sélectionnant l'icône sur la carte, vous pouvez basculer entre la vue carte et la vue aérienne.

Vous pouvez agrandir un cercle d'adhérence des pneus en le sélectionnant.

Lorsque l'affichage du cercle d'adhérence des pneus est agrandi, le véhicule affiché au centre de l'écran peut être remplacé par le compteur G, qui affiche la direction de la force appliquée sur le véhicule.

Suppression de l'historique de l'Auto Score

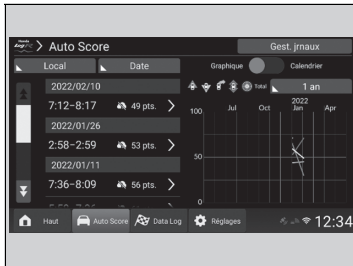

1. Sélectionner **Auto Score** au bas de l'écran du moniteur de performances.
2. Sélectionner **Gest. jrniaux**.

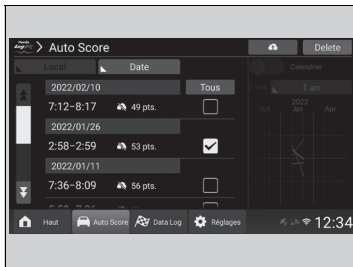

3. Sélectionner les données à supprimer, puis sélectionner **Supprimer** en haut de l'écran.

Sauf modèles destinés à la Turquie

■ Chargement de l'historique de l'Auto Score

Vous pouvez charger l'historique de l'Auto Score sur le serveur.

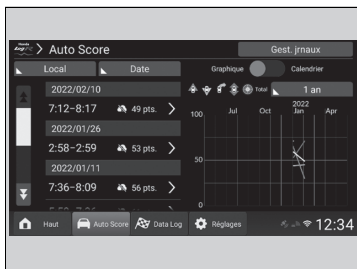

1. Sélectionner **Auto Score** au bas de l'écran du moniteur de performances.
2. Sélectionner **Gest. jrnaux**.

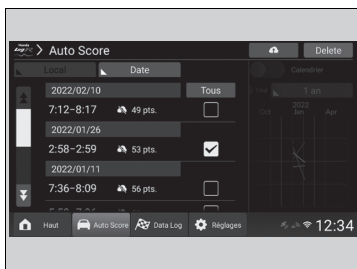

3. Sélectionner les données à charger, puis sélectionner  en haut de l'écran.

☒ Chargement de l'historique de l'Auto Score

Si l'emplacement de stockage des données est Local,  s'affiche.

Mode Journal de données

Ce mode est conçu pour la conduite sur circuit. En plus des fonctions du mode Auto Score, vous pouvez également enregistrer des données de temps au tour, etc.

Sauf modèles destinés à la Turquie

En chargeant des données sur le serveur, vous pouvez les comparer aux données d'autres utilisateurs.

Se reporter aux commentaires du menu Personnaliser pour de plus amples détails.

📄 Icône P. 363

Démarrage et arrêt du mode Journal de données

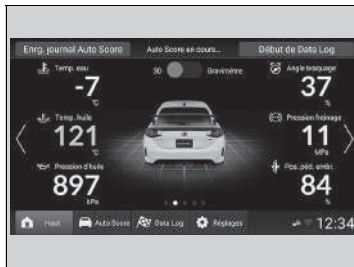

1. Sélectionner **Début de Data Log** en haut de l'écran du moniteur de performances.

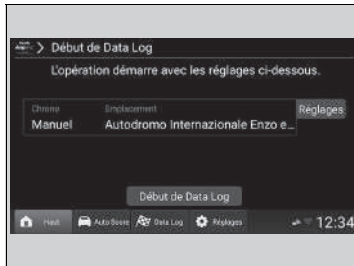

2. Configurer les paramètres de position puis sélectionner **Début de Data Log**.
 - 📄 Définir la position P. 352
 - 📄 Réglages de Ma localisation P. 353
- ▶ Vous pouvez arrêter le journal de données en sélectionnant **Arrêter le journal de données** en haut de l'écran du moniteur de performances. Après l'arrêt, les données de conduite de ce journal s'affichent.

Mode Journal de données

Vous pouvez obtenir des données de journal jusqu'à 99:59,99 en continu. Une fois la durée de 99:59,99 écoulée, l'acquisition des données recommence.

Démarrage et arrêt du mode Journal de données

Lorsque le mode Journal de données est activé, les réglages du chronomètre peuvent être activés automatiquement et manuellement.

Si le chronomètre est réglé sur Auto, les temps au tour ne peuvent pas être enregistrés manuellement.

📄 Icône P. 363

■ Définir la position

Vous pouvez définir une position à partir d'une liste de positions précédemment enregistrées.

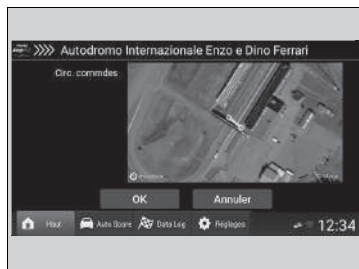

1. Sélectionner **Réglages** au bas de l'écran du moniteur de performances.
2. Sélectionner **Paramètres de Data Log**.
3. Sélectionner **Position d'utilisation**.
 - Vous pouvez sélectionner **Présélection*1** ou **Ma localisation**.
4. Sélectionner une position à utiliser.
 - Pour sélectionner une position dans une autre région, sélectionner **Pays : Tous** dans le coin supérieur droit de l'écran **Liste emplacements**, puis modifier la position.
5. Confirmer une ligne de départ sur la carte, puis sélectionner **OK**.
 - Si vous sélectionnez **Annuler**, le système revient à l'écran **Liste emplacements**.
 - Si vous passez dans le sens de la flèche sur la ligne de départ, le temps au tour est mesuré.

*1 : sauf modèles destinés à la Turquie

■ Réglages de Ma localisation

Vous pouvez enregistrer une nouvelle position définie.

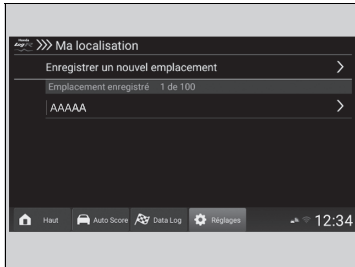

1. Sélectionner **Réglages** au bas de l'écran du moniteur de performances.
2. Sélectionner **Paramètres de Data Log**.
3. Sélectionner **Ma localisation**.
4. Sélectionner **Enregistrer un nouvel emplacement**.

▶ Si vous sélectionnez une position enregistrée, l'écran **Modifier l'emplacement** s'affiche et les noms des positions peuvent être modifiés. Si vous sélectionnez **Supprimer**, vous pouvez supprimer des positions enregistrées.

5. Sélectionner **Editer**.

▶ Si vous sélectionnez **Annuler**, le système revient à l'écran **Ma localisation** sans enregistrer.

☒ Réglages de Ma localisation

Le nom d'une position ne doit pas dépasser 19 caractères.

Il est possible de mémoriser 100 positions maximum.

En sélectionnant l'icône sur la carte, vous pouvez basculer entre la vue carte et la vue aérienne.

La mesure automatique du tour utilise un point de départ et une ligne d'arrivée prédéfinis. Utiliser la carte pour définir vos propres points pour les lignes de départ et d'arrivée.

Le temps au tour suivant commence à être mesuré lorsque vous franchissez une ligne d'arrivée définie uniquement lorsque l'emplacement de stockage des données est défini sur Local.

Vous pouvez supprimer les temps au tour inutiles.

☒ **Chargement/suppression de l'historique du journal de données** P. 358



6. Rechercher le point à enregistrer sur la carte, puis sélectionner **Suivant**.

7. Définir les lignes de début et de fin pour la mesure automatique au tour.

- ▶ Si vous souhaitez définir la ligne d'arrivée sur un point différent de la ligne de départ, sélectionnez **Suivant**, puis définissez un point pour la ligne d'arrivée.
- ▶ Si vous passez dans le sens de la flèche sur la ligne de départ, le temps au tour est mesuré.

8. Sélectionner **Exécuté**.

9. Sélectionner **Enregistrer**.

- ▶ Si vous sélectionnez **Annuler**, le système revient à l'écran **Ma localisation** sans enregistrer.

■ Consultation de l'historique du journal de données

Vous pouvez consulter les journaux de données précédemment enregistrés en sélectionnant **Journal de données** au bas de l'écran du moniteur de performances. Sur l'écran Historique du journal de données, un graphique indiquant la transition pour un temps au tour s'affiche. Vous pouvez également rechercher les données du journal par lieu et par date, et les trier par date et par meilleur temps au tour.

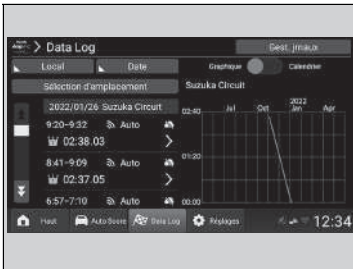

Sélectionner **Journal de données** au bas de l'écran du moniteur de performances.

Vous pouvez effectuer une recherche par position.

1. Sélectionner **Sélectionner une position**.
2. Sélectionner la position à afficher.

Vous pouvez effectuer une recherche par date.

1. Sélectionner **Calendrier** en haut de l'écran.
2. Sélectionner une date.

Vous pouvez trier l'historique.

1. Sélectionner une **Date**.
2. Sélectionner une catégorie pour trier les données.
 - Si aucune position n'a été sélectionnée, vous ne pouvez pas trier par meilleur temps au tour.

Sauf modèles destinés à la Turquie

Modification de l'emplacement de stockage des données.

1. Sélectionner **Local**.
2. Sélectionner un emplacement de stockage de données sous **Local/Mon serveur/Autre serveur**.

suite page suivante

☒ Consultation de l'historique du journal de données

Se reporter aux commentaires du menu Personnaliser pour de plus amples détails sur la façon dont les scores sont générés.

☒ **Icône** P. 363

Le réglage de la mesure au tour (**Auto/Manuel**), le nom de la position et le meilleur temps au tour sont affichés.

Si la date change pendant la conduite, les données correspondantes s'affichent sous la date la plus ancienne.

■ Consultation de l'historique du journal de données détaillé

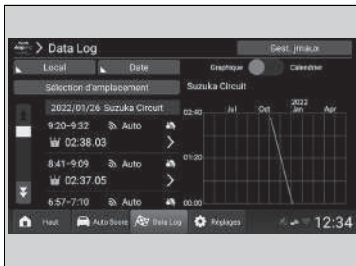

Lorsque vous sélectionnez l'élément d'historique à afficher, les informations sur les tours précédents s'affichent dans une liste.

Dans la liste des tours, un temps est associé à chaque tour, de même que le réglage **Auto/Manuel** et la carte thermique des meilleurs temps. En outre, vous pouvez laisser des commentaires et saisir des informations météorologiques pour le jour sélectionné dans votre historique. Les commentaires sur les informations utilisateur peuvent être affichés dans l'historique d'un autre utilisateur.

Vous pouvez basculer entre le tri de la liste par temps au tour ou par numéro de tour.

Effectuer un tri dans la liste.

1. Sélectionner **Temps au tour**.
2. Sélectionner une catégorie pour trier les données.

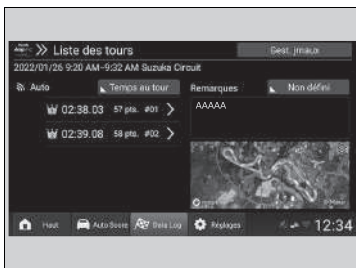

▣ Consultation de l'historique du journal de données détaillé

Se reporter aux commentaires du menu Personnaliser pour de plus amples détails sur la façon dont les scores sont générés.

📌 **Icône P. 363**

La carte thermique s'affiche dans différentes couleurs correspondant au degré d'accélération et à la pression de freinage.

Aux points où l'accélérateur et le frein sont enfoncés en même temps, seules les informations de freinage sont affichées.

En sélectionnant l'icône sur la carte, vous pouvez basculer entre la vue carte et la vue aérienne.

Une note d'état ne doit pas dépasser 45 caractères.

■ Consultation des données détaillées du tour dans l'historique du journal de données

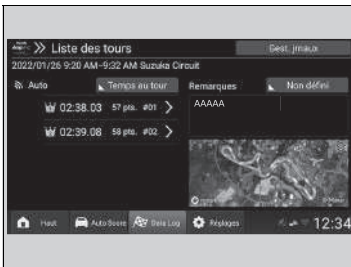

En sélectionnant un tour individuel, vous pouvez afficher des données de conduite détaillées pour ce tour. En sélectionnant l'icône de lecture, vous pouvez également afficher une progression des données dans le temps.

Vous pouvez agrandir un cercle d'adhérence des pneus en le sélectionnant.



Vous pouvez agrandir le graphique en le sélectionnant. Une fois qu'il a été agrandi, vous pouvez ajuster l'échelle des axes horizontal et vertical. Vous pouvez également modifier les éléments à afficher.

Modification des éléments de l'affichage graphique.

1. Sélectionner **Sélect. éléments**.

2. Sélectionner les élément à afficher.

- ▶ Vous pouvez sélectionner jusqu'à six catégories.

En outre, en sélectionnant **Score**, vous pouvez afficher le score des données du tour et le rang correspondant.

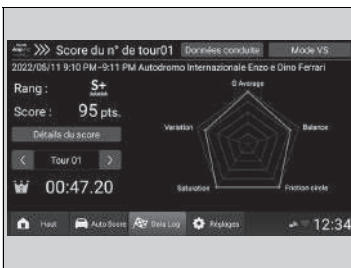

☒ Consultation des données détaillées du tour dans l'historique du journal de données

Se reporter aux commentaires du menu Personnaliser pour de plus amples détails sur la façon dont les scores sont générés.

☒ **Icône P. 363**

La carte thermique s'affiche dans différentes couleurs correspondant au degré d'accélération et à la pression de freinage.

Aux points où l'accélérateur et le frein sont enfoncés en même temps, seules les informations de freinage sont affichées.

En sélectionnant l'icône sur la carte, vous pouvez basculer entre la vue carte et la vue aérienne.

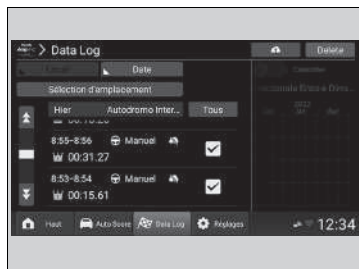
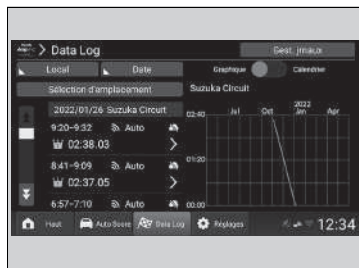

■ Chargement/suppression de l'historique du journal de données



Sauf modèles destinés à la Turquie

■ Chargement de l'historique du journal de données sur le serveur

1. Sélectionner **Gest. jrnaux**.
2. Sélectionner les données que vous souhaitez charger sur le serveur.

3. Sélectionner .
 - En sélectionnant , le tour sélectionné sera chargé dans le Cloud. Une fois le chargement terminé, vous pouvez choisir de supprimer les données sélectionnées de l'emplacement local.



■ Suppression de l'historique du journal de données



1. Sélectionner **Gest. jrnaux**.
2. Sélectionner les données à supprimer.
3. Sélectionner **Supprimer**.
 - Si vous sélectionnez **Supprimer**, les données sélectionnées sont supprimées du serveur*1 ou de l'espace de stockage du véhicule, selon l'emplacement choisi.

*1 : sauf modèles destinés à la Turquie

» Chargement/suppression de l'historique du journal de données

Sauf modèles destinés à la Turquie

Si **Mon serveur** est sélectionné comme emplacement de stockage des données,  est remplacé par  et , vous permettant de régler les paramètres de confidentialité des données sélectionnées.

Si vous sélectionnez , les données sélectionnées seront rendues publiques auprès des autres utilisateurs. Si vous sélectionnez , les données sélectionnées ne seront pas rendues publiques auprès des autres utilisateurs.

» Chargement de l'historique du journal de données sur le serveur

En chargeant des données sur le serveur, vous pouvez les partager avec d'autres personnes. (limité aux mesures automatiques du tour et aux positions prédéfinies).

Si vous passez à un autre écran (en appuyant sur le bouton d'accueil, etc.) au milieu du chargement, celui-ci sera annulé. Ensuite, lorsque vous revenez à l'application embarquée, une notification contextuelle s'affiche pour vous informer que l'opération a été annulée.

Toutes les données de conduite sont chargées sur le serveur non seulement lors de la mesure des données du tour, mais également lorsque le mode Journal de données est activé.

Suppression des données du tour de l'historique du journal de données

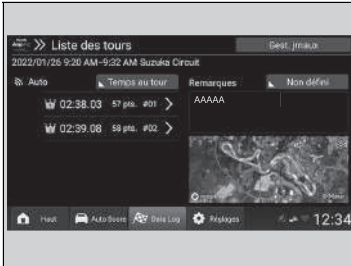

1. Sélectionner **Gest. jrnaux**.
2. Sélectionner le tour à supprimer.
3. Sélectionner **Supprimer**.
 - ▶ En sélectionnant **Supprimer**, le tour sélectionné peut être supprimé du journal. De plus, vous pouvez choisir d'enregistrer en tant que nouvelles données du journal ou d'écraser les données avec le tour supprimé.

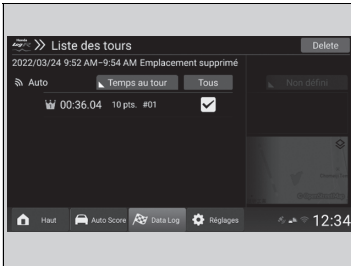

Suppression des données du tour de l'historique du journal de données

La carte thermique s'affiche dans différentes couleurs correspondant au degré d'accélération et à la pression de freinage.

Aux points où l'accélérateur et le frein sont enfoncés en même temps, seules les informations de freinage sont affichées.

Sauf modèles destinés à la Turquie

Si les données sont enregistrées dans **Mon serveur** ou **Autre serveur**, la **Gest. jrnaux** ne s'affiche pas.

Mode VS

Cette fonction vous permet de comparer votre historique de conduite avec des données au tour distinctes ou les données de conduite d'un autre utilisateur.

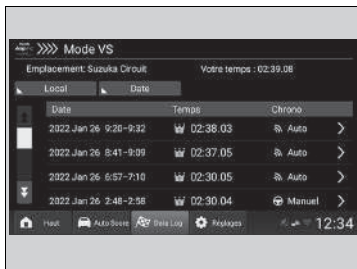

1. Accéder aux données détaillées du tour dans l'écran Historique du journal de données.
2. Sélectionner **Mode VS** en haut de l'écran.
3. Sélectionner l'élément d'historique à comparer.

Sauf modèles destinés à la Turquie

- ▶ En sélectionnant **Local**, vous pouvez sélectionner l'emplacement d'enregistrement des données à partir de **Local/Mon serveur/Autre serveur**.

Tous les modèles

- ▶ En sélectionnant **Date**, vous pouvez réorganiser les données.

Mode VS

Sauf modèles destinés à la Turquie

Seules les données enregistrées avec un emplacement prédéfini à l'aide des mesures automatiques du tour peuvent être utilisées pour la comparaison avec les données d'autres utilisateurs.

Sauf modèles destinés à la Turquie

Si **Autre serveur** est sélectionné comme destination de stockage des données :

- Les éléments affichés sont à présent **Date/Temps au tour/ID utilisateur/Favori**.
- Vous pouvez effectuer une recherche par utilisateur enregistré dans vos favoris.
- Vous pouvez effectuer une recherche par ID utilisateur. Les ID utilisateur n'apparaîtront dans une recherche qu'en cas de correspondance parfaite.

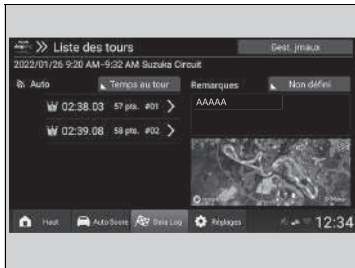

4. Sélectionner les données à comparer.

■ Ecran de comparaison du mode VS

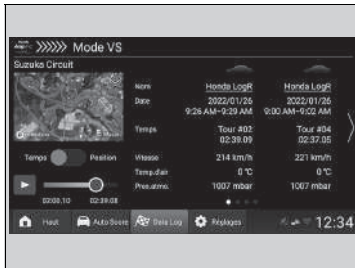

En faisant glisser votre doigt ou en touchant l'écran, vous pouvez choisir différentes situations à comparer.

En sélectionnant l'icône de lecture, vous pouvez également afficher une progression des données dans le temps.

Vous pouvez choisir de comparer le temps écoulé ou le kilométrage.

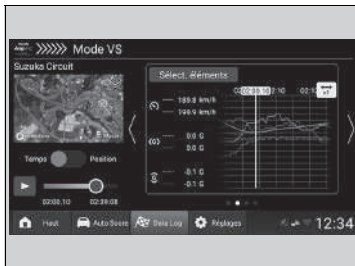

Lorsque vous utilisez l'affichage graphique, vous pouvez modifier les éléments à afficher.

Modification des éléments de l'affichage graphique.

1. Sélectionner **Sélect. éléments**.
2. Sélectionner les élément à afficher.

▶ Vous pouvez sélectionner jusqu'à quatre catégories.

» Ecran de comparaison du mode VS

Se reporter aux commentaires du menu Personnaliser pour de plus amples détails sur la façon dont les scores sont générés.

📌 **Icône P. 363**

En sélectionnant l'icône sur la carte, vous pouvez basculer entre la vue carte et la vue aérienne.

Vous pouvez afficher le profil d'un utilisateur en sélectionnant son pseudo. (Non applicable dans les zones où le serveur est inaccessible.)

Personnaliser

En sélectionnant **Réglages** en bas du moniteur de performances, vous pouvez modifier les réglages de diverses fonctions.

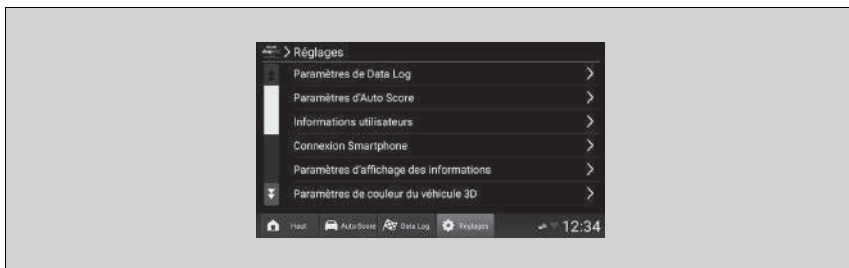

■ Icône

Élément de réglage		Présentation	Options
Paramètres de Data Log	Réglages du chronomètre	Vous pouvez définir la manière dont les mesures de tour des journaux de données sont effectuées.	Auto*1/Manuel
	Position d'utilisation	Vous pouvez sélectionner des positions enregistrées. Reportez-vous à la page ci-dessous pour plus de détails. 📄 Définir la position P. 352	—
	Ma localisation	Enregistrer un nouvel emplacement Vous pouvez saisir et enregistrer un nom de position. Vous pouvez enregistrer en utilisant les lignes de départ et d'arrivée des tour sur la carte. Reportez-vous à la page ci-dessous pour plus de détails. 📄 Réglages de Ma localisation P. 353 Position enregistrée	—
Paramètres d'Auto Score		Vous pouvez activer ou désactiver l'Auto Score.	ON*1/OFF
Informations utilisateurs		Affiche votre ID utilisateur, votre pseudo et votre commentaire.	—
Connexion Smartphone		Affiche l'ID utilisateur et le code PIN à utiliser avec l'application pour smartphone.	—

*1 : réglage par défaut

Elément de réglage		Présentation	Options	
Paramètres d'affichage des informations	Réglages d'indication de l'écran central	Il est possible de sélectionner six éléments à afficher sur le moniteur de performances et le tableau de bord. Ces éléments peuvent être réorganisés en sélectionnant ▲ ou ▼, ou en utilisant la fonction glisser-déposer.	Temp. d'eau*1/Temp. d'huile*1/ Pression d'huile*1/Temp.Temp. d'air*1/Temp. d'admission d'air*1/ Pression de suralimentation*1/Angle de braquage/Accél.péd. d'accél./ Pression de freinage/Pos. pédale d'embrayage/Vitesse de lacet/Press. atmos.	
	Réglages de l'élément d'indication du compteur		Temp. d'eau*1/Temp. d'huile*1/ Pression d'huile*1/Temp.Temp. d'air*1/Temp. d'admission d'air*1/ Pression de suralimentation*1/Angle de braquage/Accél.péd. d'accél./ Pression de freinage/Pos. pédale d'embrayage/Vitesse de lacet/Press. atmos.	
	Réglages des limites	Temp. eau	Vous pouvez définir les valeurs limites des informations sur le véhicule affichées sur le moniteur de performances et le tableau de bord.	OFF*1 80 à 120 (incréments de 1 °C) Si les unités sont définies sur Fahrenheit 170 à 250 (incréments de 1 °F)
		Temp. huile		OFF*1 90 à 130 (incréments de 1 °C) Si les unités sont définies sur Fahrenheit 190 à 270 (incréments de 1 °F).
Paramètres d'échelle max. du compteur G		Il est possible de modifier la sensibilité de fonctionnement du compteur G et de l'écran du véhicule 3D.	0,5 G*1/1,5 G	

*1 : réglage par défaut

Élément de réglage		Présentation	Options
Paramètres de couleur du véhicule 3D		Il est possible de régler et d'afficher les informations de couleur du véhicule. Vous pouvez sélectionner la couleur du véhicule et les modifications s'afficheront sur l'affichage du véhicule 3D.	Couleur du véhicule
Gest. jrnax	Importer	Vous pouvez importer des fichiers générés par la fonction d'exportation des applications embarquées. Lorsque plusieurs fichiers se trouvent dans le dossier d'images, un horodatage est inclus dans les nouveaux noms de fichiers.	—
	Exporter	Vous pouvez exporter les données stockées dans l'application embarquée (journaux de conduite et informations sur les paramètres) vers une clé USB.	—
	Supprimer le journal	Vous pouvez supprimer les données stockées dans l'application embarquée (journaux de conduite et informations sur les réglages).	—
	Réglages de suppression automatique des journaux	Journal de données	Vous pouvez choisir de supprimer automatiquement les journaux en mode Journal de données et en mode Auto Score.
	Auto Score		ON/OFF *1

*1 : réglage par défaut

Elément de réglage		Présentation	Options
Commentaire	Cercle d'adhérence	Vous pouvez voir comment les scores sont générés pour les cercles d'adhérence des pneus.	—
	Journal de données	Vous pouvez consulter la vue d'ensemble du mode Journal de données et voir comment les scores sont générés pour Moyenne G/Équilibre/Cercle d'adhérence/Saturation/Variation .	—
	Auto Score	Vous pouvez consulter la vue d'ensemble du mode Auto Score et voir comment les scores sont générés pour l'accélération, la décélération, le virage, la ligne droite et la synthèse .	—
Tutoriel		Vous pouvez afficher à nouveau les explications de votre première utilisation de Honda LogR.	—
Consentement de l'utilisateur		Affiche le consentement de l'utilisateur pour l'application embarquée.	—
Informations de licence		Affiche la licence OSS utilisée par l'application embarquée.	—
Licence Mapbox		Affiche la licence Mapbox utilisée par l'application embarquée.	—

Appel d'urgence automatique

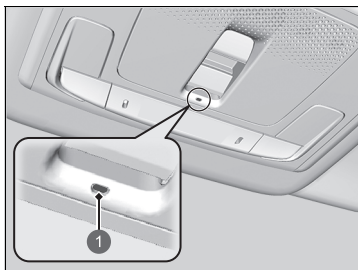

Si le véhicule est impliqué dans une collision, le véhicule tente de se mettre en contact avec l'opérateur d'un centre de réception des appels d'urgence (PSAP). Une fois la connexion établie, diverses informations sur le véhicule vont être envoyées à un opérateur PSAP avec lequel le conducteur sera en mesure de parler. Ces informations comprennent :

1 Témoin eCall

- Numéro d'identification du véhicule (VIN)
- Type de véhicule (véhicule de tourisme ou véhicule utilitaire)
- Type d'énergie stockée pour la propulsion du véhicule (essence/diesel/GNC/GPL/électricité/hydrogène)
- Les trois derniers emplacements du véhicule
- Direction
- Mode de déclenchement (automatique ou manuel)
- Horodatage

Lorsqu'un appel d'urgence est initié, les haut-parleurs du véhicule sont désactivés afin d'entendre l'opérateur.

Lorsque le mode d'alimentation est ACTIVE, le témoin d'eCall s'allume en vert pendant 1 seconde, puis en rouge pendant 1 seconde.

Appel d'urgence (eCall)

Le véhicule est équipé du système de service eCall associé au 112.

Le service eCall associé au 112 est un service public d'intérêt général, accessible gratuitement.

Le système eCall associé au 112 intégré au véhicule est activé lorsque le mode d'alimentation est ACTIVE. Dans le cas d'une collision, le système permet de déterminer le degré de l'impact en se basant sur les informations recueillies par les capteurs embarqués et, selon la gravité de la collision, va lancer l'appel d'urgence.

Le système eCall associé au 112 intégré au véhicule peut également être déclenché manuellement, si nécessaire.

Appel d'urgence manuel P. 369

Tout traitement de données personnelles par le biais du système eCall associé au 112 intégré au véhicule doit se conformer aux règles de protection des données personnelles prévues par les directives 95/46/CE (remplacée par 2016/679/CE) et 2002/58/CE et, en particulier, doit être basé sur le besoin de protéger les intérêts vitaux des individus conformément à l'article 7(d) de la directive 95/46/CE (remplacée par 2016/679/CE).

Le traitement de ces données est strictement limité à l'objectif auquel le numéro d'urgence unique européen 112 est désigné.

Si le système eCall fonctionne correctement, le témoin s'allume en vert.

- Vert : le système eCall est prêt.
- Clignote en vert : le système eCall est connecté et effectue un eCall à un opérateur PSAP.
- Répétant un motif de clignotements courts du témoin rouge : le système eCall n'a pas réussi à entrer en contact avec un opérateur. Le témoin eCall continue ce motif pendant 5 secondes*1/30 secondes*2, puis s'allume en vert.

Si le système eCall associé au 112 est désactivé suite à une défaillance critique du système, l'avertissement suivant sera donné aux passagers du véhicule :

- Rouge ou éteint : un problème avec le système eCall est survenu. Si le témoin reste allumé en rouge ou éteint même après avoir redémarré le véhicule, faire vérifier le système par un concessionnaire.
- Clignote en rouge : le niveau de la batterie de secours est trop faible. Lorsque l'alimentation est sur le mode ACTIVE, la batterie se recharge. Une fois que la batterie a été rechargée à un certain niveau, le témoin eCall s'allume en vert.

📞 Appel d'urgence (eCall)

Les destinataires des données traitées par le système eCall associé au 112 intégré au véhicule sont des centres de réception des appels d'urgence pertinents désignés par les autorités publiques respectives du pays dans lequel ils se trouvent, qui sont les premiers à les recevoir et auxquels le numéro d'urgence unique européen 112 est désigné.

Le véhicule peut ne PAS être en mesure de se mettre en contact avec un opérateur PSAP si :

- Les niveaux de la batterie 12 V et de la batterie de secours sont trop bas.
- Le véhicule se trouve dans une zone sans couverture cellulaire adéquate.
- Le système eCall ou ses équipements périphériques, tels que le microphone ou les haut-parleurs, rencontrent un problème.

La batterie de secours est conçue pour fonctionner pendant au moins 3 ans, après quoi elle devra être remplacée.

La batterie de secours n'est pas disponible à l'achat direct. Pour le remplacement, se rendre chez un concessionnaire.

*1 : sauf modèles destinés à la Turquie

*2 : modèles destinés à la Turquie

Appel d'urgence manuel

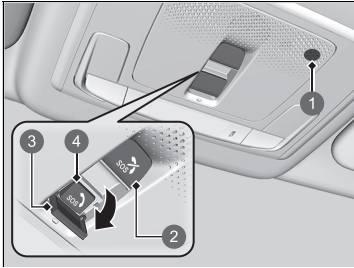

- ① Microphone
- ② Touche annuler **SOS**
- ③ Touche **SOS**
- ④ Couvercle

Le bouton **SOS** est protégé par un cache. Ouvrir le cache pour y accéder.

Lorsqu'un appel d'urgence est initié, les haut-parleurs du véhicule sont désactivés afin d'entendre l'opérateur.

En cas de besoin d'effectuer un appel d'urgence, il est possible d'établir la connexion manuellement. Appuyer sur la touche **SOS** et la maintenir enfoncée pendant plus de 0,5 seconde.

Pour annuler un appel, appuyer sur la touche d'annulation de **SOS** pendant plus de 0,5 seconde, dans les 5 secondes qui suivent l'activation de la touche **SOS**.

☒ Appel d'urgence manuel

Ne PAS appuyer sur le bouton pendant que la conduite. En cas de besoin de contacter un opérateur, garer le véhicule dans un endroit sûr avant de passer un appel.

Si le système eCall ne parvient pas à se mettre tout de suite en contact avec un opérateur PSAP, il essaiera de nouveau jusqu'à ce qu'une connexion soit établie. Cependant, si 2 minutes se sont écoulées depuis la première tentative, le système ne tentera plus d'établir une connexion.

La touche annuler **SOS** n'annule pas un appel une fois que le système est connecté à un opérateur.

► Appel d'urgence (eCall)

Confidentialité des données

Le système eCall associé au 112 intégré au véhicule est conçu pour garantir que :

- Les données contenues dans la mémoire du système ne sont pas disponibles hors du système avant qu'un eCall ne soit réalisé.
- Elles ne peuvent pas être tracées ou soumises à un suivi constant au cours de son état de fonctionnement normal.
- Les données dans la mémoire interne du système sont automatiquement et continuellement supprimées.

Pour que le système fonctionne normalement, les données d'emplacement du véhicule sont constamment écrasées dans la mémoire interne du système de sorte que les trois derniers emplacements du véhicule sont toujours à jour.

Le journal des données d'activité dans le système eCall associé au 112 intégré au véhicule n'est pas conservé plus longtemps que nécessaire pour l'objectif de gérer l'appel d'urgence eCall et, dans tous les cas, jamais plus de 13 heures après qu'un appel d'urgence eCall ait été initié.

☒ Appel d'urgence (eCall)

Droits du propriétaire

Le sujet des données (le propriétaire du véhicule) dispose d'un droit d'accès aux données et, le cas échéant, peut demander la rectification, l'effacement ou le verrouillage des données le concernant dont le traitement n'est pas conforme aux dispositions de la Directive 95/46/CE (remplacée par 2016/679/CE).

Tous tiers auxquels les données ont été divulguées doivent être avertis de cette rectification, cet effacement ou ce verrouillage effectués conformément à cette directive, sauf si cela s'avère impossible ou implique un effort disproportionné.

Le sujet des données a le droit de porter plainte auprès de l'autorité de protection des données compétente s'il ou elle considère que son ou ses droits ont été violés suite au traitement de ses données personnelles.

Informations de service relatives au eCall Honda :
Si vous avez des questions au sujet du eCall, contactez le bureau du pays dans lequel vous résidez. Consulter le carnet d'entretien ou votre site Web Honda local pour obtenir la liste des bureaux.

Votre véhicule est équipé d'une fonction qui calcule automatiquement quand faire le plein. Cette fonction vous avertit lorsque le ravitaillement est recommandé et vous permet de rechercher des stations-service situées à proximité de votre véhicule.



1 Icône de notification

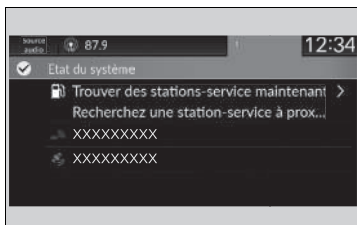

3. Sélectionner **Trouver des stations-service maintenant.**

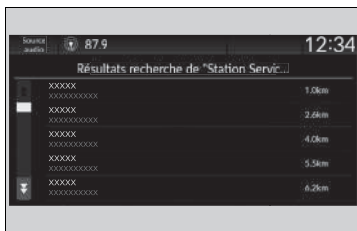

4. Choisir une station-service sur l'écran de recherche du système de navigation.
 - Pour obtenir des instructions sur l'utilisation du système de navigation, se reporter au manuel du système de navigation.

» Plein recommandé*

Vous pouvez activer et désactiver la fonction **Plein recommandé.**

► **Fonctions personnalisées** P. 297

Lorsque cette fonction est désactivée, la notification de plein recommandé ne s'affiche pas.

Cette fonction ne peut être utilisée que lorsque le niveau de carburant est inférieur à 30 % dans le réservoir.

Si **Trouver des stations-service maintenant** est sélectionné ou si vous versez plus de 5 litres d'essence dans le réservoir de carburant, la notification de ravitaillement disparaît. Si vous préférez ne pas être averti, sélectionner **OFF** dans les paramètres de **Plein recommandé.**

Lors de la conduite sur une route accidentée ou sur une pente en montée ou en descente pendant une période prolongée, la notification peut disparaître ou ne pas s'afficher du tout.

Conduite



Ce chapitre traite de la conduite et du plein de carburant.

Avant de prendre la route	374
Traction d'une remorque	378
Pendant la conduite	
Démarrage du moteur.....	379
Précautions au cours de la conduite	382
Passage des rapports.....	384
Arrêt automatique au ralenti	388
Commutateur de mode de conduite	395
Limiteur de vitesse réglable	402
Limiteur de vitesse intelligent	408
Système d'assistance à la stabilité du véhicule (VSA)	415
Système d'assistance aux manœuvres.....	418

Différentiel à glissement limité (LSD)	419
Système d'alerte de crevaison	420
Système de surveillance de l'angle mort*.....	424
Réglage de la répartition des phares	429
Honda Sensing	430
Système de freinage automatique d'urgence (CMBS)	434
Système de maintien dans la voie.....	448
Régulateur de vitesse adaptatif (ACC)	457
Système d'assistance au maintien dans la voie de circulation (LKAS)	475
Système de reconnaissance des panneaux de signalisation.....	487

Caméra grand angle avant	495
Freinage	497
Système de freinage	497
Système antiblocage des roues (ABS).....	504
Système d'assistance au freinage	505
Stationnement du véhicule	507
Caméra arrière multi vues	517
Plein de carburant	519
Economie de carburant et émissions de CO₂	522
Véhicule à moteur turbo	523

* Non disponible sur tous les modèles

Préparation à la conduite

Contrôler les éléments suivants avant la conduite du véhicule.

■ Contrôles extérieurs

- S'assurer que rien n'entrave les vitres, les rétroviseurs, les éclairages extérieurs ou toute autre partie du véhicule.
 - ▶ Enlever le givre, la neige ou la glace.
 - ▶ Retirer la neige présente sur le toit du véhicule, car elle risque de glisser et de gêner la visibilité au cours de la conduite. Lorsque la neige est trop gelée, la retirer dès qu'elle a ramolli.
 - ▶ Lors du retrait du gel autour des roues, veiller à ne pas endommager ces dernières ou des composants annexes.
- Vérifier que le capot moteur est bien fermé.
 - ▶ Si le capot venait à s'ouvrir au cours de la conduite, la visibilité avant serait complètement obstruée.
- Vérifier que les pneumatiques sont en bon état.
 - ▶ Contrôler les pressions de gonflage et rechercher la présence d'éventuels dommages ou indices d'usure excessive.
 - ✎ **Contrôle et entretien des pneumatiques** P. 570
- S'assurer qu'aucune personne ou aucun objet ne se trouve derrière ou autour du véhicule.
 - ▶ Il y a des angles morts à l'intérieur du véhicule.
- Rechercher la présence éventuelle de boue, de feuilles et de débris routiers dans les conduits du pare-chocs avant, qui pourraient s'accumuler et dégrader les performances de refroidissement.

✎ Contrôles extérieurs

REMARQUE

Lorsque les portes sont coincées à cause du gel, verser de l'eau chaude sur le pourtour des portes de manière à faire fondre le gel. Ne pas tenter de les ouvrir de force, car cela risque d'endommager la garniture en caoutchouc sur le pourtour des portes. Une fois les portes dégelées, les sécher avec un chiffon pour éviter qu'elles ne gèlent de nouveau.

Ne pas verser d'eau chaude dans le barillet de serrure. Il serait impossible d'y introduire la clé en cas de gel de l'eau dans le trou de serrure.

La chaleur occasionnée par le moteur et l'échappement peut enflammer les matériaux inflammables laissés sous le capot et provoquer un incendie. Si le véhicule est resté en stationnement pendant une période prolongée, rechercher et retirer tous les débris pouvant s'être accumulés, par exemple de l'herbe ou des feuilles séchées qui sont tombées ou ont été introduites par un petit animal pour y construire un nid. Rechercher également sous le capot des matériaux inflammables éventuellement oubliés après avoir effectué l'entretien du véhicule.

■ Contrôles intérieurs

- Ranger ou fixer correctement tous les objets dans l'habitacle du véhicule.
 - ▶ Le transport d'une quantité de bagages excessive, ou de bagages mal rangés risque d'affecter la tenue de route, la stabilité, les distances de freinage, et les pneumatiques du véhicule, et d'en compromettre la sécurité.
 - **Limite de chargement** P. 377
- Les objets empilés ne doivent pas dépasser la hauteur des sièges.
 - ▶ Ils risquent de compromettre la visibilité et d'être projetés en avant en cas de freinage brusque.
- Ne rien placer sur les planchers avant. Les tapis de sol doivent être bien fixés.
 - ▶ La présence d'objets ou d'un tapis de sol mal fixé risque d'empêcher le mouvement de la pédale de frein ou d'accélérateur au cours de la conduite.
- Si des animaux se trouvent à bord, ne pas les laisser se déplacer librement.
 - ▶ Ils risquent de gêner la conduite et provoquer un accident.
- Fermer correctement toutes les portes et le hayon.
- Régler convenablement sa position d'assise.
 - **Sièges** P. 205
- Régler les rétroviseurs et le volant correctement.
 - ▶ Effectuer ce réglage une fois assis dans la position de conduite adéquate.
 - **Rétroviseurs** P. 202
 - **Réglage du volant** P. 201

☒ Contrôles intérieurs

Le réglage du faisceau des phares s'effectue en usine et ne nécessite pas d'ajustement supplémentaire. Toutefois, en cas de transport fréquent de charges lourdes dans le compartiment à bagages, faire régler le faisceau des phares par un concessionnaire ou un technicien qualifié.

Le véhicule est équipé d'un système de réglage automatique des phares qui règle automatiquement l'angle vertical des feux de croisement.

- S'assurer que les objets placés sur le plancher derrière les sièges avant ne peuvent pas rouler sous les sièges.
 - ▶ Ils risquent d'entraver l'actionnement des pédales ou le réglage des sièges.
- Chaque occupant doit boucler sa ceinture de sécurité.
 - 🚗 **Bouclage d'une ceinture de sécurité** P. 45
- Vérifier que les témoins du tableau de bord s'allument au démarrage du véhicule, puis s'éteignent après un bref délai.
 - ▶ Toujours faire contrôler le véhicule par un concessionnaire en cas d'indication d'une anomalie.
 - 🚗 **Témoins** P. 98

Limite de chargement

Lors du chargement de bagages, le poids total du véhicule avec tous les passagers et bagages ne doit pas être supérieur au poids maximal admissible.

➤ **Spécifications** P. 648

La charge sur les essieux avant et arrière ne doit pas être supérieure au poids maximal admissible par essieu.

➤ **Spécifications** P. 648

ⓘ Limite de chargement

⚠ ATTENTION

Un chargement excessif ou inapproprié peut affecter la tenue de route et la stabilité du véhicule, et provoquer un accident pouvant entraîner des blessures graves, voire mortelles.

Respecter toutes les limites de charge et les autres directives relatives au chargement indiquées dans ce manuel.

Traction d'une remorque

Ce véhicule n'est pas conçu pour tracter une remorque. Ne pas essayer de tracter une remorque, sous peine d'annuler la garantie.

Démarrage du moteur

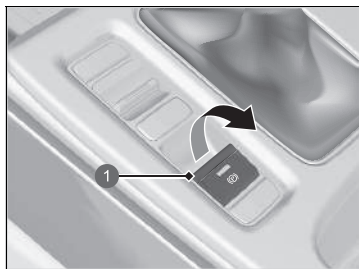

1 Commutateur du frein de stationnement électrique

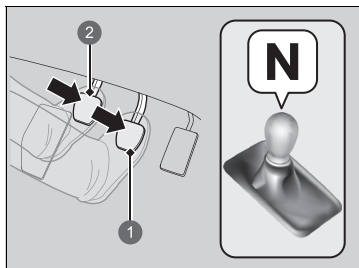

1 Pédale de frein
2 Pédale d'embrayage

1. S'assurer que le frein de stationnement est bien serré.

- ▶ Le témoin de frein de stationnement et de système de freinage (rouge) s'allume pendant 30 secondes lorsque le commutateur du frein de stationnement électrique est tiré vers le haut.

2. Vérifier que le levier de vitesses est en position **N**. Appuyer ensuite sur la pédale de frein avec le pied droit et sur la pédale d'embrayage avec le pied gauche.

- ▶ La pédale d'embrayage doit être complètement enfoncée pour pouvoir démarrer le moteur.

⊠ Démarrage du moteur

Maintenir la pédale de frein bien enfoncée lors du démarrage du moteur.

Le moteur démarre plus difficilement par temps froid et lorsque la densité de l'air est faible, à des altitudes supérieures à 2 400 mètres.

En cas de démarrage du véhicule par temps froid, mettre hors tension tous les accessoires électriques tels que les phares, le système de commande de la climatisation et le désembueur arrière pour éviter de décharger la batterie.

Si le système d'échappement produit un bruit anormal ou s'il y a une odeur de gaz d'échappement dans l'habitacle, faire contrôler le véhicule par un concessionnaire. Il est possible que le moteur ou le système d'échappement présente une anomalie.

Approcher la télécommande d'accès sans clé de la touche **ENGINE START/STOP** si la pile de la télécommande d'accès sans clé est faible.

➤ **Si la pile de la télécommande d'accès sans clé est faible** P. 623

Le moteur risque de ne pas démarrer si la télécommande d'accès sans clé est exposée à de fortes ondes radio.

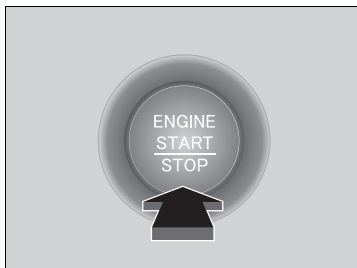

3. Appuyer sur la touche **ENGINE START/STOP** sans enfoncer la pédale d'accélérateur.

» Démarrage du moteur

Ne pas maintenir la touche **ENGINE START/STOP** enfoncée pour faire démarrer le moteur.

Si le moteur ne démarre pas instantanément, patienter au moins 30 secondes avant d'effectuer une nouvelle tentative.

Le système d'immobilisation protège le véhicule contre le vol. En cas d'utilisation d'un dispositif incorrectement codé, le circuit de carburant du moteur est neutralisé.

» **Système d'immobilisation** P. 176

■ Démarrage

■ Système d'aide au démarrage en côte

L'aide au démarrage en côte maintient le frein serré pendant un court instant afin d'empêcher le véhicule de reculer dans la pente lorsque le pied du conducteur passe du frein à l'accélérateur.

Enfoncer la pédale d'embrayage et engager l'une des vitesses de marche avant si le véhicule est en montée, ou **R** si le véhicule est en descente, puis relâcher la pédale de frein.

■ Arrêt du moteur

Couper le contact lorsque le véhicule est complètement immobilisé.

- Si la transmission est sur **N**, appuyer sur le bouton **ENGINE START/STOP**.
- Si la transmission est sur une position autre que **N**, enfoncer la pédale d'embrayage puis appuyer sur le bouton **ENGINE START/STOP**.

⌘ Démarrage

Fonction de redémarrage du moteur

Si le moteur cale, enfoncer complètement la pédale d'embrayage dans les trois secondes. Le moteur peut redémarrer automatiquement dans certaines conditions. Sinon, suivre la procédure standard.

➤ **Démarrage du moteur** P. 379

⌘ Système d'aide au démarrage en côte

Sur des pentes très raides ou glissantes, le système d'aide au démarrage en côte peut ne pas fonctionner. Il est en outre désactivé sur de faibles déclivités.

Le système d'aide au démarrage en côte ne remplace pas le frein de stationnement.

L'aide au démarrage en côte fonctionne même lorsque le système VSA est désactivé.

Précautions au cours de la conduite

■ En cas de brouillard

La visibilité devient faible en cas de brouillard. Allumer les feux de croisement pendant la conduite, même en pleine journée. Ralentir et se guider grâce au marquage au sol central, au rail de sécurité et aux feux arrière du véhicule précédent.

■ En cas de vent fort

Si le véhicule est soumis à un vent latéral violent pendant la conduite, maintenir fermement le volant.

Réduire lentement la vitesse du véhicule et se maintenir au milieu de la route. Faire attention aux rafales de vent, notamment quand le véhicule sort d'un tunnel, roule sur un pont ou les berges d'une rivière, lors de la conduite à travers une zone ouverte comme une carrière, et au croisement d'un grand camion.

⚠ Précautions au cours de la conduite

PRECAUTION : ne pas conduire le véhicule sur une route fortement inondée. La conduite en eau profonde risque d'endommager le moteur et les circuits électriques, et entraîner une panne du véhicule.

REMARQUE

Si le volant est braqué à très faible vitesse de façon répétée ou s'il est maintenu en butée gauche ou droite, le système de direction assistée électrique (EPS) chauffe. Le système passe à un mode de protection et limite ses performances. Le volant devient progressivement plus difficile à manipuler. Le système EPS fonctionne à nouveau une fois le système refroidi.

Une utilisation répétée dans ces conditions peut entraîner une détérioration du système.

Lorsque le mode d'alimentation est sur ACCESSOIRES pendant la conduite, le moteur se désactive et toutes les fonctions d'assistance de direction et de force de freinage sont désactivées, ce qui rend la maîtrise du véhicule difficile.

Ne pas sélectionner **N** lors de la conduite, sous peine de réduire l'efficacité du frein moteur (et de l'accélération).

■ En cas de pluie

La route est glissante lorsqu'il pleut. Éviter les freinages énergiques, les accélérations brusques et les changements de direction soudains et être plus vigilant pendant la conduite. Le phénomène d'aquaplanage est plus fréquent sur une route sillonnée d'ornières et de flaques. Ne pas conduire dans des zones d'eau profonde ou sur des chaussées inondées. Ceci risque d'endommager le moteur ou la transmission, ou d'entraîner une panne des composants électriques.

■ Autres précautions

En cas d'impact important au niveau du soubassement du véhicule, s'arrêter dans un endroit sûr. Rechercher d'éventuels dommages ou fuites de liquide sous le véhicule.

⊗ Précautions au cours de la conduite

Au cours des 1 000 premiers kilomètres, éviter toute accélération soudaine ou tout fonctionnement à puissance maximale afin d'éviter d'endommager le moteur ou le groupe motopropulseur.

Éviter les coups de frein brusques pendant les 300 premiers kilomètres après l'achat de votre nouveau véhicule ou le remplacement des plaquettes ou des disques de frein, afin de permettre un rodage correct.

REMARQUE

Les éléments suivants peuvent endommager le sous-spoiler, les sous-capots, le pare-chocs avant, le diffuseur arrière et le seuil :

- Stationner le véhicule près d'un bloc de stationnement
- Stationner le véhicule parallèlement au bas-côté
- Conduire dans le bas d'une colline
- Monter ou descendre d'une surface différente (ex. : bas-côté)
- Conduire sur un chemin sillonné d'ornières ou une route accidentée
- Conduire sur une route avec des nids de poule.
- Conduire sur ralentisseur.

⊗ En cas de pluie

Faire preuve de prudence lorsqu'un phénomène d'aquaplanage se produit. Lors de la conduite sur une route couverte d'eau à une vitesse excessive, une couche d'eau s'accumule entre les pneus et la chaussée. Si cela se produit, le véhicule ne peut pas réagir à certaines commandes, telles que la direction et le freinage.

Réduire lentement la vitesse lors du passage à un rapport inférieur. Si la chaussée est glissante, un freinage moteur brusque peut entraîner le dérapage des pneus.

Passage des rapports

■ Utilisation du levier de vitesses

Enfoncer complètement la pédale d'embrayage pour déplacer le levier de vitesses et changer de rapport, puis relâcher progressivement la pédale.

Enfoncer la pédale d'embrayage et attendre quelques secondes avant de sélectionner la position **R**, ou sélectionner l'un des rapports de marche avant momentanément. Cela permet d'immobiliser les pignons pour qu'ils ne « grincent » pas.

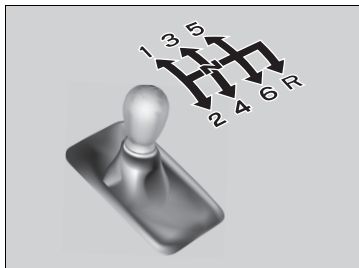

En dehors des changements de rapport, ne pas laisser le pied sur la pédale d'embrayage. Cela risque d'accélérer l'usure de l'embrayage.

» Utilisation du levier de vitesses

REMARQUE

Ne pas passer à la position **R** tant que le véhicule n'est pas totalement immobilisé.

Le passage à la position **R** avant l'arrêt complet du véhicule peut endommager la boîte de vitesses.

REMARQUE

Avant de rétrograder, s'assurer que le moteur ne va pas passer dans la zone rouge du compte-tours. Si cela se produit, le moteur risque d'être fortement endommagé.

Le levier de vitesses comporte un élément métallique. Si le véhicule reste stationné à l'extérieur pendant une longue période par temps chaud, faire attention lors de l'actionnement du levier de vitesses. A température élevée, le levier peut être extrêmement chaud. A l'inverse, si la température extérieure est basse, le levier de vitesses peut être très froid.

En cas de dépassement de la vitesse maximale admissible pour le rapport engagé, le régime moteur passe dans la zone rouge du compte-tours. Dans un tel cas, une légère secousse est perceptible.

■ Ajustement automatique du régime entre deux rapports

Règle le régime moteur pour qu'il corresponde à la vitesse optimale du rapport qui est sur le point d'être enclenché.

🔧 **Commutateur de mode de conduite** P. 395

■ Limites

L'ajustement automatique du régime entre deux rapports ne s'active pas dans les conditions suivantes :

- Lors du passage à un rapport inférieur alors que le système a déterminé que le moteur entrera en surrégime.
- En cas de passage du 1er rapport depuis un rapport supérieur.
- Lorsque le régime moteur est faible et qu'un rapport inférieur est enclenché en ordre séquentiel.
- Lorsque le système a déterminé que le moteur sera au régime de ralenti après le passage à un rapport supérieur.
- Lorsque la pédale de frein n'est pas complètement enfoncée.

L'ajustement automatique du régime entre deux rapports peut être désactivé si la pédale d'embrayage reste enfoncée pendant une période prolongée.

⌘ Ajustement automatique du régime entre deux rapports

L'ajustement automatique du régime entre deux rapports peut être désactivé à l'aide de l'écran Audio/Informations.

🔧 **Fonctions personnalisées** P. 297

Si la pédale d'accélérateur est enfoncée lors d'un changement de vitesse, le système peut donner la priorité aux signaux de la pédale d'accélérateur en fonction de la pression exercée sur celle-ci.

Si le message indiqué ci-dessous s'affiche, il peut y avoir un problème avec le système. L'ajustement automatique du régime entre deux rapports peut ne pas fonctionner, mais des changements de vitesse réguliers peuvent être appliqués. Faire contrôler le système par un concessionnaire.

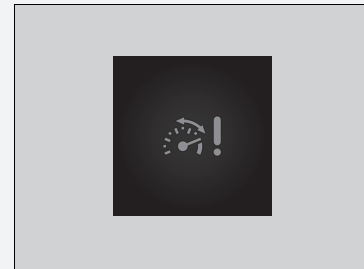

■ Indicateur de montée/descente des rapports

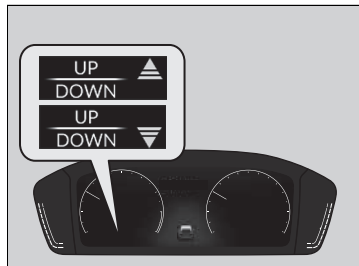

S'allume pour informer le conducteur qu'un changement de vitesse est recommandé afin de minimiser la consommation de carburant ou d'empêcher le moteur de caler.

L'indicateur de montée de rapport s'allume lorsque le passage à un rapport supérieur est recommandé.

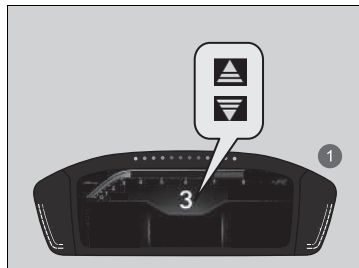

1 Lors de l'utilisation de la jauge **+R**

⚠ Indicateur de montée/descente des rapports

⚠ ATTENTION

L'indicateur de changement de vitesse aide le conducteur à réaliser de meilleures économies de carburant.

Ne jamais consulter les indicateurs de rapport lorsque la route et les conditions de circulation ne s'y prêtent pas ou que ceci risque d'en détourner l'attention.

Cet indicateur n'indique pas la nécessité d'une rétrogradation pour augmenter le frein moteur. C'est au conducteur de rétrograder pour augmenter le frein moteur en descente.

Toujours rétrograder à la vitesse du véhicule appropriée.

Le témoin de rétrogradation ne s'allume pas lors du passage de **2** à **1**.

L'état de la route et les conditions de circulation peuvent amener le conducteur à changer de rapport à des moments autres que ceux indiqués.

■ Verrouillage de marche arrière

La boîte de vitesses manuelle comporte un mécanisme de verrouillage qui empêche le passage accidentel d'un rapport de marche avant à la position **R** lorsque le véhicule roule au-delà d'une certaine vitesse.

S'il est impossible de passer à la position **R** lorsque le véhicule est immobile, procéder comme suit :

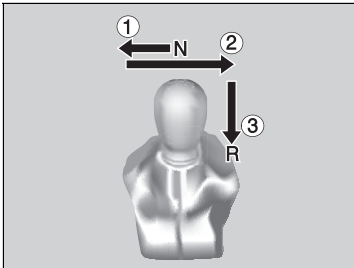

1. Enfoncer la pédale d'embrayage, pousser le levier de vitesses complètement vers la gauche et sélectionner la position **R**.
2. Si le passage à la position **R** est toujours impossible, serrer le frein de stationnement et définir le mode d'alimentation sur ACCESSOIRES ou CONTACT COUPE.
3. Appuyer sur la pédale d'embrayage et passer à la position **R**.
4. Maintenir la pédale d'embrayage enfoncée et démarrer le moteur.

☒ Verrouillage de marche arrière

Faire contrôler le véhicule par un concessionnaire lorsque cette procédure doit être effectuée à plusieurs reprises.

Arrêt automatique au ralenti

Afin d'optimiser la consommation de carburant, le moteur est coupé automatiquement lorsque le véhicule s'arrête, en fonction des conditions environnementales et de fonctionnement du véhicule. Le témoin (vert) s'allume.

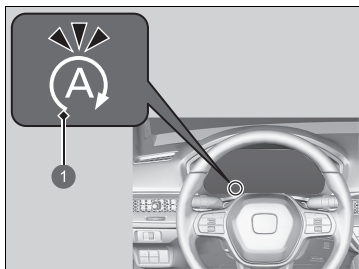

- 1 Témoin d'arrêt automatique au ralenti (vert)

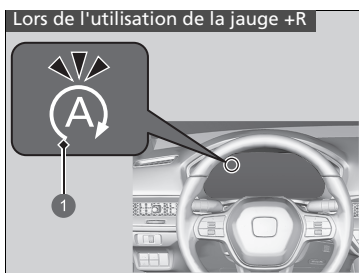

- 1 Témoin d'arrêt automatique au ralenti (vert)

Les conditions environnementales et les états du véhicule influant sur le fonctionnement du système d'arrêt automatique au ralenti sont nombreux.

➤ **L'arrêt automatique au ralenti est activé dans les cas suivants** P. 391, 392

Le moteur redémarre dès que le véhicule est prêt à avancer de nouveau, lorsque la pédale d'embrayage est relâchée, et le témoin (vert) s'éteint.

➤ **Le moteur redémarre automatiquement dans les cas suivants** P. 393

Si la porte conducteur est ouverte lorsque le témoin (vert) s'allume, un bip sonore retentit pour signaler que la fonction d'arrêt automatique au ralenti est activée.

Un message associé à l'arrêt automatique au ralenti s'affiche sur l'interface d'information du conducteur.

➤ Arrêt automatique au ralenti

La batterie de 12 V de ce véhicule est spécialement conçue pour un modèle équipé de l'arrêt automatique au ralenti. L'utilisation d'une batterie de 12 V autre que celle de type spécifié peut raccourcir la durée de vie de la batterie 12 V et empêcher l'activation de l'arrêt automatique au ralenti. En cas de remplacement de la batterie 12 V, s'assurer d'opter pour le type de batterie spécifié. Consulter un concessionnaire pour plus de détails.

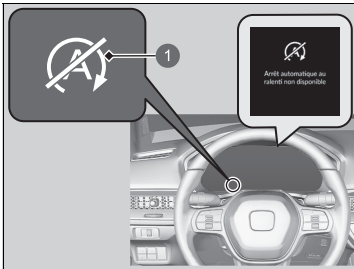

1 Témoin d'arrêt automatique au ralenti suspendu

Le témoin d'arrêt automatique au ralenti suspendu s'allume et un message s'affiche sur l'interface d'information du conducteur lorsque le système d'arrêt automatique au ralenti ne peut pas être activé.

➤ **Témoins** P. 98

➤ **Système d'arrêt automatique au ralenti ACTIVE/DESACTIVE** P. 390

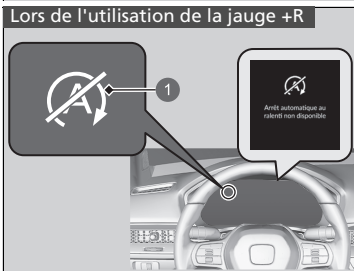

1 Témoin d'arrêt automatique au ralenti suspendu

■ Système d'arrêt automatique au ralenti ACTIVE/DEACTIVE

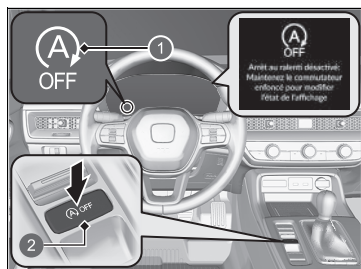

- 1 Témoin **OFF** de l'arrêt automatique au ralenti
- 2 Bouton d'arrêt automatique au ralenti **OFF**

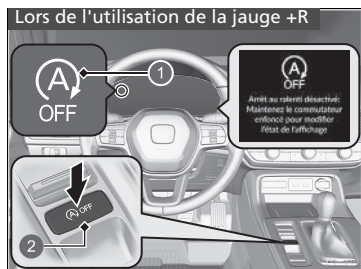

- 1 Témoin **OFF** de l'arrêt automatique au ralenti
- 2 Bouton d'arrêt automatique au ralenti **OFF**

Pour désactiver le système d'arrêt automatique au ralenti, appuyer sur cette touche. Le système d'arrêt automatique au ralenti est désactivé.

- Le système d'arrêt automatique au ralenti s'arrête, le témoin s'allume et un message s'affiche sur l'interface d'information du conducteur.

Le système d'arrêt automatique au ralenti est activé à chaque mise en route du moteur, même s'il était désactivé lors de la dernière utilisation du véhicule.

▣ Système d'arrêt automatique au ralenti ACTIVE/DEACTIVE

Si le système d'arrêt automatique au ralenti est désactivé alors qu'il est activé, le moteur redémarre.

- ▣ **L'arrêt automatique au ralenti est activé dans les cas suivants** P. 391

Si vous maintenez le bouton d'arrêt automatique au ralenti **OFF** enfoncé, vous pouvez choisir d'afficher ou non les messages d'état.

■ L'arrêt automatique au ralenti est activé dans les cas suivants

Le véhicule avance après avoir appliqué les freins, la pédale d'embrayage est complètement enfoncée, le levier de vitesses est en position **N** et la pédale d'embrayage est relâchée.

▶ Pour redémarrer le moteur automatiquement, appuyer sur la pédale d'embrayage.

■ L'arrêt automatique au ralenti ne s'active pas dans les cas suivants :

- Le bouton d'arrêt automatique au ralenti **OFF** est actionné.
- La ceinture de sécurité du conducteur n'est pas attachée.
- Le moteur n'est pas suffisamment chaud ou la température du liquide de refroidissement est élevée.
- Le véhicule s'arrête de nouveau avant d'avoir atteint 3 km/h après le démarrage du moteur.
- Le moteur est démarré avec le capot ouvert.
 - ▶ Arrêter le moteur. Fermer le capot avant de redémarrer le moteur pour activer l'arrêt automatique au ralenti.
- La charge de la batterie est faible.
- La température interne de la batterie est inférieure ou égale à 5 °C.
- Le levier de vitesses se trouve sur une position autre que **N**.
- Le système de chauffage*/système de commande de la climatisation* est activé et la température extérieure est inférieure à -20 °C ou supérieure à 40 °C.
- Le système de chauffage*/système de commande de la climatisation* est activé et la température est réglée sur **Hi** ou **Lo**.
-  est allumé (témoin allumé).
- Le mode de conduite est sur le mode **+R**.

⌘ L'arrêt automatique au ralenti est activé dans les cas suivants

Ne pas ouvrir le capot lorsque la fonction d'arrêt automatique au ralenti est activée. Si le capot est ouvert, le moteur ne redémarre pas automatiquement.

Dans ce cas, redémarrer le moteur avec la touche **ENGINE START/STOP**.

➤ **Démarrage du moteur** P. 379

En appuyant sur la touche **ENGINE START/STOP**, le moteur ne redémarre plus automatiquement. Suivre la méthode standard pour démarrer le moteur.

➤ **Démarrage du moteur** P. 379

■ **L'arrêt automatique au ralenti peut ne pas s'activer dans les cas suivants :**

- Le volant est en cours d'utilisation.
- L'altitude est élevée.
- La vitesse du ventilateur est élevée.
- Le système de chauffage*/système de commande de la climatisation* est activé et la différence entre la température définie et la température intérieure réelle est importante.
- Le système de chauffage*/système de commande de la climatisation* est activé et l'humidité dans l'habitacle est élevée.

■ Le moteur redémarre automatiquement dans les cas suivants

La pédale d'embrayage est enfoncée.

■ Le moteur redémarre automatiquement même lorsque la pédale d'embrayage n'est pas enfoncée, lorsque la transmission est en position **N**, dans les cas suivants :

- Le bouton d'arrêt automatique au ralenti **OFF** est actionné.
- Le volant est en cours d'utilisation.
- La pression sur la pédale de frein est réduite et le véhicule commence à se déplacer alors qu'il est à l'arrêt sur une pente.
- Une pression est appliquée régulièrement sur la pédale de frein et légèrement relâchée en cas d'arrêt.
- La charge de la batterie diminue.
- Le mode **+R** est sélectionné à l'aide du bouton **+R**.

☒ Le moteur redémarre automatiquement dans les cas suivants

Si un dispositif électronique est utilisé alors que l'arrêt automatique au ralenti est activé, le dispositif peut être coupé de façon temporaire lors du redémarrage du moteur.

Le moteur ne redémarre pas automatiquement lorsqu'il y a un problème dans le système. Suivre la méthode normale pour démarrer le moteur.

☒ Démarrage du moteur P. 379

Le moteur ne redémarre pas automatiquement lorsque :

- La ceinture de sécurité du conducteur est détachée. Attacher la ceinture de sécurité du conducteur pour maintenir l'arrêt automatique au ralenti activé.
- La transmission est placée dans une position autre que **N**. Mettre la transmission en position **N** pour redémarrer le moteur.

REMARQUE

Le système d'arrêt automatique au ralenti est également fourni avec la reprise après calage. Si la pédale d'embrayage est complètement enfoncée après le calage du moteur, le moteur redémarre automatiquement.

☒ Démarrage P. 381

Lorsque le système s'arrête, suivre la procédure normale de démarrage du moteur.

☒ Démarrage du moteur P. 379

■ Lorsque le témoin (vert) clignote en mode arrêt automatique au ralenti

Enfoncer complètement la pédale d'embrayage.

- ▶ Le moteur redémarre automatiquement.

☒ Lorsque le témoin (vert) clignote en mode arrêt automatique au ralenti

Le témoin commence à clignoter rapidement dans les conditions suivantes :

- La touche  est enfoncée.
- Le système de chauffage */système de commande de la climatisation* est en cours de fonctionnement et l'habitacle devient humide.
- Le système de chauffage*/système de commande de la climatisation* est en cours de fonctionnement et la différence entre la température définie et la température réelle de l'habitacle devient importante.

Commutateur de mode de conduite

Appuyer sur le contacteur **DRIVE MODE** (Mode de conduite) ou le bouton **+R** pour sélectionner le mode approprié. Le mode sélectionné s'affiche sur l'interface d'information du conducteur.

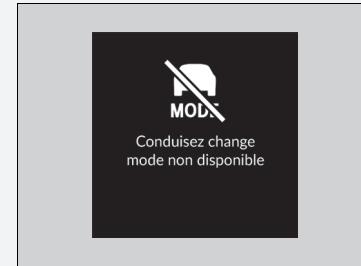

☒ Commutateur de mode de conduite

Il est possible que le mode ne puisse pas être modifié dans certaines conditions de conduite.
En cas de défaillance du système du véhicule, le message suivant s'affiche également sur l'interface d'information du conducteur et aucun autre mode ne peut être sélectionné.

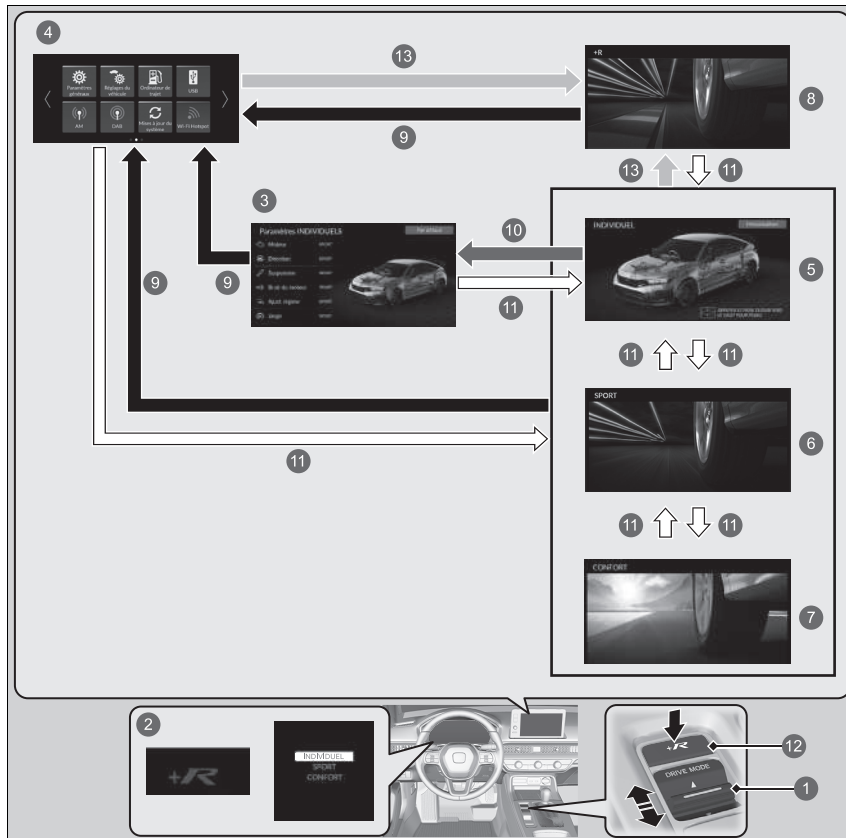

■ Sélection du mode de conduite



- 1 Commutateur **DRIVE MODE**
- 2 Le changement de mode au moyen du commutateur **DRIVE MODE** ou du bouton **+R** modifie l'écran de la jauge.
- 3 Ecran **Paramètres INDIVIDUELS**
- 4 Ecran Audio/Informations
- 5 Mode **INDIVIDUEL**
- 6 Mode **SPORT**
- 7 Mode **Confort**
- 8 Mode **+R**
- 9 Appuyer sur la touche  ou 
L'affichage revient à l'écran Audio/Informations quelques secondes après que le bouton **+R** ou le commutateur **DRIVE MODE** a été enfoncé vers le haut ou vers le bas.
- 10 Maintenir longuement le commutateur **DRIVE MODE** vers le haut ou sélectionner **Personnaliser**
 - **Personnalisation des réglages du mode INDIVIDUEL** P. 401
- 11 Pousser le commutateur **DRIVE MODE** vers le haut ou vers le bas
- 12 Touche **+R**
- 13 Appuyer sur le bouton **+R**.

■ Mode INDIVIDUEL

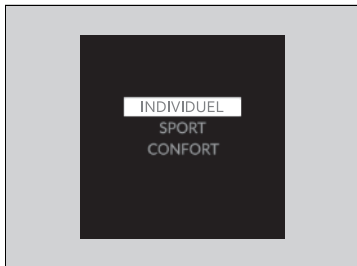

Pour personnaliser chaque catégorie en fonction des préférences du conducteur.

► **Personnalisation des réglages du mode INDIVIDUEL** P. 401

■ Mode SPORT

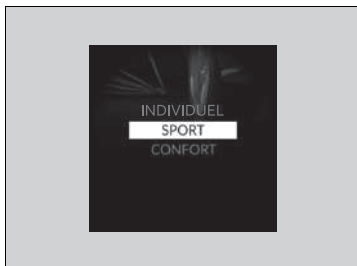

Améliore la réactivité aux sollicitations du conducteur.

■ Mode Confort

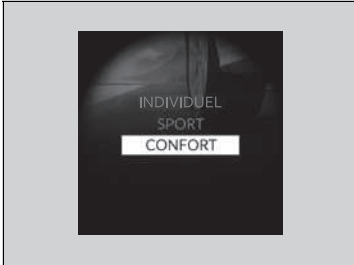

Améliore le confort du conducteur.

■ Mode +R

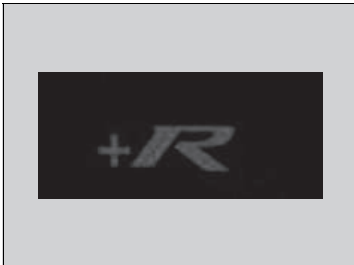

Optimise la réactivité aux sollicitations du conducteur.
Plusieurs fonctions VSA peuvent être entièrement désactivées.

➤ **En mode de conduite +R** P. 417

☒ Mode +R

En mode **+R**, le système d'arrêt automatique au ralenti reste désactivé, qu'il soit positionné sur **OFF** ou non.

➤ **Arrêt automatique au ralenti** P. 388

■ Prochain mode de démarrage

Le prochain mode de démarrage est enregistré conformément au tableau suivant.

Dernier mode de conduite	Prochain mode de conduite
INDIVIDUEL	INDIVIDUEL
SPORT	SPORT
CONFORT	CONFORT
+R	Si le mode +R a été utilisé juste avant que le mode d'alimentation soit coupé, le mode sélectionné avant le mode +R le sera à nouveau la prochaine fois que vous activerez le mode d'alimentation.

Personnalisation des réglages du mode INDIVIDUEL



1. Sélectionner le mode **INDIVIDUEL**.
2. Pousser le commutateur **DRIVE MODE** vers le haut et le maintenir enfoncé ou sélectionner **Personnaliser** pour ouvrir les **Paramètres INDIVIDUELS**.
 - ▶ Il est possible de sélectionner les fonctions personnalisées sur l'écran Audio/Informations.
 - **Sélection du mode de conduite**
P. 396
 - **Fonctions personnalisées** P. 297
3. Sélectionner la catégorie de paramètres.
4. Sélectionner le réglage souhaité.

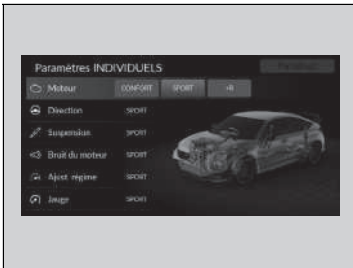



Limiteur de vitesse réglable

Ce dispositif permet de régler une vitesse maximale qui ne peut être dépassée, même en enfonçant la pédale d'accélérateur.

La limite de vitesse du véhicule est réglable entre 30 km/h et 320 km/h environ.

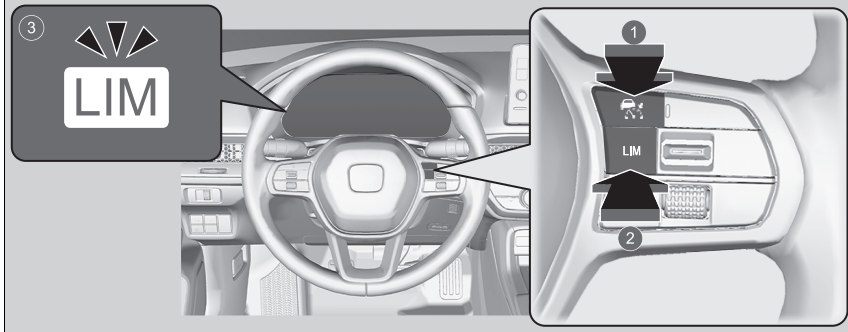
Comment l'utiliser



- 1 Appuyer sur la touche  au volant.
- 2 Si un autre témoin s'allume, appuyer sur la touche **LIM** pour passer au limiteur de vitesse réglable.
- 3 **Le témoin du limiteur de vitesse réglable (blanc) est allumé sur la jauge.**
Le limiteur de vitesse réglable est prêt à l'utilisation.

► Limiteur de vitesse réglable

⚠ ATTENTION

Le limiteur de vitesse réglable a des limites. Il est de la responsabilité du conducteur de régler la vitesse du véhicule afin de respecter la limite de vitesse réelle et de conduire le véhicule en toute sécurité.

⚠ ATTENTION

Ne pas appuyer sur la pédale d'accélérateur plus que nécessaire. Maintenir une position appropriée sur la pédale d'accélérateur en fonction de la vitesse du véhicule.

Le limiteur de vitesse réglable peut ne pas maintenir la limite de vitesse de consigne en descente, en particulier en cas de transport d'une charge lourde. Si ceci se produit, ralentir en appuyant sur la pédale de frein.

Lorsque le conducteur n'utilise pas le limiteur de vitesse réglable :
Désactiver le limiteur de vitesse réglable en appuyant sur la touche .

Il n'est pas possible d'utiliser simultanément le limiteur de vitesse réglable et les systèmes ci-dessous.
- Régulateur de vitesse adaptatif (ACC)
- Limiteur de vitesse intelligent

Lorsque le moteur ralentit, essayer de rétrograder.

Pour fixer la limite de vitesse

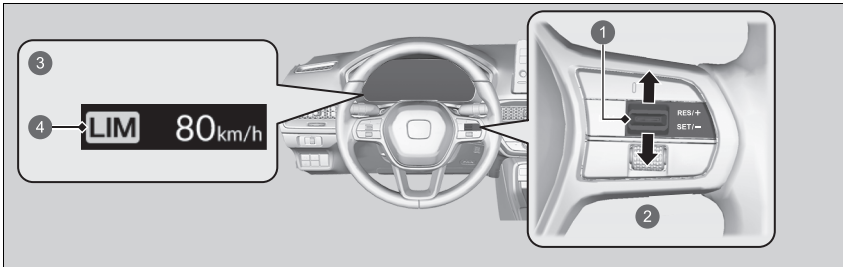

- ① Commutateur **RES/+SET/-**
- ② Vers le haut ou vers le bas
- ③ Ce témoin s'allume lorsque le limiteur de vitesse réglable est actionné.
- ④ Témoin du limiteur de vitesse réglable (vert)

- retirer le pied de la pédale et enfoncer le commutateur **RES/+SET/-** vers le haut ou vers le bas lorsque la vitesse souhaitée est atteinte. Aussitôt le commutateur **RES/+SET/-** relâché, la limite de vitesse est fixée et le limiteur de vitesse réglable est activé. La limite de vitesse s'affiche.
- Il est possible de sélectionner la limite de vitesse préalablement réglée en poussant le commutateur **RES/+SET/-** vers le haut.

►► Pour fixer la limite de vitesse

Si le réglage de la limite de vitesse s'effectue en conduisant à moins de 30 km/h, la limite de vitesse est réglée sur 30 km/h.

Le limiteur de vitesse réglable se règle sur la vitesse actuelle si celle-ci est supérieure à la limite de vitesse de consigne lorsque le commutateur **RES/+SET/-** est basculé vers le haut.

Il est possible de basculer l'affichage de la vitesse réglée entre km/h et mph sur l'écran Audio/Informations.

► **Fonctions personnalisées** P. 297

■ Pour régler la limite de vitesse

Augmenter ou diminuer la limite de vitesse à l'aide du commutateur **RES/+ / SET/-** situé sur le volant.

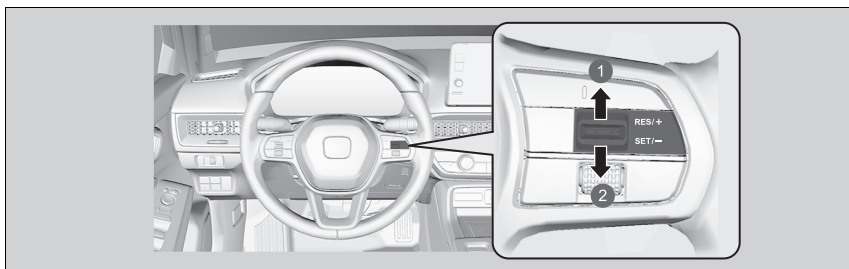

- 1 Pour augmenter la vitesse
- 2 Pour diminuer la vitesse

- A chaque pression sur le commutateur **RES/+ / SET/-**, la limite de vitesse augmente ou diminue par incréments de 1 km/h.
- Si le commutateur **RES/+ / SET/-** est maintenu enfoncé, la limite de vitesse augmente ou diminue par incréments de 10 km/h toutes les 0,5 seconde jusqu'à ce que la limite du système soit atteinte.
- Le véhicule accélère ou décélère jusqu'à ce que la limite de vitesse soit atteinte.

■ Dépassement momentané de la limite de vitesse

La limite de vitesse peut être dépassée, pour cela il faut enfoncer complètement la pédale d'accélérateur.

- ▶ La limite de vitesse affichée clignote.
- ▶ Le signal sonore retentit une fois que la limite de vitesse a été dépassée.

⌘ Dépassement momentané de la limite de vitesse

Le signal sonore retentit lorsque la vitesse du véhicule dépasse la limite de vitesse programmée et que la pédale d'accélérateur est complètement enfoncée.

Le limiteur de vitesse réglable se remet à fonctionner dès que la vitesse du véhicule est inférieure à la limite de vitesse réglée.

■ Pour annuler

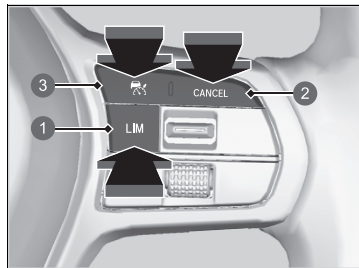

- ① Touche **LIM**
- ② Touche **CANCEL**
- ③ Touche

Pour annuler le limiteur de vitesse réglable, effectuer l'une des actions suivantes :

- Appuyer sur la touche **CANCEL**.
- Appuyer sur la touche .
- Appuyer sur la touche **LIM**.

►► Pour annuler

Le limiteur de vitesse réglable passe au régulateur de vitesse adaptatif (ACC) ou au limiteur de vitesse intelligent si la touche **LIM** est enfoncée.

Reprise de la vitesse réglée précédemment :

Appuyer sur la touche **CANCEL** pour afficher la vitesse réglée précédemment (en gris) et pousser le commutateur **RES/+SET/-** vers le haut pour reprendre la vitesse réglée précédemment.

Si la vitesse du véhicule est supérieure à la vitesse réglée précédemment (en gris), le limiteur de vitesse réglable est défini sur la vitesse actuelle en poussant le commutateur **RES/+SET/-** vers le haut.

Si le commutateur **RES/+SET/-** est poussé vers le haut alors qu'aucune vitesse réglée précédemment (en gris) n'est affichée, la vitesse est réglée sur la vitesse actuelle du véhicule.

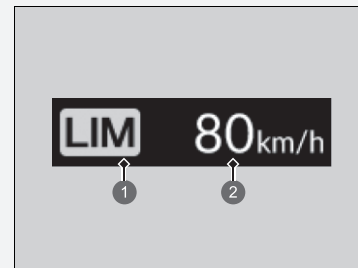

- ① Témoin du limiteur de vitesse réglable (blanc)
- ② Vitesse réglée précédemment (gris)

►► Pour annuler

Si le système présente une anomalie lors de l'utilisation du limiteur de vitesse réglable, le signal sonore retentit et le témoin **OFF** s'allume. Le limiteur de vitesse réglable est désactivé.

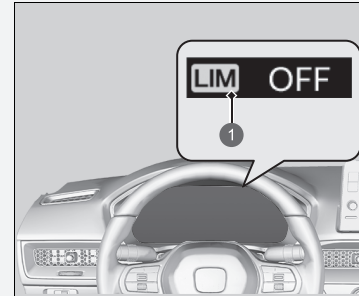



- 1 Témoin du limiteur de vitesse réglable (blanc)

Limiteur de vitesse intelligent

Règle automatiquement la limite de vitesse détectée par le système de reconnaissance des panneaux de signalisation (TSR). Et la limite de vitesse ne peut pas être dépassée, même si la pédale d'accélérateur est enfoncée. Si l'on appuie à fond sur l'accélérateur, il est possible de dépasser la limite de vitesse.

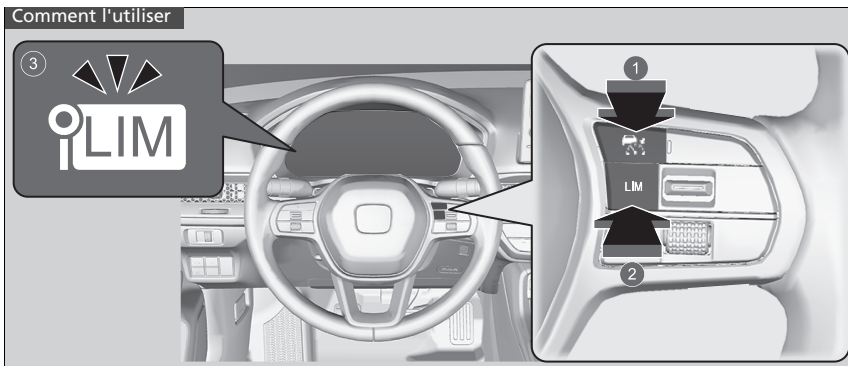
➔ **Système de reconnaissance des panneaux de signalisation** P. 487



- 1 Appuyer sur la touche  au volant.
- 2 Si un autre témoin s'allume, appuyer sur la touche **LIM** pour passer au limiteur de vitesse intelligent.
- 3 **Le témoin du limiteur de vitesse intelligent (blanc) est allumé sur la jauge.**
Le limiteur de vitesse intelligent est prêt à l'utilisation.

Limiteur de vitesse intelligent

⚠ ATTENTION

Le limiteur de vitesse intelligent a des limites. Le limiteur de vitesse intelligent peut se définir lui-même sur une vitesse supérieure ou inférieure à la vitesse limite réelle ou peut ne pas fonctionner, en particulier lorsque le système de reconnaissance des panneaux de signalisation ne fonctionne pas correctement ou qu'une route ne comporte aucun panneau de limite de vitesse. Il est toujours de votre responsabilité de régler la vitesse du véhicule afin de respecter la limite de vitesse réelle et de conduire le véhicule en toute sécurité.

En fonction de la pression appliquée sur la pédale d'accélérateur, le véhicule va accélérer jusqu'à ce qu'il atteigne la vitesse identifiée par le système de reconnaissance des panneaux de signalisation.

▣ Limiteur de vitesse intelligent

Ce système est conçu pour détecter les panneaux qui suivent les normes de la convention de Vienne. Il est possible que le système ne détecte pas tous les panneaux, mais aucun panneau se trouvant sur le bord de la route ne doit être ignoré. Le système ne fonctionne pas avec la signalisation de tous les pays, ni dans tous les cas.

▣ **Système de reconnaissance des panneaux de signalisation** P. 487

Si le limiteur de vitesse intelligent est réglé sur la mauvaise limite de vitesse, essayer l'une des solutions suivantes :

Pour annuler

- Appuyer sur la touche **CANCEL**.
- Appuyer sur la touche .
- Appuyer sur la touche **LIM**.

Pour dépasser la limite de vitesse temporairement

- Enfoncer complètement la pédale d'accélérateur.

Le limiteur de vitesse intelligent peut ne pas maintenir la limite de vitesse de consigne en descente, en particulier en cas de transport d'une charge lourde. Si ceci se produit, ralentir en appuyant sur la pédale de frein.

Lorsque le limiteur de vitesse intelligent n'est pas utilisé, éteindre le limiteur de vitesse intelligent en appuyant sur la touche .

Il n'est pas possible d'utiliser le limiteur de vitesse intelligent et le régulateur de vitesse adaptatif (ACC) ou le limiteur de vitesse réglable en même temps.

Lorsque le moteur ralentit, essayer de rétrograder.

■ Pour fixer la limite de vitesse

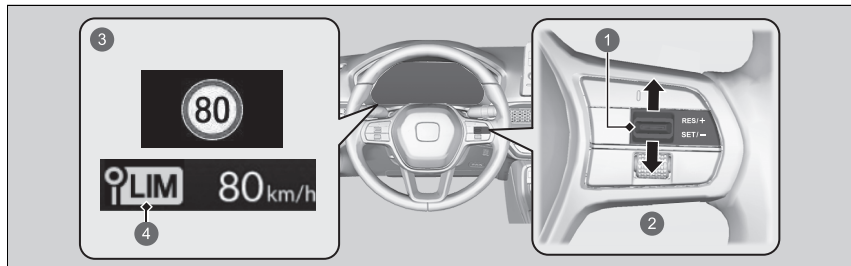

- 1 Commutateur **RES/+ / SET/-**
 - 2 Vers le haut ou vers le bas
 - 3 Témoin allumé lorsque le limiteur de vitesse intelligent est réglé sur la limite de vitesse détectée par le système de reconnaissance des panneaux de signalisation (TSR).
 - 4 Témoin du limiteur de vitesse intelligent (vert)
- Dès que le commutateur **RES/+ / SET/-** est relâché, le limiteur de vitesse intelligent est réglé sur la limite de vitesse détectée par le système de reconnaissance des panneaux de signalisation. La limite de vitesse s'affiche.

☒ Limiteur de vitesse intelligent

Ne pas utiliser le limiteur de vitesse intelligent dans les zones où les unités de mesure diffèrent de celles utilisées par le limiteur de vitesse intelligent.

Changer la mesure affichée du réglage de la vitesse du véhicule afin d'utiliser les mêmes unités que les zones de conduite.

☒ **Fonctions personnalisées** P. 297

☒ Pour fixer la limite de vitesse

Si le limiteur de vitesse intelligent est réglé alors que la limite de vitesse détectée par le système de reconnaissance des panneaux de signalisation est inférieure à 30 km/h, la fonction de limitation de vitesse peut basculer en mode pause.

Si la vitesse du véhicule est supérieure à la limite de vitesse détectée par le système de reconnaissance des panneaux de signalisation (TSR), le véhicule décélère lentement jusqu'à atteindre la limite de vitesse ou moins. Si nécessaire, ralentir en appuyant sur la pédale de frein.

■ **Lorsque le système de reconnaissance des panneaux de signalisation (TSR) détecte un nouveau panneau de signalisation de limite de vitesse**

Le limiteur de vitesse intelligent est réglé sur la nouvelle limite de vitesse détectée par le système de reconnaissance des panneaux de signalisation (TSR).

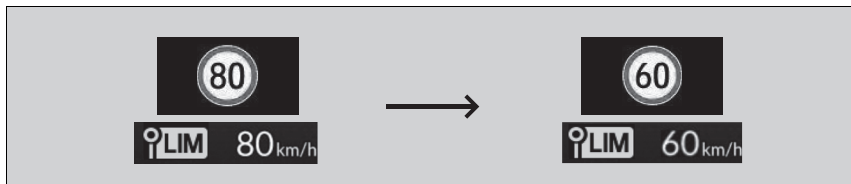

■ **La fonction de limitation de vitesse peut passer en mode pause s'il n'y a pas de panneau de signalisation de limite de vitesse sur l'écran du système de reconnaissance des panneaux de signalisation lorsque :**

- La fin d'une limite de vitesse ou autre est détectée.
- Le véhicule entre/sort d'une autoroute ou d'une voie rapide.
- Le véhicule prend un tournant avec le clignotant pour changer de direction à une intersection.

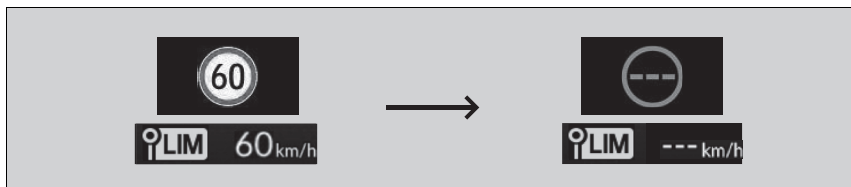

☒ **Pour fixer la limite de vitesse**

Le limiteur de vitesse intelligent peut également passer en mode pause lorsque le système de reconnaissance des panneaux de signalisation (TSR) détecte uniquement des panneaux de signalisation de limite de vitesse complémentaires.

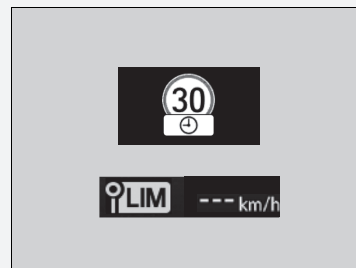

- Lorsque le système de reconnaissance des panneaux de signalisation (TSR) détecte le panneau de signalisation de limite de vitesse alors que le limiteur de vitesse intelligent est mis en pause

Les fonctions de limitation de vitesse et d'avertissement sont rétablies automatiquement.

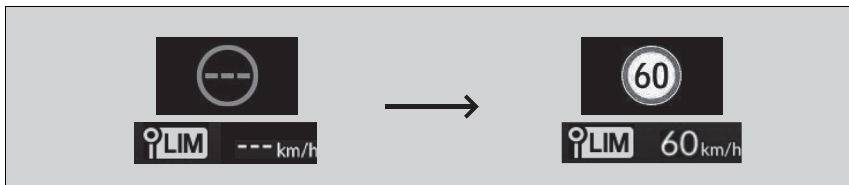

■ Pour régler la limite de vitesse

Augmenter ou diminuer la limite de vitesse à l'aide du commutateur **RES/+SET/-** situé sur le volant.

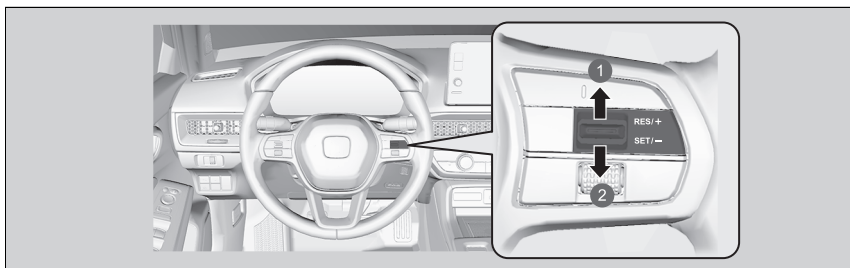

- ❶ Pour augmenter la vitesse
- ❷ Pour diminuer la vitesse

- A chaque pression sur le commutateur **RES/+SET/-**, la limite de vitesse augmente ou diminue par incréments de 1 km/h.
- Il est possible d'augmenter la limite de vitesse de +10 km/h sur la base de la limite de vitesse que le système de reconnaissance des panneaux de signalisation (TSR) détecte.
- Il est possible de diminuer la limite de vitesse de -10 km/h sur la base de la limite de vitesse que le système de reconnaissance des panneaux de signalisation (TSR) détecte.
- Il est possible d'accélérer jusqu'à atteindre la vitesse définie. Si la vitesse du véhicule est supérieure à la limite de vitesse détectée par le système de reconnaissance des panneaux de signalisation, le véhicule décélère lentement jusqu'à atteindre la limite de vitesse.

►► Pour régler la limite de vitesse

Un écart inférieur ou supérieur à la limite de vitesse est automatiquement remis à zéro lorsque le système de reconnaissance des panneaux de signalisation (TSR) détecte un nouveau panneau de signalisation de limite de vitesse.

Il n'est pas possible de diminuer la limite de vitesse à moins de 30 km/h.

■ Dépassement momentané de la limite de vitesse

La limite de vitesse peut être dépassée en enfonçant complètement la pédale d'accélérateur.

- La limite de vitesse affichée clignote.
Le signal sonore retentit une fois que la limite de vitesse a été dépassée.

■ Pour annuler

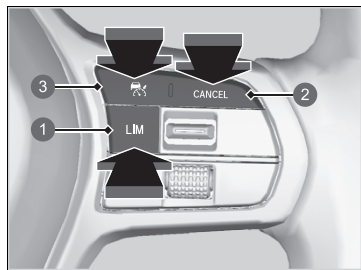

- ① Touche **LIM**
- ② Touche **CANCEL**
- ③ Touche

Pour annuler le limiteur de vitesse intelligent, effectuer l'une des actions suivantes :

- Appuyer sur la touche **CANCEL**.
- Appuyer sur la touche .
- Appuyer sur la touche **LIM**.

►► Dépassement momentané de la limite de vitesse

Le signal sonore retentit lorsque la vitesse du véhicule dépasse la limite de vitesse programmée et que la pédale d'accélération est complètement enfoncée.

Le limiteur de vitesse intelligent se remet à fonctionner dès que la vitesse du véhicule est inférieure à la limite de vitesse de consigne.

►► Pour annuler

Le limiteur de vitesse intelligent passe au régulateur de vitesse adaptatif (ACC) ou au limiteur de vitesse réglable si la touche **LIM** est enfoncée.

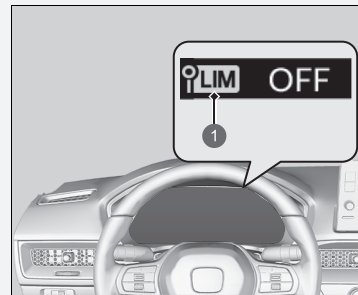

- ① Témoin du limiteur de vitesse intelligent (blanc)

En cas de problème avec le système ou le système de reconnaissance des panneaux de signalisation (TSR) lors de l'utilisation du limiteur de vitesse intelligent, un signal sonore retentit et le témoin **OFF** s'allume. Le limiteur de vitesse intelligent est désactivé.

► **Système de reconnaissance des panneaux de signalisation** P. 487

Système d'assistance à la stabilité du véhicule (VSA)

Le système VSA aide à stabiliser le véhicule dans les virages lorsque le véhicule tourne trop ou pas assez. Il permet également de préserver l'adhérence sur des surfaces glissantes. Pour ce faire, il règle la puissance du moteur et serre les freins de manière appropriée.

■ Fonctionnement du système VSA

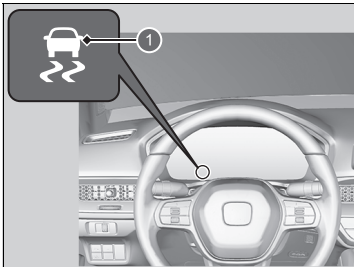

1 Témoin VSA

Lorsque le système VSA est activé, il est possible que le moteur ne réponde pas aux sollicitations de l'accélérateur. Un bruit en provenance du circuit de freinage hydraulique peut également être perceptible. Le témoin clignote.

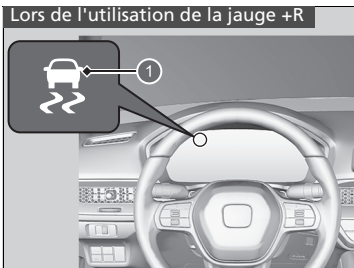

1 Témoin VSA

☒ Système d'assistance à la stabilité du véhicule (VSA)

Le système VSA peut ne pas fonctionner correctement si le type et la taille des pneumatiques ne sont pas identiques. S'assurer que la taille et le type des pneumatiques sont tous identiques et que la pression est conforme aux spécifications.

Lorsque l'indicateur de système VSA s'allume et reste allumé en cours de conduite, le système est probablement défectueux. Bien que cela n'affecte en rien la conduite normale du véhicule, il convient de faire immédiatement contrôler le véhicule par un concessionnaire.

Le système VSA ne peut pas améliorer la stabilité du véhicule dans toutes les situations de conduite et ne contrôle pas l'ensemble du système de freinage. Il convient de toujours conduire et négocier les virages à une vitesse adaptée aux conditions de conduite et de conserver une marge de sécurité suffisante.

La fonction principale du système VSA est généralement appelée assistance à la stabilité du véhicule (ESC). Le système comprend également une fonction antipatinage.

Les témoins du régulateur de vitesse adaptatif (ACC), d'assistance de sécurité, du système d'assistance à la stabilité du véhicule (VSA) et du système d'avertissement de perte de pression/de basse pression des pneus peuvent s'allumer en orange et être accompagnés d'un message sur la jauge lorsque le mode d'alimentation est activé suite au rebranchement de la batterie.

Conduire sur une courte distance à plus de 20 km/h. Chaque témoin devrait s'éteindre. Si ce n'est pas le cas, faire contrôler le véhicule par un concessionnaire.

■ Activation et désactivation du système VSA

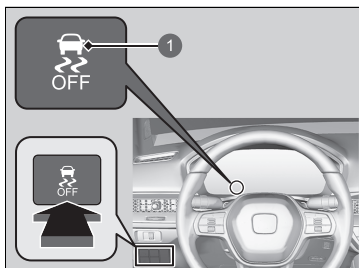

1 Témoin VSA **OFF**.

Ce bouton se trouve sur le panneau de commandes côté conducteur. Pour désactiver partiellement les fonctionnalités/fonctions du système VSA, appuyer longuement sur le bouton jusqu'à entendre un signal sonore.

Le véhicule aura des capacités de freinage et de prise de virage normales, mais le système de contrôle de traction perdra en efficacité.

Pour réactiver les fonctionnalités/fonctions du VSA, appuyer sur le bouton  (VSA **OFF**) jusqu'à ce qu'un signal sonore retentisse.

Le système VSA est activé à chaque mise en marche du moteur, même s'il était désactivé lors de la dernière utilisation du véhicule.

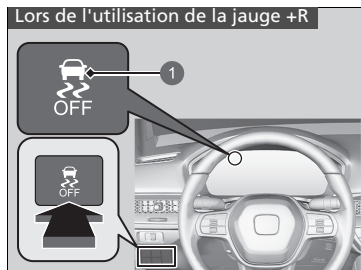

1 Témoin VSA **OFF**.

►► Système d'assistance à la stabilité du véhicule (VSA)

Dans certaines situations exceptionnelles, lorsque le véhicule s'est enfoncé dans la boue ou la neige peu profonde, il peut s'avérer plus facile de le dégager en désactivant temporairement le système VSA.

Lorsque la touche  est enfoncée, la fonction de commande de traction devient moins efficace. Cela permet aux roues de tourner plus librement à vitesse lente. Tenter uniquement de dégager le véhicule avec le système VSA désactivé lorsqu'il s'avère impossible de le dégager avec le système VSA activé.

Veiller à réactiver le système VSA aussitôt le véhicule dégagé. Nous déconseillons la conduite du véhicule lorsque le système VSA est désactivé.

Il est possible qu'un bruit de moteur émane du compartiment moteur au cours des contrôles du système, immédiatement après avoir démarré le moteur ou au cours de la conduite. Ceci est tout à fait normal.

■ En mode de conduite +R

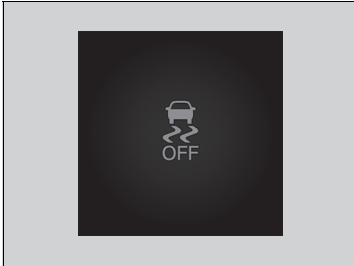

Pour désactiver complètement le VSA, appuyer sur la touche VSA **OFF** et la maintenir enfoncée jusqu'à entendre un bip unique, puis quelque temps après deux bips supplémentaires.

- ▶  Le message **Système d'assistance à la stabilité du véhicule complètement désactivé** s'affiche sur l'interface d'information du conducteur.

Pour rétablir l'entière fonctionnalité du VSA, appuyer sur la touche VSA **OFF** jusqu'à entendre un bip unique.

Si le mode VSA OFF est sélectionné, et si le mode d'entraînement est remplacé par un mode autre que **+R**, l'entière fonctionnalité du VSA est rétablie et le témoin VSA **OFF** s'éteint.

☒ En mode de conduite +R

En mode OFF, le véhicule conserve ses capacités de freinage et de braquage normales, mais ne bénéficie pas de la traction et du renforcement de la stabilité.

Lorsque le système VSA est désactivé, le système antipatinage l'est également.

Il est déconseillé de conduire le véhicule avec le système VSA et le système antipatinage désactivés.

Lorsque vous désactivez totalement le VSA, vous ne pouvez pas utiliser le régulateur de vitesse adaptatif (ACC) ou le système d'assistance au maintien dans la voie de circulation (LKAS).

Le système de maintien dans la voie et le système de prévention des collisions par freinage (CMBS) ne fonctionnent pas lorsque le VSA est complètement désactivé.

Certaines fonctions du VSA ne peuvent pas être complètement désactivées pendant la conduite.

Système d'assistance aux manœuvres

Applique un léger freinage sur les roues avant, selon les besoins, lorsque le conducteur tourne le volant, et contribue à soutenir la stabilité du véhicule et les performances en virage.

☒ Système d'assistance aux manœuvres

Le système d'assistance aux manœuvres ne peut pas améliorer la stabilité dans toutes les situations de conduite. Il convient de toujours conduire et négocier les virages à une vitesse adaptée aux conditions de conduite et de conserver une marge de sécurité suffisante.

Lorsque le témoin VSA s'allume et reste allumé pendant la conduite, le système d'assistance aux manœuvres ne s'active pas.

Il est possible d'entendre un bruit provenant du compartiment moteur lorsque le système d'assistance aux manœuvres est activé. Ceci est tout à fait normal.

Différentiel à glissement limité (LSD)

■ Différentiel à glissement limité (LSD)

Le LSD (différentiel à glissement limité) est un type de différentiel qui fournit un couple supplémentaire à la roue ou aux roues ayant le plus d'adhérence afin de réduire le patinage des roues et de garder le contrôle du véhicule.

☒ Différentiel à glissement limité (LSD)

REMARQUE

S'assurer que les deux pneus avant du véhicule sont de la même marque et de la taille spécifiée, et possèdent une usure uniforme.

Dans le cas contraire, le LSD peut ne pas fonctionner correctement.

Système d'alerte de crevaison

Au lieu de mesurer directement la pression de chaque pneumatique, le système d'alerte de crevaison du véhicule surveille et compare le rayon de roulement et les caractéristiques de rotation de chaque roue et pneumatique pendant la conduite afin de déterminer si un ou plusieurs pneumatiques sont sous-gonflés de façon significative.

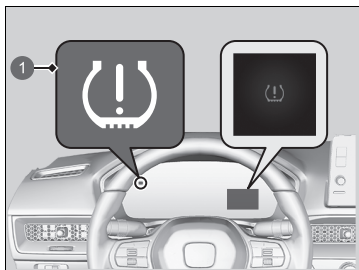

- 1 Témoin du système d'alerte de crevaison/de basse pression des pneus

Cela entraîne l'activation du témoin du système d'alerte de crevaison/de basse pression des pneus et l'affichage d'un message sur la jauge.

☒ Système d'alerte de crevaison

Le système ne surveille pas les pneumatiques pendant la conduite à faible vitesse.

Les conditions telles que des températures ambiantes basses ou des changements d'altitude affectent directement la pression des pneus et peuvent entraîner l'activation du témoin du système d'alerte de crevaison/de basse pression des pneus.

La pression des pneus appliquée et contrôlée :

- Par temps chaud, peut devenir insuffisante par temps froid.
 - Par temps froid, peut devenir excessive par temps chaud.
- Le témoin du système d'alerte de crevaison/de basse pression des pneus ne s'allume pas en cas de gonflage excessif.

Le système d'alerte de crevaison peut ne pas fonctionner correctement si le type et la dimension des pneus ne sont pas identiques.

Veiller à utiliser des pneumatiques de type et de taille identiques.

☒ **Contrôle et entretien des pneumatiques** P. 570

Le témoin du système d'alerte de crevaison/de basse pression des pneus peut s'allumer avec un peu de retard ou ne pas s'allumer dans les conditions suivantes :

- Accélérations et décélérations rapides, ou braquage du volant.
- Conduite sur routes enneigées ou glissantes.
- des chaînes* sont utilisées.
- Le pneu perd rapidement de la pression d'air.

☒ Système d'alerte de crevaison

Le témoin du système d'alerte de crevaison/de basse pression des pneus peut s'allumer dans les conditions suivantes :

- Une roue galette* est utilisée.
- Les pneumatiques sont soumis à une charge plus importante et moins bien répartie que lors de l'initialisation.
- des chaînes* sont utilisées.

Les témoins du régulateur de vitesse adaptatif (ACC), d'assistance de sécurité, du système d'assistance à la stabilité du véhicule (VSA) et du système d'avertissement de perte de pression/de basse pression des pneus peuvent s'allumer en orange et être accompagnés d'un message sur la jauge lorsque le mode d'alimentation est activé suite au rebranchement de la batterie.

Conduire sur une courte distance à plus de 20 km/h. Chaque témoin devrait s'éteindre. Si ce n'est pas le cas, faire contrôler le véhicule par un concessionnaire.

■ Etalonnage du système d'alerte de crevaison

Démarrer l'étalonnage du système d'alerte de crevaison dans chacun des cas suivants :

- Réglage de la pression d'un ou plusieurs pneus.
- Permutation des pneumatiques.
- Remplacement d'un ou plusieurs pneumatiques.

Avant d'étalonner le système d'alerte de crevaison :

- Régler la pression des pneus à froid sur l'ensemble des quatre pneus.
 📄 **Contrôle des pneumatiques** P. 570

S'assurer que :

- Le véhicule est complètement arrêté.
- Le levier de vitesses est en position **N**.
- Le mode d'alimentation est ACTIVE.

📄 Etalonnage du système d'alerte de crevaison

Le système d'avertissement de perte de pression ne peut pas être étalonné si une roue galette* est montée.

Le processus d'étalonnage nécessite environ 30 minutes de conduite à une vitesse comprise entre 40-100 km/h.

Pendant cette période, si le mode d'alimentation est mis en position ACTIVE et que le véhicule ne se déplace pas dans les 45 secondes, le témoin de basse pression des pneus s'allume brièvement. Cela est normal et indique que le processus d'étalonnage n'est pas encore terminé.

Si des chaînes* sont montées, les déposer avant de procéder à l'étalonnage du système d'avertissement de perte de pression.

Si le témoin du système d'alerte de crevaison/de basse pression des pneus s'allume alors que des pneus de dimensions normales et bien gonflés sont montés, faire contrôler le véhicule par un concessionnaire.

Il est recommandé de remplacer les pneus par des pneus de même marque, même modèle et mêmes dimensions que les originaux. Consulter un concessionnaire pour plus de détails.

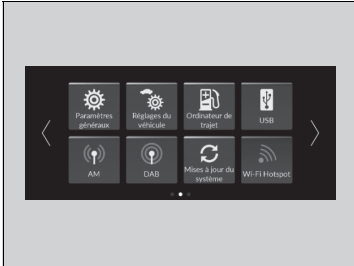

Lors de l'étalonnage du système d'avertissement de perte de pression, procéder comme suit.

► **Fonctions personnalisées** P. 297

1. Mettre le mode d'alimentation sur ACTIVE.
2. Appuyer sur la touche .
3. Sélectionner **Réglages du véhicule**.



4. Sélectionner **Système d'alerte de crevaison**.

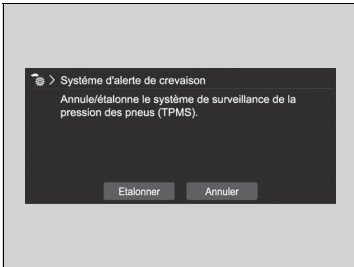

5. Sélectionner **Étalonner** ou **Annuler**.

- Si le message **Echec du démarrage de l'étalonnage** apparaît, répéter l'étape 5.
- Le processus d'étalonnage se termine automatiquement.

Système de surveillance de l'angle mort*

Lorsque le système détecte des véhicules venant de derrière dans des voies adjacentes, le témoin approprié s'allume pour aider le conducteur lors d'un changement de voie.

☒ Système de surveillance de l'angle mort*

Rappels importants concernant la sécurité

Comme tous les systèmes d'assistance, le système de surveillance de l'angle mort (BSI) a ses limites. Toujours regarder dans les rétroviseurs, des deux côtés du véhicule et derrière, afin de vérifier la position d'autres véhicules avant de changer de voie. Dépendre de manière excessive du système de surveillance de l'angle mort peut entraîner une collision.

■ Fonctionnement du système

Le système s'active lorsque le véhicule avance à environ 20 km/h ou plus.

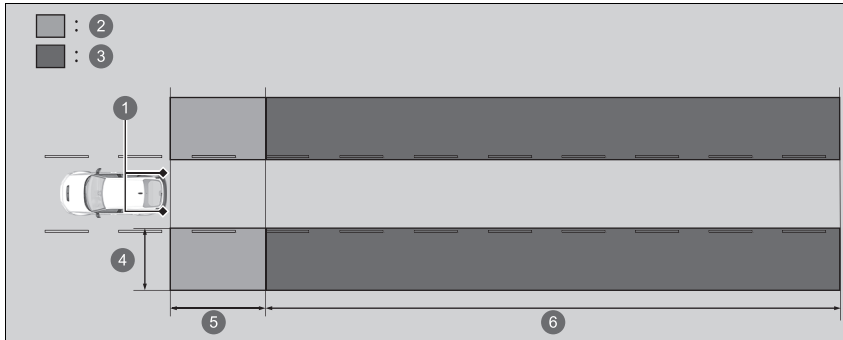

- ❶ Capteurs radar : sous les coins du pare-chocs arrière
- ❷ Zone d'alerte 1
- ❸ Zone d'alerte 2
Plage de zone d'alerte
- ❹ A environ 0,5 et 3 m par rapport au côté du véhicule.
- ❺ Environ A 3 m par rapport au pare-chocs arrière.
- ❻ Environ A 3 et 25 mètres derrière le pare-chocs arrière. (Plus le véhicule approche rapidement, plus vite il sera détecté.)

La zone d'alerte initialement définie est la zone d'alerte 1. Au fil du temps, une fois que le véhicule a roulé sur des routes droites avec de la circulation et des objets en bordure de route, le système adapte et étend la zone d'alerte (zones d'alerte 1 et 2).

* Non disponible sur tous les modèles

☒ Système de surveillance de l'angle mort*

Faire contrôler le véhicule par un concessionnaire dans les cas suivants :

- Le pare-chocs arrière ou la zone autour des capteurs radar sont fortement affectés.
- Le témoin ne s'allume pas même si un véhicule dans la zone d'alerte aurait dû être détecté.
- Le pare-chocs arrière ou tout autre composant du système doit être réparé.

Si le pare-chocs arrière ou un composant du système est réparé, le système revient à la zone d'alerte 1 uniquement jusqu'à ce qu'il soit capable de s'adapter et de s'étendre aux zones d'alerte 1 et 2.

■ Lorsque le système détecte un véhicule

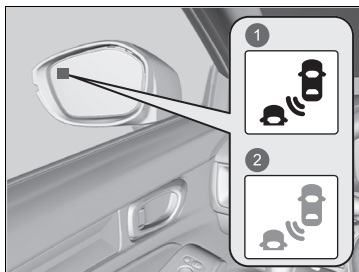

- 1 S'allume
- 2 Clignote

Témoin d'alerte du système de surveillance de l'angle mort (BSI) :
Situé sur le rétroviseur extérieur des deux côtés.

S'allume lorsque :

- Un véhicule s'approche par derrière pour dépasser le véhicule conduit à une différence de vitesse ne dépassant pas 50 km/h.
- Le véhicule conduit dépasse un autre véhicule avec une différence de vitesse ne dépassant pas 20 km/h.

Clignote et un signal sonore retentit lorsque :

Le levier de clignotant permet de signaler un virage dans la direction du véhicule détecté lorsque le témoin du système de surveillance de l'angle mort (BSI) est allumé.

- Le signal sonore retentit trois fois.

► Système de surveillance de l'angle mort*

Pour un fonctionnement correct du système de surveillance de l'angle mort (BSI) :

- Toujours maintenir propres le pare-chocs arrière et la zone autour des capteurs radar.
- Ne pas couvrir la zone située autour du coin du pare-chocs arrière d'étiquettes ou d'autocollants de quelque sorte que ce soit.

Le système est uniquement destiné à améliorer le confort. Même si un obstacle se trouve dans la zone d'alerte, les cas de figure suivants peuvent se produire :

- Le témoin d'alerte du système de surveillance de l'angle mort ne s'allume pas et le message  **Information d'angle mort non disponible** s'affiche sur l'interface d'information du conducteur.
- Le témoin d'alerte du système de surveillance de l'angle mort (BSI) peut s'allumer même si le message s'affiche.

Les témoins du régulateur de vitesse adaptatif (ACC), d'assistance de sécurité, du système d'assistance à la stabilité du véhicule (VSA) et du système d'avertissement de perte de pression/de basse pression des pneus peuvent s'allumer en orange et être accompagnés d'un message sur la jauge lorsque le mode d'alimentation est activé suite au rebranchement de la batterie.

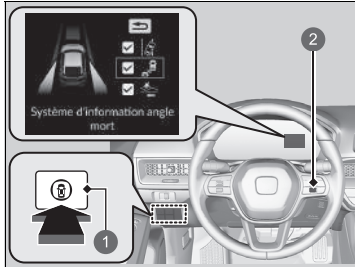

Conduire sur une courte distance à plus de 20 km/h. Chaque témoin devrait s'éteindre. Si ce n'est pas le cas, faire contrôler le véhicule par un concessionnaire.

■ Activation et désactivation du système de surveillance de l'angle mort (BSI)



- 1 Commutateur d'assistance de sécurité
- 2 Molette de sélection droite

Lors de l'activation et la désactivation du système de surveillance de l'angle mort (BSI), effectuer les opérations suivantes.

1. Appuyer sur le commutateur d'assistance de sécurité.
2. Tourner la molette de sélection droite vers le symbole  et appuyer dessus.
 - ▶ Un message apparaît sur l'interface d'information du conducteur lorsque le système est activé ou désactivé.
 - ▶ Une coche apparaît dans la case et la couleur du symbole  passe au vert lorsque le système est activé. La coche disparaît et la couleur du symbole  passe au gris lorsque le système est désactivé.

Le système de surveillance de l'angle mort reste activé (coché) ou désactivé (décoché) à chaque démarrage du moteur, en fonction du réglage précédemment sélectionné.

☒ Système de surveillance de l'angle mort*

Vous pouvez également sélectionner le contenu de l'assistance de sécurité sur l'interface d'information du conducteur.

➤ **Zone droite de l'interface d'information du conducteur** P. 139

Vous pouvez changer le réglage du système de surveillance de l'angle mort.

➤ **Fonctions personnalisées** P. 297

■ Conditions et limitations du système de surveillance de l'angle mort (BSI)

Le témoin d'alerte du système de surveillance de l'angle mort peut ne pas s'allumer dans les conditions suivantes :

- Une grande différence de vitesse est détectée entre le véhicule conduit et le véhicule dans la voie adjacente.
- Un véhicule est garé sur une voie latérale.
- Un objet non détecté par les capteurs radar approche ou dépasse le véhicule.
- Un véhicule se trouvant dans la voie adjacente est une moto ou un autre véhicule de petite taille.

Le système de surveillance de l'angle mort (BSI) peut ne pas fonctionner correctement dans les conditions suivantes :

- Un virage a lieu dans une intersection.
- Des objets (glissières, poteaux, arbres, etc.) sont détectés.
- Un objet qui ne reflète pas correctement les ondes radio ou une moto se situe dans la zone d'alerte.
- La conduite a lieu sur une route sinueuse.
- Un véhicule se déplace d'une voie éloignée vers la voie adjacente.
- Le système capte une interférence de signal telle que des capteurs radar d'un autre véhicule ou de fortes ondes radio transmises par une infrastructure se trouvant à proximité.
- Le pare-chocs arrière ou la zone autour des capteurs radar sont recouverts de poussière, de boue, de neige, de glace, etc.
- Le pare-chocs arrière ou la zone autour des capteurs radar ont été endommagés ou déformés.
- Par mauvais temps (forte pluie, neige et brouillard).
- La prise d'un virage court ou la conduite sur une route accidentée qui incline légèrement le véhicule.
- Un objet tel qu'un porte-vélos est fixé à l'arrière du véhicule.

Réglage de la répartition des phares

La conduite à droite de la route d'un véhicule de type conduite à droite, ou la conduite à gauche de la route d'un véhicule de type conduite à gauche, entraînent l'éblouissement par les phares des véhicules arrivant en face. Il est nécessaire de modifier la répartition du faisceau des phares à l'aide de ruban adhésif opaque.

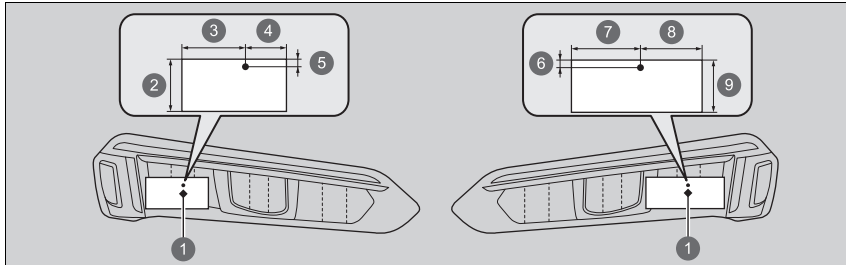

- | | |
|-----------------|---------|
| ① Point central | ⑥ 10 mm |
| ② 40 mm | ⑦ 52 mm |
| ③ 48 mm | ⑧ 48 mm |
| ④ 32 mm | ⑨ 40 mm |
| ⑤ 10 mm | |

1. Préparer deux morceaux rectangulaires de ruban adhésif de masquage, d'une largeur de 40 mm et d'une longueur de 100 mm*2 ou 80 mm*1.
 - Utiliser du ruban adhésif opaque capable de bloquer la lumière, comme du vinyle résistant à l'eau.
2. Fixer le ruban adhésif sur le verre, comme illustré.

*1 : pour le phare côté conducteur

*2 : pour le phare côté passager

ⓘ Réglage de la répartition des phares

Veiller à ne pas fixer le ruban adhésif à un emplacement incorrect. Si le faisceau des phares n'est pas réparti convenablement, il peut ne pas être conforme aux réglementations nationales en vigueur. Consulter un concessionnaire pour plus de détails.

Fonctions d'assistance à l'accélération, au freinage et à la direction qui allègent la tâche pour le conducteur et lui permettent d'éviter les collisions ou d'en réduire la gravité.

Honda Sensing dispose des fonctions suivantes :

■ Les fonctions qui ne nécessitent pas l'utilisation du commutateur pour être activées

- Système de freinage automatique d'urgence (CMBS) ➤ P. 434
- Système de maintien dans la voie ➤ P. 448
- Système de reconnaissance des panneaux de signalisation ➤ P. 487
- Feux de route automatiques ➤ P. 193
- Système de surveillance de l'angle mort* ➤ P. 424
- Moniteur de véhicule en approche* ➤ P. 513
- Système de capteurs de stationnement* ➤ P. 508
- Moniteur attention conducteur ➤ P. 146

■ Les fonctions qui nécessitent l'utilisation du commutateur pour être activées

- Régulateur de vitesse adaptatif (ACC) ➤ P. 457
- Limiteur de vitesse intelligent ➤ P. 408
- Système d'assistance au maintien dans la voie de circulation (LKAS) ➤ P. 475

■ Commutateurs de fonctionnement du régulateur de vitesse adaptatif (ACC)/système d'assistance au maintien dans la voie de circulation (LKAS)

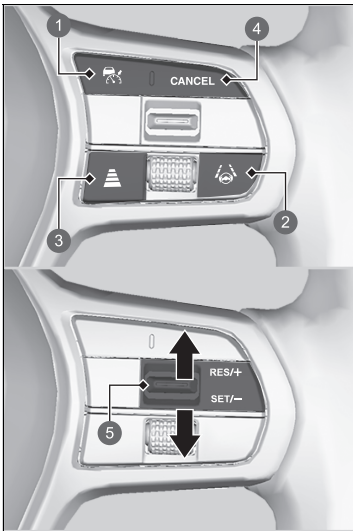

- ❶ Touche 

Appuyer pour activer le mode veille du régulateur de vitesse adaptatif.

Ou appuyer pour annuler le système.
- ❷ Touche LKAS 

Appuyer pour activer le mode veille du système d'assistance au maintien dans la voie de circulation ou pour annuler le système.
- ❸ Touche d'intervalle 

Appuyer pour modifier l'intervalle de maintien de distance du régulateur de vitesse adaptatif.
- ❹ Touche **CANCEL**

Appuyer pour annuler l'ACC.
- ❺ Commutateur **RES/+**/**SET/-**

Pousser le commutateur **RES/+**/**SET/-** vers le haut pour régler ou relancer l'ACC ou pour augmenter la vitesse du véhicule.

Pousser le commutateur **RES/+**/**SET/-** vers le bas pour régler l'ACC ou pour réduire la vitesse du véhicule.

■ Contenu de la jauge

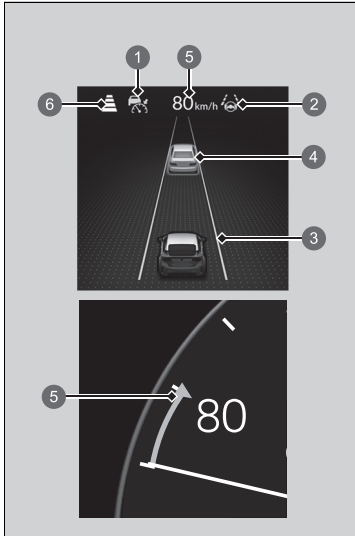

L'état actuel de l'ACC et du LKAS peut être affiché.

- ❶ Indique que l'ACC est prêt à être activé.
 - Vert : le système est activé.
 - Blanc : le système est en veille.
 - Orange : le système présente une anomalie.
- ❷ Indique que le système d'assistance au maintien dans la voie de circulation est prêt à être activé.
 - Vert : le système est activé.
 - Blanc : le système est en veille.
 - Orange : le système présente une anomalie.
- ❸ Indique que le LKAS est activé et si des lignes de la voie de circulation sont détectées.
 - Lignes vertes : le système est activé.
 - Lignes blanches : les lignes de circulation sont détectées.
 - Ligne orange : un changement de file est détecté.
- ❹ Indique si un véhicule situé à l'avant est détecté.

Lorsque la jauge +R n'est pas utilisée

- Véhicule cible : blanc entouré de vert
 - En dehors du véhicule cible : gris
- ❺ Indique que l'ACC affiche la vitesse du véhicule définie.
 - ❻ Indique que l'ACC affiche l'intervalle défini pour le véhicule.
 - ❼ Lors de l'utilisation de la jauge **+R**.

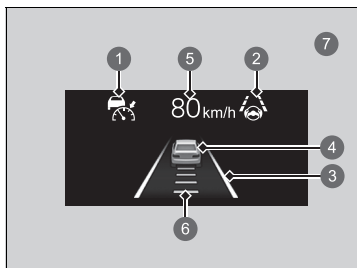

Système de freinage automatique d'urgence (CMBS)

Le système peut vous aider lorsqu'il détermine qu'il existe un risque de collision entre votre véhicule et un véhicule (ou une moto) situé devant, approchant par l'arrière, arrivant en face ou approchant par le côté, un piéton ou une personne à vélo (en mouvement). Le CMBS est conçu pour vous alerter lorsqu'une potentielle collision est déterminée, ainsi que pour vous aider à réduire la vitesse, à éviter les collisions et à réduire la gravité des collisions.

» Système de freinage automatique d'urgence (CMBS)

Rappels importants concernant la sécurité

Le système CMBS est conçu pour réduire la gravité d'une collision inévitable. Il ne permet pas d'empêcher une collision, ni d'arrêter le véhicule automatiquement. Il demeure de la responsabilité du conducteur d'actionner la pédale de frein et le volant en fonction des conditions de conduite.

Le système CMBS peut ne pas être activé ou ne pas détecter un véhicule situé devant dans certaines circonstances :

» Conditions de déclenchement et limites du système CMBS P. 439

Les informations relatives à la caméra grand angle avant équipée de ce système sont à la disposition de l'utilisateur.

» Caméra grand angle avant P. 495

Lorsque le CMBS est activé, il continue à fonctionner même si la pédale d'accélérateur est partiellement enfoncée.

Cependant, il sera désactivé si la pédale d'accélérateur est enfoncée à fond.

Lorsque le CMBS s'active, le moteur peut s'arrêter automatiquement. Si le moteur s'arrête, démarrer le moteur en mode de fonctionnement normal.

» Démarrage du moteur P. 379

Le système de prévention des collisions par freinage ne fonctionne pas lorsque le VSA est complètement désactivé.

■ Fonctionnement du système

Quand l'utiliser

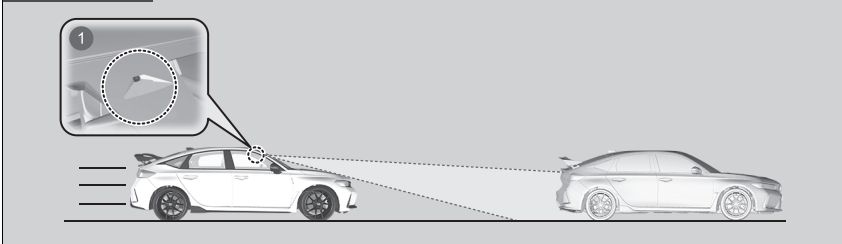

- ① La caméra grand angle avant se situe derrière le rétroviseur.

Le système commence à surveiller la route à l'avant du véhicule lorsque sa vitesse est égale ou supérieure à environ 5 km/h et recherche la présence d'un véhicule (ou d'une moto), d'un piéton ou d'un vélo en mouvement devant vous.

Le système CMBS est activé dans les cas suivants :

- La différence de vitesse entre le véhicule et un autre véhicule (y compris une moto), un piéton ou un vélo en mouvement détecté à l'avant atteint 5 km/h ou plus et il existe un risque de collision.
- Votre véhicule roule à environ 30 km/h ou moins et il existe un risque de collision frontale avec un véhicule détecté arrivant en sens inverse (y compris une moto), un piéton ou un vélo en mouvement si vous tournez à gauche*1/droite*2 à une intersection.

*1 : modèle à conduite à gauche

*2 : modèle à conduite à droite

▶ Fonctionnement du système

La caméra grand angle avant du CMBS est également conçue pour détecter les piétons.

Cependant, il est possible que cette fonction de détection des piétons ne soit pas activée ou qu'elle ne détecte pas les piétons à l'avant du véhicule dans certaines circonstances. Se reporter aux conditions relatives aux limites de détection des piétons dans la liste.

▶ Conditions de déclenchement et limites du système CMBS P. 439

- La vitesse du véhicule est inférieure ou égale à environ 100 km/h et le système détecte un risque de collision avec :
 - Un véhicule arrivant en sens inverse ou à l'arrêt est détecté devant vous.
 - Un piéton ou un vélo en mouvement est détecté devant vous.
 - Un véhicule en approche sur le côté devant vous.

Le système de prévention des collisions par freinage est annulé lorsque le véhicule s'arrête ou que le système détermine qu'il n'y a plus de risque de collision.

Le système de prévention des collisions par freinage peut également être annulé lorsque le conducteur actionne le volant et le frein ou la pédale d'accélérateur pour éviter une collision.

■ Lors de l'activation du système

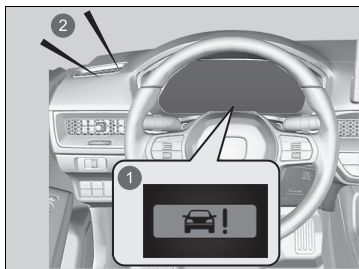

Le système émet des alertes visuelles et sonores en cas de risque de collision et s'arrête si la collision est évitée.

- Prendre les mesures appropriées pour éviter toute collision (freiner, changer de voie, etc.)

- 1 Alertes visuelles
- 2 Alerte sonore

Il est possible de modifier la distance entre les véhicules (**Loin/Normal/Proche**) à laquelle les alertes de collision les plus précoces du système seront déclenchées.

➤ **Fonctions personnalisées** P. 297

■ Niveaux d'alerte de collision

Le système comporte trois niveaux d'alerte dans le cas d'une éventuelle collision. Toutefois, selon les circonstances, il est possible que le système CMBS ne puisse pas passer par tous les niveaux avant d'activer le dernier niveau.

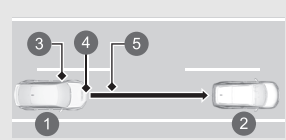
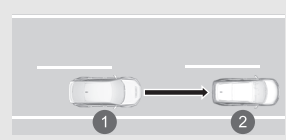
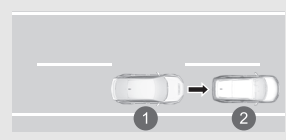
Distance entre les véhicules	CMBS		
	Les capteurs détectent un véhicule	AVERTISSEMENTS sonores et visuels	Freinage
Niveau un 	Il existe un risque de collision avec le véhicule situé devant.	En mode Loin , les alertes visuelles et sonores s'allument à une distance plus éloignée du véhicule précédent qu'en mode Normale , et sur Proche , à une distance plus courte qu'en mode Normale .	—
Niveau deux 	Le risque de collision est accru, le délai de réponse est réduit.	Alertes sonores et visuelles.	Freinage léger
Niveau trois 	Le système CMBS détermine que la collision est inévitable.		Freinage ferme

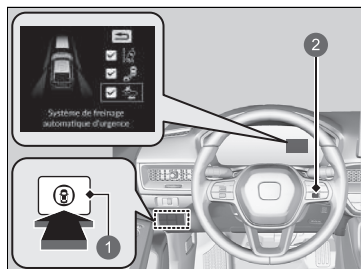

- ① Votre véhicule
- ② Véhicule situé devant
- ③ **Loin**
- ④ **Normal**
- ⑤ **Proche**

■ Activation et désactivation du système CMBS



- 1 Commutateur d'assistance de sécurité
- 2 Molette de sélection droite

Lors de l'activation et la désactivation du système de prévention des collisions par freinage, effectuer les opérations suivantes.

1. Appuyer sur le commutateur d'assistance de sécurité.
2. Tourner la molette gauche de sélection vers le symbole  et appuyer dessus.
 - ▶ Un message apparaît sur l'interface d'information du conducteur lorsque le système est activé ou désactivé.
 - ▶ Une coche apparaît dans la case et la couleur du symbole  passe au vert lorsque le système est activé. La coche disparaît et la couleur du symbole  passe au gris lorsque le système est désactivé.

Le système CMBS est activé à chaque mise en marche du moteur, même s'il était désactivé lors de la dernière utilisation du véhicule.

▶▶ Activation et désactivation du système CMBS

Il n'est pas possible de désactiver le CMBS pendant la conduite.

Le système CMBS peut être coupé automatiquement et le témoin d'assistance de sécurité, ainsi que le témoin du système de prévention des collisions par freinage (CMBS) peuvent s'allumer en orange et rester allumés dans certains cas.

▶ Conditions de déclenchement et limites du système CMBS P. 439

Le CMBS reste désactivé pendant environ 15 secondes après le démarrage du moteur.

Vous pouvez également sélectionner le contenu de l'assistance de sécurité sur l'interface d'information du conducteur.

▶ Zone droite de l'interface d'information du conducteur P. 139

Les témoins du régulateur de vitesse adaptatif (ACC), d'assistance de sécurité, du système d'assistance à la stabilité du véhicule (VSA) et du système d'avertissement de perte de pression/de basse pression des pneus peuvent s'allumer en orange et être accompagnés d'un message sur la jauge lorsque le mode d'alimentation est activé suite au rebranchement de la batterie.

Conduire sur une courte distance à plus de 20 km/h. Chaque témoin devrait s'éteindre. Si ce n'est pas le cas, faire contrôler le véhicule par un concessionnaire.

■ Conditions de déclenchement et limites du système CMBS

Dans les situations suivantes, la caméra grand angle avant peut être incapable de détecter correctement les véhicules, les piétons, les vélos en mouvement ou les conditions routières, ce qui est susceptible d'entraîner un dysfonctionnement du système CMBS.

📷 **Caméra grand angle avant** P. 495

■ Conditions environnementales

- Conduite par mauvais temps (pluie, brouillard, neige, etc.).
- Un passage soudain de l'ombre à la lumière, ou inversement, comme lors d'une entrée ou d'une sortie de tunnel ou les ombres d'arbres, de bâtiments, etc.
- Il y a peu de contraste entre les objets et l'arrière-plan.
- Conduite lorsque le soleil est bas (par ex. à l'aube ou au crépuscule).
- Une forte lumière est réfléchi sur des véhicules (y compris des motos), des piétons, des vélos en mouvement ou sur la chaussée.
- Les objets ou structures sur la chaussée sont confondus avec des véhicules ou des piétons.
- Le véhicule qui vous précède projette de l'eau ou de la neige fondue.
- En conduite de nuit ou dans un lieu sombre comme un tunnel (en raison d'un éclairage faible, les véhicules [y compris les motos], piétons ou vélos en mouvement risquent de ne pas être éclairés).

■ Conditions difficiles sur la route

- Conduite sur chaussée enneigée ou humide (marquage au sol masqué, traces de véhicules, reflet des feux, éclaboussures de la route, contraste élevé).
- Conduite sur des routes sinueuses.
- La route est vallonnée ou le véhicule s'approche d'un sommet de côte.
- Votre véhicule est fortement secoué sur des chaussées irrégulières.

📷 Conditions de déclenchement et limites du système CMBS

Faire vérifier le véhicule par un concessionnaire en cas de comportement anormal du système (par ex., le message d'avertissement apparaît trop souvent).

■ Conditions de fonctionnement du véhicule

- Des chaînes* sont installées.
- En conduite de nuit ou dans un endroit sombre (par ex., un tunnel) avec les phares éteints.
- La caméra grand angle avant est recouverte de saleté, de brouillard, de pluie, de boue, de neige fondue, de joints, d'accessoires, d'autocollants ou d'un film placé sur le pare-brise.
- Le pare-brise est embué à l'intérieur.
- Il y a des résidus sur le pare-brise provenant des essuie-glaces avant.
- Lorsque l'éclairage est faible en raison de poussière recouvrant les optiques de phares, ou en cas de mauvaise visibilité dans un endroit sombre en raison de phares mal réglés.
- Mauvais état des pneus ou des roues (taille incorrecte, taille ou construction non homogène, pneus sous ou surgonflés, roue galette*, etc.).
- Le véhicule est incliné en raison de bagages lourds dans le compartiment à bagages ou les sièges arrière.
- La suspension a été modifiée.
- Conduite avec le frein de stationnement serré.
- Le champ de vision de la caméra est obstrué par des gouttes d'eau provenant du lave-glace ou par les balais d'essuie-glace.
- Le véhicule est instable en raison d'une route glissante, etc.

■ **Exemples de limitations de la détection correcte de la caméra grand angle avant en raison de l'état du véhicule qui précède, de véhicules arrivant en sens inverse, de véhicules en approche sur le côté, de piétons ou de vélos en mouvement**

- La distance entre votre véhicule et le véhicule qui vous précède (y compris une moto), un véhicule arrivant en sens inverse, un véhicule en approche sur le côté, un piéton ou un vélo en mouvement devant vous est trop courte.
- Le véhicule qui vous précède (y compris une moto), un véhicule arrivant en sens inverse, un véhicule en approche sur le côté, un piéton ou un vélo en mouvement vous coupe brusquement la route ou se met devant vous.
- Un vélo ou un véhicule tourné sur le côté est arrêté.
- Un véhicule arrivant en sens inverse ou le véhicule qui vous précède (y compris une moto) est tourné sur le côté ou en diagonale.
- Lorsque le véhicule qui vous précède (y compris une moto), un véhicule arrivant en sens inverse, un véhicule en approche sur le côté, un piéton ou un vélo en mouvement se fond dans le paysage, empêchant le système de les reconnaître.
- Plusieurs piétons sont en mouvement en groupe devant vous.
- Plusieurs vélos sont en mouvement en groupe devant vous.
- Lorsqu'un piéton ou un vélo en mouvement traverse la route trop rapidement.
- Un piéton ou un vélo en mouvement approche en sens opposé.
- Les phares du véhicule qui vous précède ou arrivant en sens inverse sont allumés d'un côté ou ne le sont pas sur l'un des côtés dans un endroit sombre.
- Lorsqu'un piéton est partiellement caché (têtes, membres, etc.) par des bagages.
- Lorsqu'un piéton est penché ou accroupi, a les mains levées ou est en train de courir.
- Lorsque le piéton mesure moins d'un mètre ou plus de deux mètres.
- Lorsque le piéton utilise une poussette ou un vélo.
- Un véhicule approche en diagonale par le côté.

☒ **Système de freinage automatique d'urgence (CMBS)**

S'assurer que tous les pneus sont de taille, de type et de marque similaires, et qu'ils sont uniformément usés.

Si vous utilisez des pneus de taille, de type, de marque ou de degré d'usure différents, le système risque de ne pas fonctionner correctement.

Ne pas modifier la suspension. Une modification de la hauteur du véhicule peut empêcher le système de fonctionner correctement.

- Un véhicule à forme particulière (camion-citerne ou camion sans benne, par exemple) s'approche par le côté.
- Un véhicule approchant par le côté roule dans un virage ou une pente.

■ Exemples d'autres limitations du fonctionnement ou de la détection du système

- Lorsque le véhicule qui vous précède est une petite moto, une moto équipée d'un side-car, un fauteuil roulant ou un autre véhicule de forme particulière.
- Lorsqu'un véhicule est plus bas à l'arrière qu'à l'avant, tel que des camions ne transportant pas de charge ou un véhicule étroit.
- Lorsque le véhicule qui vous précède (y compris une moto), un véhicule arrivant en sens inverse, un piéton ou un vélo en mouvement ne se trouve pas devant le véhicule.
- La différence de vitesse entre votre véhicule et le véhicule qui vous précède (y compris une moto), un véhicule arrivant en sens inverse, un piéton ou un vélo en mouvement est importante.
- La différence de vitesse entre votre véhicule et un autre véhicule, un piéton ou un vélo en mouvement approchant par le côté est très importante.
- Lorsque le véhicule qui vous précède (y compris une moto) ou un vélo en mouvement devant vous ralentit brusquement.
- Lorsque le conducteur actionne la pédale de frein et le volant pour éviter une collision.
- Lorsque vous vous approchez du véhicule qui vous précède (y compris une moto), d'un véhicule arrivant en sens inverse, de piétons ou de vélos en mouvement tout en accélérant rapidement ou en utilisant le volant (sauf en tournant à gauche^{*1}/droite^{*2} à une intersection, etc.)^{*3}.
- Lorsque le vélo en mouvement est un vélo pour enfant, un vélo pliant, un modèle à trois roues ou un autre vélo doté de petits pneus ou un long vélo comme un tandem.
- Lorsque la caméra grand angle avant ne peut pas identifier correctement la forme du véhicule qui vous précède (y compris une moto), d'un véhicule arrivant en sens inverse, d'un véhicule en approche sur le côté, d'un piéton ou d'un vélo en mouvement.
- Lorsqu'un véhicule (y compris une moto) présentant une garde au sol minimale extrêmement élevée se trouve devant vous ou s'approche sur le côté.

*1 : modèle à conduite à gauche

*2 : modèle à conduite à droite

*3 : en cas de risque de collision frontale avec le véhicule venant en sens inverse dans un virage à gauche ^{*1}/droite^{*2}, le CMBS est activé. Toutefois, il peut ne pas être activé si vous tournez le volant brutalement.

■ Arrêt automatique

Le système CMBS peut être coupé automatiquement et le témoin d'assistance de sécurité ainsi que le témoin du système de prévention des collisions par freinage (CMBS) peuvent s'allumer en orange et rester allumés dans les cas suivants :

- Conduite sur une route de montagne ou hors-piste, ou sur route sinueuse pendant une période prolongée.
- Conduite par mauvais temps (pluie, brouillard, neige, etc.).
- Conduite avec le frein de stationnement serré.
- La température de la caméra grand angle avant devient trop élevée.
- La caméra grand angle avant est recouverte de saleté, de brouillard, de pluie, de boue, de neige fondue, de joints, d'accessoires, d'autocollants ou d'un film placé sur le pare-brise.
- Une condition de pneumatique anormale est détectée (taille incorrecte, pneu crevé, etc.).

Une fois que les conditions de l'arrêt du système CMBS se sont améliorées ou ont été éliminées (par nettoyage, par exemple), le système se rallume.

■ En cas de faible risque de collision

Même si le risque de collision est faible, le système CMBS peut être activé dans les conditions suivantes.

En outre, le système peut s'activer s'il détecte un risque de collision avec des piétons, des vélos en mouvement ou des véhicules.

- Votre véhicule double ou s'approche d'un autre véhicule qui tourne à gauche ou à droite.
- Votre véhicule s'approche d'un véhicule situé devant et vous changez de voie pour doubler.

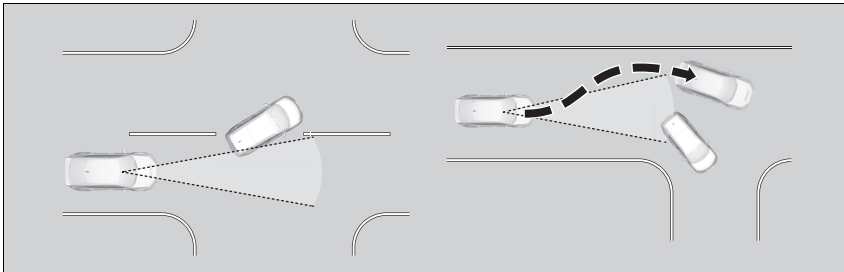

- Lorsque votre véhicule s'approche d'autres véhicules, de piétons ou de vélos en mouvement.
- Lorsque des véhicules, des piétons ou des vélos en mouvement passent devant vous.
- Lorsque votre véhicule circule sous une structure basse ou franchit un passage étroit à grande vitesse.
- Quand il y a des panneaux de circulation ou des structures telles que des rails de protection à côté de la route le long d'un virage.

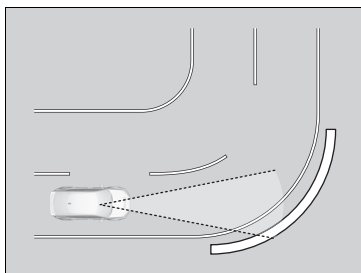

- Lors de la conduite dans les virages, votre véhicule se retrouve face à un véhicule roulant en sens inverse.

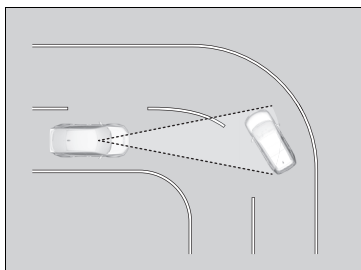

- En approchant de véhicules à l'arrêt ou des murs, par exemple lors du stationnement.

- Un véhicule s'approche par le côté dans un virage.
- Vous passez devant un véhicule (ou une moto), un piéton ou un vélo qui tourne à gauche ou à droite.
- Vous passez devant un véhicule (ou une moto), un piéton ou un vélo qui s'approche par le côté.
- Un véhicule (ou une moto), un piéton ou un vélo tourne à gauche ou à droite tout en approchant de votre véhicule par le côté.
- Vous tentez de passer devant un véhicule (ou une moto) ou un vélo lorsque vous tournez à gauche ou à droite.
- Un véhicule (ou une moto) ou un vélo tente de passer devant votre véhicule lorsque vous tournez à gauche ou à droite.
- Un véhicule (ou une moto), un piéton ou un vélo entre sur la trajectoire de votre véhicule et s'arrête devant vous.
- Alors que vous tournez à gauche ou à droite, un piéton traversant une rue pénètre dans la trajectoire de votre véhicule et s'arrête devant vous.
- Vous passez à proximité d'un véhicule garé dans la rue.

Système de maintien dans la voie

Alerte et vous fournit une assistance lorsque le système détecte un risque que le véhicule franchisse des marquages de voie détectés, s'approche du bord extérieur de la chaussée (bordé d'herbe ou de gravier) ou détecte un véhicule arrivant en sens inverse.

Fonctionnement du système

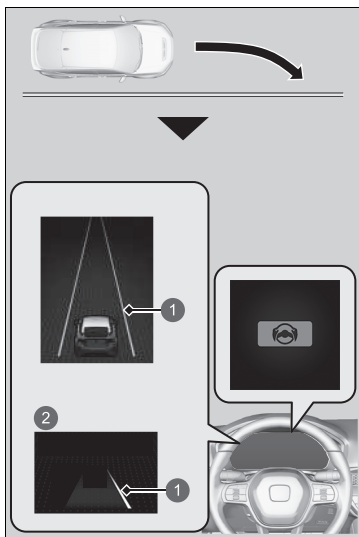

- 1 Ligne orange
- 2 Lors de l'utilisation de la jauge +R

La caméra grand angle avant située derrière le rétroviseur surveille les marquages de voie à gauche et à droite, en blanc ou jaune, le bord extérieur de la chaussée (bordée d'herbe ou de gravier) ou des véhicules arrivant en sens inverse.

Si le véhicule conduit se rapproche de tout marquage de voie détecté, du bord extérieur de la chaussée (entourée d'herbe ou de gravier) ou de véhicules arrivant en sens inverse détectés lorsque les clignotants n'ont pas été actionnés, le système s'active.

- Si le système ne peut pas détecter les marquages de voie (en blanc ou jaune), aucune assistance ne sera fournie pour éviter de s'approcher de véhicules arrivant en sens inverse.

Outre une alerte visuelle, le système participe à la direction et vous avertit grâce à des vibrations du volant rapides pour vous aider à rester dans la voie détectée.

► **Fonctions personnalisées** P. 297

En guise d'alerte visuelle, le message  **Franchissement de ligne** s'affiche sur l'interface d'information du conducteur.

► Système de maintien dans la voie

Rappels importants concernant la sécurité

Comme tous les systèmes d'assistance, le système de maintien dans la voie a ses limites.

Une dépendance excessive au système de maintien dans la voie risque d'entraîner une collision. Il relève toujours de la responsabilité du conducteur de maintenir le véhicule au sein de sa voie.

Le système de maintien dans la voie vous avertit lorsque le système détecte que vous approchez du bord extérieur de la chaussée dans l'herbe ou de gravier (bordure), d'un véhicule arrivant en sens inverse ou si vous passez dans une autre voie sans utiliser le clignotant.

Le système de maintien dans la voie peut ne pas détecter tous les marquages de voie ou chaque occurrence de changement de voie.

Le système de maintien dans la voie peut ne pas détecter que vous vous approchez du bord extérieur de la chaussée (entourée par d'herbe ou de gravier) ou d'un véhicule en sens inverse.

Le système de maintien dans la voie peut ne pas être en mesure de vous aider en fonction des conditions météo, de la vitesse ou des conditions de la route.

Le système de détection du changement de voie n'est pas activé pendant environ 15 secondes après le démarrage du moteur.

Les informations relatives à la caméra équipée de ce système sont à la disposition de l'utilisateur.

► **Caméra grand angle avant** P. 495

Le système annule les opérations d'assistance lorsque le volant est actionné pour éviter de traverser les marquages de voie détectés, d'approcher du bord extérieur de la chaussée (bordée d'herbe ou de gravier) ou un véhicule arrivant en sens inverse.

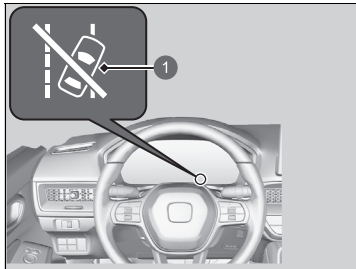

1 Témoin de désactivation automatique de l'assistance du système de maintien dans la voie

Si le système fonctionne à plusieurs reprises sans détecter de réponse de la part du conducteur, il émet un signal sonore pour alerter ce dernier. Ensuite, le témoin de désactivation automatique de l'assistance du système de détection du changement de voie s'allume, l'assistance du système de détection du changement de voie s'arrête temporairement et seul le signal sonore retentit pour vous alerter.

Après quelques minutes, le témoin de désactivation automatique de l'assistance du système de maintien dans la voie s'éteint et le système de maintien dans la voie est entièrement rétabli.

✎ Système de maintien dans la voie

Le système de maintien dans la voie peut ne pas fonctionner correctement dans certaines circonstances :

✎ Conditions et limitations du système de maintien dans la voie P. 453

Le système de détection du changement de voie ne fonctionne pas lorsque le système VSA est complètement désactivé.

Il arrive que les fonctions du système de maintien dans la voie ne soient pas détectables à cause de votre conduite du véhicule ou de l'état de la chaussée.

Il est possible de changer les paramètres du système de maintien dans la voie.

Si le système d'assistance au maintien dans la voie de circulation est désactivé, le message ci-dessous peut s'afficher si le système détermine que le véhicule risque de franchir des marquages de voie détectés, le bord extérieur de la chaussée (bordé d'herbe ou de gravier) ou de heurter un véhicule arrivant en sens inverse.

✎ Fonctions personnalisées P. 297





- 1 Témoin de désactivation automatique de l'assistance du système de maintien dans la voie

■ Activation du système

Le système s'active lorsque toutes les conditions suivantes sont réunies :

- Les marquages de voie sont blancs (jaunes).
Le véhicule roule entre 72 et 180 km/h.
 - ▶ Lorsque les véhicules venant en sens inverse roulent
Le véhicule roule entre 30 et 180 km/h.
- Le bord extérieur de la chaussée est recouvert d'herbe ou de gravier.
Le véhicule roule entre 30 et 180 km/h.
- Le véhicule se trouve sur une route droite ou légèrement sinueuse.
- Les clignotants sont éteints.
- Le système détermine que le conducteur n'est pas en train d'accélérer, de freiner ni de tourner activement.

☒ Activation du système

Le système de détection du changement de voie peut s'arrêter automatiquement, et le témoin d'assistance de sécurité (orange) ainsi que le témoin du système de détection du changement de voie (orange) s'allument et restent allumés.

☒ Témoins P. 98

Le fonctionnement du système de détection du changement de voie peut être compromis si le véhicule est :

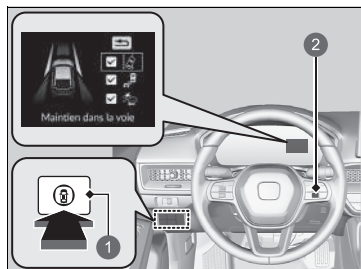

- Conduit sur le bord intérieur d'un virage, ou à l'extérieur d'une voie de circulation.
- Conduit dans une voie étroite.

■ Activation et désactivation du système de maintien dans la voie



- 1 Commutateur d'assistance de sécurité
- 2 Molette de sélection droite

Lors de l'activation et la désactivation du système de détection du changement de voie, effectuer les opérations suivantes.

1. Appuyer sur le commutateur d'assistance de sécurité.
2. Tourner la molette de sélection droite vers le symbole  et appuyer dessus.
 - ▶ Un message apparaît sur l'interface d'information du conducteur lorsque le système est activé ou désactivé.
 - ▶ Une coche apparaît dans la case et la couleur du symbole  passe au vert lorsque le système est activé. La coche disparaît et la couleur du symbole  passe au gris lorsque le système est désactivé.

Le système de détection du changement de voie s'active à chaque démarrage du moteur, même s'il était désactivé lors de la dernière utilisation du véhicule.

▶ Activation et désactivation du système de maintien dans la voie

Vous pouvez également sélectionner le contenu de l'assistance de sécurité sur l'interface d'information du conducteur.

▶ Zone droite de l'interface d'information du conducteur P. 139

Les témoins du régulateur de vitesse adaptatif (ACC), d'assistance de sécurité, du système d'assistance à la stabilité du véhicule (VSA) et du système d'avertissement de perte de pression/de basse pression des pneus peuvent s'allumer en orange et être accompagnés d'un message sur la jauge lorsque le mode d'alimentation est activé suite au rebranchement de la batterie.

Conduire sur une courte distance à plus de 20 km/h. Chaque témoin devrait s'éteindre. Si ce n'est pas le cas, faire contrôler le véhicule par un concessionnaire.

■ Conditions et limitations du système de maintien dans la voie

Dans certaines conditions, le système peut ne pas détecter correctement les marquages de voie (en blanc ou jaune), le bord extérieur de la chaussée (bordée d'herbe ou de gravier) ou un véhicule arrivant en sens inverse. Quelques exemples de ces circonstances sont répertoriés ci-dessous.

■ Conditions environnementales

- Il existe peu de contraste entre le marquage des voies et la surface de la chaussée.
- Conduite par mauvais temps (pluie, brouillard, neige, etc.).
- Conduite sur route enneigée ou mouillée.
- Conduite lorsque le soleil est bas (par ex. à l'aube ou au crépuscule).
- Les ombres des objets adjacents (arbres, bâtiments, rails de protection, véhicules, etc.) sont parallèles aux lignes blanches (ou jaunes).
- Un passage soudain de l'ombre à la lumière, ou inversement, comme lors d'une entrée ou d'une sortie de tunnel ou les ombres d'arbres, de bâtiments, etc.
- Une forte lumière est réfléchiée sur la chaussée.
- En conduite de nuit ou dans un lieu sombre comme un tunnel (en raison de faibles conditions d'éclairage, les marquages de voies, la chaussée ou des véhicules arrivant en sens inverse risquent de ne pas être éclairés).
- La distance entre votre véhicule et le véhicule qui vous précède est trop courte, et les lignes de délimitation de voies et la chaussée ne sont pas visibles.
- Le bord extérieur de la route est jonché d'objets, de matériaux, etc. et n'est pas bordé par de l'herbe ou du gravier.

■ **Conditions difficiles sur la route**

- Conduite sur une route avec des marquages temporaires.
- Plusieurs marquages ou des marquages différents ou presque effacés sont visibles sur la chaussée en raison de travaux ou d'anciens marquages de voie.
- La chaussée présente des marquages fusionnés, fractionnés ou se croisant, par exemple à une intersection ou à un passage piéton.
- Les marquages de voie sont extrêmement étroits, larges ou changeants.
- Une partie des marquages de voies est cachée par un objet, tel qu'un véhicule.
- La route est vallonnée ou le véhicule s'approche d'un sommet de côte.
- Votre véhicule est fortement secoué sur des chaussées irrégulières.
- Lorsque des objets sur la route (trottoirs, rails de protection, pylônes, etc.) sont reconnus comme lignes blanches (ou jaunes).
- Conduite sur des routes irrégulières ou sans revêtement, ou sur des surfaces accidentées.
- Conduite sur des routes comportant une ligne double.
- Conduite sur route enneigée ou glissante.
- Passage par une intersection.
- La chaussée est partiellement visible en raison de neige ou de flaques sur la route.
- Conduite sur routes sans revêtements ou à ornières.
- Les lignes blanches (ou jaunes) ne sont pas reconnues correctement en raison des conditions routières comme des virages, des courbes ou des montées.

■ Conditions de fonctionnement du véhicule

- Lorsque l'éclairage est faible en raison de poussière recouvrant les optiques de phares, ou en cas de mauvaise visibilité dans un endroit sombre en raison de phares mal réglés.
- L'avant de la caméra est recouvert de poussière, de brouillard, de pluie, de boue, de neige humide, de joints, d'accessoires, d'autocollants ou d'un film sur le pare-brise.
- En conduite de nuit ou dans un endroit sombre (par ex., un tunnel) avec les phares éteints.
- Lorsque le conducteur actionne la pédale de frein et le volant.
- Il y a des résidus sur le pare-brise provenant des essuie-glaces avant.
- Mauvais état des pneus ou des roues (taille incorrecte, taille ou construction non homogène, pneus sous ou surgonflés, roue galette*, etc.).
- Le véhicule est incliné en raison de bagages lourds dans le compartiment à bagages ou sur les sièges arrière.
- Des chaînes* sont installées.
- La suspension a été modifiée.

■ Exemples de limitations de détection en raison de l'état de véhicules venant en sens inverse

- Le véhicule arrivant en sens inverse ou le véhicule qui vous précède est sur le côté.
- Le véhicule arrivant en sens inverse déboîte soudainement devant vous.
- Lorsque le véhicule qui vous précède se fond dans le paysage, empêchant le système de le reconnaître.
- Les phares d'un véhicule arrivant en sens inverse sont allumés d'un côté ou ne le sont pas sur l'un des côtés dans un endroit sombre.
- La distance entre votre véhicule et le véhicule arrivant en sens inverse est trop courte.
- Une partie du véhicule arrivant en sens inverse n'est pas visible à cause du véhicule qui vous précède.
- Il y a plusieurs voies en sens inverse ou sur les côtés.
- Le véhicule dans la voie adjacente est stationné ou se déplace à une vitesse extrêmement lente.

* Non disponible sur tous les modèles

■ **Exemples d'autres limitations du fonctionnement ou de la détection du système**

- Lorsque le véhicule arrivant en sens inverse présente une forme particulière.
- Lorsque la caméra ne peut pas identifier correctement la forme du véhicule arrivant en sens inverse.

■ **En cas de faible risque de collision**

Le système de maintien dans la voie peut s'activer dans les conditions ci-dessous.

- Lors de la conduite dans les virages, votre véhicule se retrouve face à un véhicule roulant en sens inverse.

Régulateur de vitesse adaptatif (ACC)

Permet de maintenir une vitesse de conduite constante et un intervalle de maintien de distance spécifique par rapport au véhicule détecté à l'avant, sans avoir à garder le pied sur le frein ou l'accélérateur.

Lorsque le système ACC ralentit votre véhicule en actionnant les freins, les feux stop du véhicule s'allument.

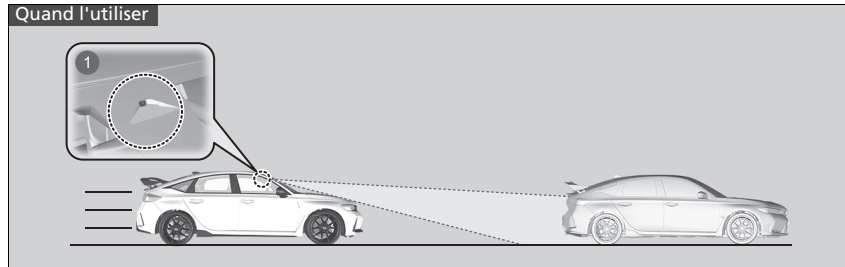

1 La caméra grand angle avant se situe derrière le rétroviseur.

- Vitesse du véhicule pour l'ACC : vitesse souhaitée dans une plage supérieure à 30 km/h environ.
- Rapport pour l'ACC : en position 2 ou plus.

⚠ Régulateur de vitesse adaptatif (ACC)

⚠ ATTENTION

Une utilisation incorrecte de l'ACC peut entraîner un accident.

Utiliser l'ACC uniquement sur autoroute, sur une route en bon état et lorsque les conditions météorologiques le permettent.

⚠ ATTENTION

L'ACC a une capacité de freinage limitée.

Quand la vitesse du véhicule chute en deçà de 25 km/h, l'ACC se désactive automatiquement et n'applique plus les freins du véhicule.

Toujours se tenir prêt à appuyer sur la pédale de frein lorsque les conditions l'exigent.

Rappel important

Comme tout système, l'ACC a des limites. Utiliser la pédale de frein dès que nécessaire et toujours maintenir un intervalle de sécurité adéquat avec les autres véhicules.

Les informations relatives à la caméra équipée de ce système sont à la disposition de l'utilisateur.

➤ **Caméra grand angle avant** P. 495

■ Comment activer le système

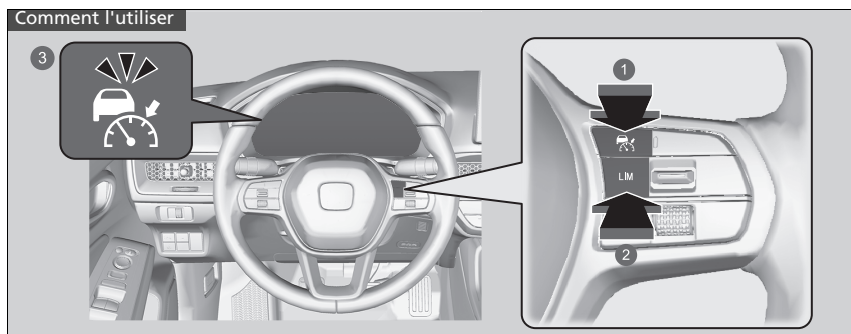

- 1 Touche .
Appuyer sur la touche au volant.
- 2 Touche **LIM**
Si un autre témoin s'allume, appuyer sur la touche **LIM** pour passer à l'ACC.
- 3 (**blanc**) est allumé sur la jauge.
L'ACC est prêt à être utilisé.

► Régulateur de vitesse adaptatif (ACC)

Le système ACC risque de ne pas fonctionner correctement dans certaines conditions.

► Conditions d'utilisation et limites du système ACC P. 465

Lorsque l'ACC n'est pas utilisé : couper le régulateur de vitesse adaptatif en appuyant sur la touche .

Ne pas utiliser le système ACC dans les conditions suivantes :

- Sur les routes avec des changements de voie fréquents ou des embouteillages continus, l'ACC ne peut pas maintenir une distance appropriée entre votre véhicule et le véhicule qui vous précède.
- Sur des routes avec des virages serrés.
- Sur les routes à péage ou ayant d'autres objets placés entre les voies de circulation, ou dans les parkings ou les installations dotées de voies d'entrée étroites de type service au volant.
- Sur les routes par mauvais temps (pluie, brouillard, neige, etc.), l'ACC risque de ne pas détecter correctement la distance entre votre véhicule et le véhicule qui vous précède.
- Sur des routes présentant des surfaces glissantes ou verglacées. Les roues peuvent patiner et votre véhicule peut perdre le contrôle de l'état.
- Sur des routes présentant des pentes raides ou des côtes abruptes.
- Sur des routes présentant des pentes ondulées.

■ Pour régler la vitesse du véhicule

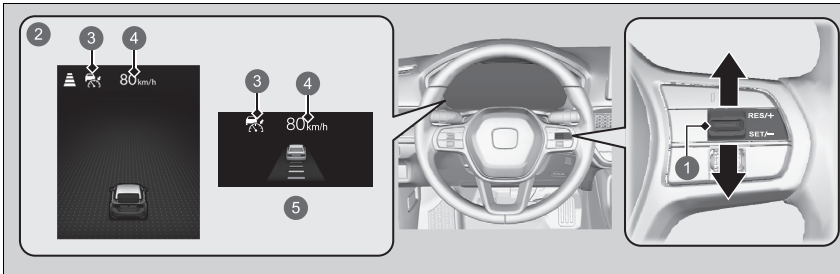

- ❶ Commutateur **RES/+SET/-**
Vers le haut ou vers le bas
- ❷ On lorsque l'ACC commence
- ❸ (Vert)
- ❹ Réglage de la vitesse du véhicule (blanc)
- ❺ Lors de l'utilisation de la jauge **+R**

Retirer le pied de la pédale et enfoncer le commutateur **RES/+SET/-** vers le haut ou vers le bas lorsque la vitesse souhaitée est atteinte. Aussitôt la touche relâchée, la vitesse réglée devient fixe et l'ACC s'active.

▣ Régulateur de vitesse adaptatif (ACC)

Les témoins du régulateur de vitesse adaptatif (ACC), d'assistance de sécurité, du système d'assistance à la stabilité du véhicule (VSA) et du système d'avertissement de perte de pression/de basse pression des pneus peuvent s'allumer en orange et être accompagnés d'un message sur la jauge lorsque le mode d'alimentation est activé suite au rebranchement de la batterie.

Conduire sur une courte distance à plus de 20 km/h. Chaque témoin devrait s'éteindre. Si ce n'est pas le cas, faire contrôler le véhicule par un concessionnaire.

Lorsque vous désactivez totalement le VSA, vous ne pouvez pas utiliser l'ACC.

Les mesures de la vitesse réglée sur l'écran Audio/Informations peuvent être affichées en km/h ou en mph.

➤ **Fonctions personnalisées** P. 297

Lorsque l'ACC est utilisé, la fonction d'assistance à la conduite en ligne droite (une fonction du système de direction assistée électrique) est également activée.

En activant le système de direction pour compenser automatiquement le tirage naturel de la direction, l'assistance à la conduite en ligne droite facilite le maintien du véhicule en ligne droite.

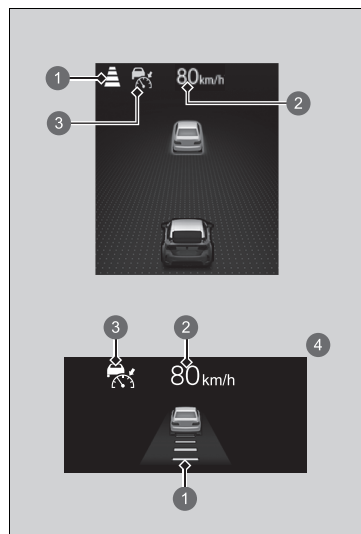

Lorsque l'ACC démarre, l'icône du véhicule, les barres d'intervalle et la vitesse réglée s'affichent sur la jauge.

- ❶ Réglage de l'intervalle du véhicule
- ❷ Réglage de la vitesse du véhicule
- ❸  (Vert)
- ❹ Lors de l'utilisation de la jauge **+R**

■ En cours de fonctionnement

■ Un véhicule se trouve devant

L'ACC surveille si un véhicule situé devant entre dans son champ de détection. Si un véhicule est détecté dans le champ de l'ACC, celui-ci maintient ou décélère la vitesse réglée afin de respecter l'intervalle défini entre les deux véhicules.

🔗 Pour définir ou changer l'intervalle de maintien de distance P. 470

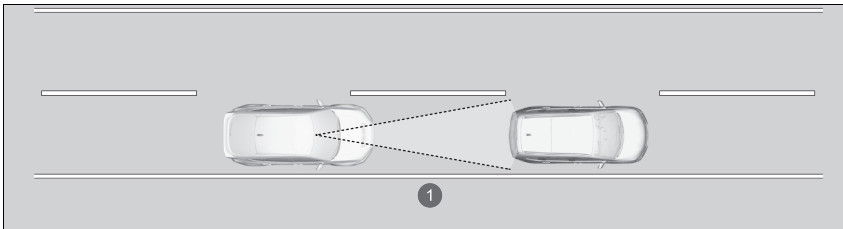

1 Plage ACC : 120 m

☒ En cours de fonctionnement

Si le véhicule qui vous précède ralentit brutalement ou si un autre véhicule s'intercale devant le vôtre, un signal sonore retentit et un message apparaît sur l'interface d'information du conducteur.

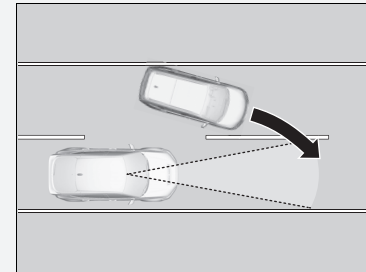

Appuyer sur la pédale de frein et maintenir un intervalle approprié avec le véhicule situé devant.

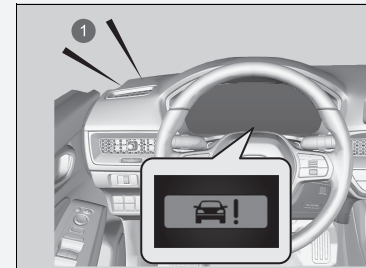

1 Alerte sonore

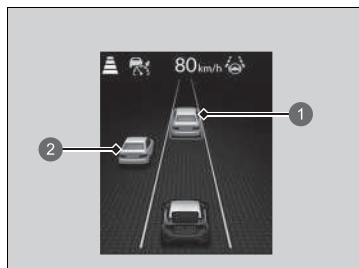

Lorsqu'un véhicule roulant moins vite que votre vitesse réglée passe ou s'intercale devant le vôtre et est détecté par la caméra, alors votre véhicule commence à ralentir.

- ① Véhicule cible
- ② En dehors du véhicule cible

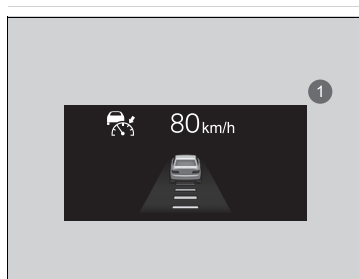

- ① Lors de l'utilisation de la jauge **+R**

Une icône de véhicule apparaît sur la jauge.

Lorsque la jauge **+R** n'est pas utilisée :

Véhicule cible : blanc entouré de vert

En dehors du véhicule cible : gris

■ Aucun véhicule ne se trouve devant

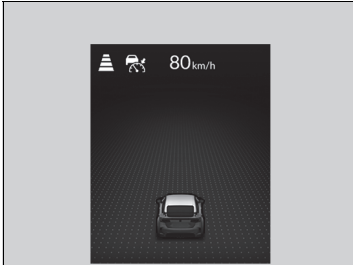

Votre véhicule reste à la vitesse réglée sans maintien du pied sur la pédale de frein ou d'accélérateur. Si auparavant, un véhicule placé devant empêchait votre véhicule de rouler à la vitesse réglée, l'ACC fait accélérer votre véhicule à la vitesse programmée, puis maintient cette vitesse.

Lors de la conduite en descente raide, l'ACC freine le véhicule pour inhiber une accélération excessive et maintenir la vitesse réglée. Cependant, la vitesse du véhicule peut dépasser la vitesse réglée.

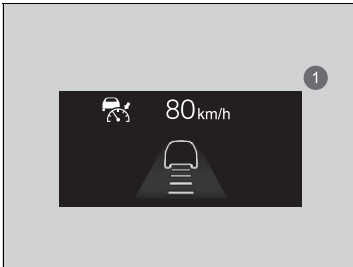

① Lors de l'utilisation de la jauge **+R**

Une silhouette de véhicule apparaît sur la jauge.

☒ En cours de fonctionnement

Même si l'intervalle par rapport au véhicule détecté devant est court, l'ACC peut faire accélérer le véhicule dans les conditions suivantes :

- Le véhicule situé devant roule pratiquement à la même vitesse ou plus vite.
- Un véhicule se rabat devant à une vitesse supérieure, et l'intervalle de distance entre les deux véhicules s'étend progressivement.

Il est également possible de configurer le système pour qu'un bip retentisse lorsqu'un véhicule détecté devant entre dans le champ de détection de l'ACC. Il est possible d'activer et de désactiver le bip de détection du véhicule.

☒ **Fonctions personnalisées** P. 297

Limites

Il faudra éventuellement utiliser le frein pour maintenir un intervalle de sécurité lorsque l'ACC est activé. Il se peut aussi que l'ACC ne fonctionne pas correctement dans certaines conditions.

☒ **Conditions d'utilisation et limites du système ACC** P. 465

■ Lorsque la pédale d'accélérateur est enfoncée

Il est possible d'augmenter provisoirement la vitesse du véhicule. Dans ce cas, aucune alerte audible ou visuelle n'est émise, même si un véhicule se trouve dans le champ de détection de l'ACC.

L'ACC reste activé jusqu'à ce qu'il soit annulé. Une fois la pédale d'accélérateur relâchée, le système retrouve sa vitesse réglée.

Il arrive que la vitesse du véhicule diminue lorsque la pédale d'accélérateur est légèrement enfoncée.

☞ En cours de fonctionnement

- L'ACC peut temporairement contrôler l'intervalle entre votre véhicule et le véhicule dans la voie adjacente ou autour de votre véhicule en fonction de l'état de la route (p. ex., dans les virages) ou de l'état du véhicule (p. ex., actionnement du volant ou position du véhicule sur la voie).

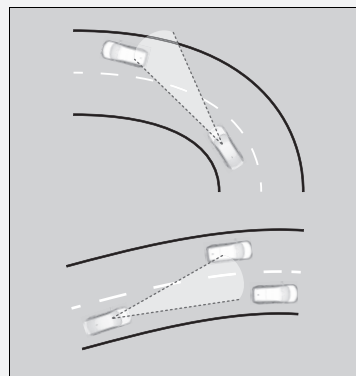

- Lorsque le véhicule qui vous précède s'éloigne, par exemple en entrant sur un échangeur ou une aire de repos, l'ACC peut continuer à maintenir l'intervalle de maintien de distance défini pendant un court moment.

■ Conditions d'utilisation et limites du système ACC

Le système peut s'arrêter automatiquement dans certaines conditions. Quelques exemples de ces circonstances sont répertoriés ci-dessous. D'autres conditions peuvent réduire certaines fonctions de l'ACC.

📷 **Caméra grand angle avant** P. 495

■ Conditions environnementales

- Conduite par mauvais temps (pluie, brouillard, neige, etc.).
- Un passage soudain de l'ombre à la lumière, ou inversement, comme lors d'une entrée ou d'une sortie de tunnel ou les ombres d'arbres, de bâtiments, etc.
- Une forte lumière est réfléchiée sur les véhicules ou la chaussée.
- Le véhicule qui vous précède projette de l'eau ou de la neige fondue.
- En conduite de nuit ou dans un lieu sombre comme un tunnel (en raison du faible éclairage, l'ensemble du véhicule risque de ne pas être éclairé).
- Conduite lorsque le soleil est bas (par ex. à l'aube ou au crépuscule).

■ Conditions difficiles sur la route

- Conduite sur des routes sinueuses, escarpées ou en pente.

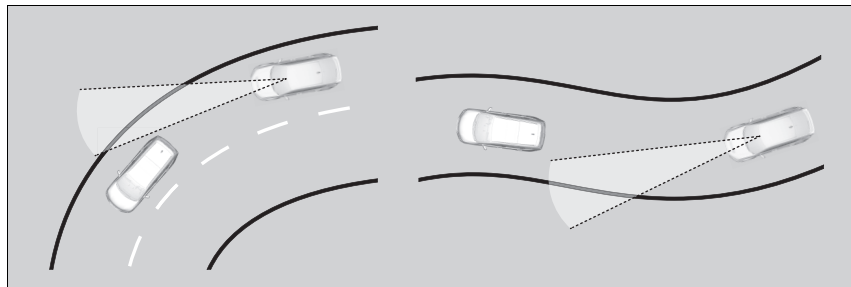

- Conduite sur des routes à ornières (routes enneigées ou routes sans revêtement, etc.).
- Il y a une couche d'eau ou des flaques sur la chaussée.
- Votre véhicule est fortement secoué sur des chaussées irrégulières.

■ Conditions de fonctionnement du véhicule

- Le véhicule est incliné en raison de bagages lourds dans le compartiment à bagages ou les sièges arrière.
- Des chaînes* sont installées.
- L'avant de la caméra est recouvert de poussière, de brouillard, de pluie, de boue, de neige humide, de joints, d'accessoires, d'autocollants ou d'un film sur le pare-brise.
- En conduite de nuit ou dans un endroit sombre (par ex., un tunnel) avec les phares éteints.
- Il y a des résidus sur le pare-brise provenant des essuie-glaces avant.
- Lorsque l'éclairage est faible en raison de poussière recouvrant les optiques de phares, ou en cas de mauvaise visibilité dans un endroit sombre en raison de phares mal réglés.
- Mauvais état des pneus ou des roues (taille incorrecte, taille ou construction non homogène, pneus sous ou surgonflés, roue galette*, etc.).
- La suspension a été modifiée.

■ Exemples de conditions dans lesquelles la caméra peut ne pas détecter correctement le véhicule qui vous précède

- Un véhicule traverse brusquement devant vous.
- La distance entre votre véhicule et le véhicule devant vous est trop courte.
- Lorsque le véhicule qui vous précède se fond dans le paysage, empêchant le système de le reconnaître.
- Les phares du véhicule qui vous précède sont allumés sur un côté ou non allumés sur l'un des côtés dans un endroit sombre.

■ Exemples de conditions dans lesquelles le système risque de ne pas fonctionner correctement

- Un véhicule qui vous précède s'arrête et la différence de vitesse entre votre véhicule et ce dernier est très importante.
- Lorsque le véhicule qui vous précède ralentit brusquement.
- Quand un véhicule qui vous précède présente une forme spéciale.
- Lorsqu'un véhicule est plus bas à l'arrière qu'à l'avant, tel que des camions ne transportant pas de charge ou un véhicule étroit.

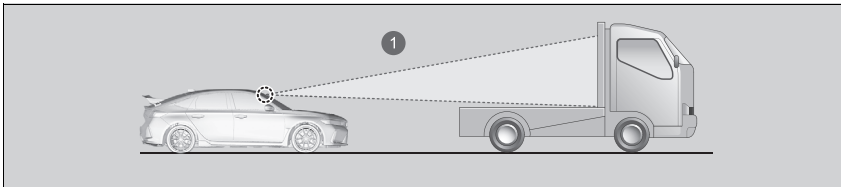

① La caméra détecte la partie supérieure d'un camion porteur vide.

- Lorsque votre véhicule ou le véhicule qui vous précède roule sur l'un des bords de la voie.
- Lorsque le véhicule qui vous précède est un véhicule étroit tel qu'une moto.

- Lorsque la garde au sol minimale d'un véhicule situé devant vous est extrêmement élevée.

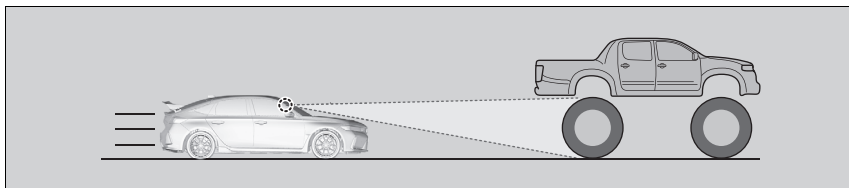

- Lorsque la caméra ne peut pas identifier correctement la forme du véhicule qui vous précède.

■ Réglage de la vitesse du véhicule

Augmenter ou diminuer la vitesse du véhicule à l'aide du commutateur **RES/+SET/-** situé sur le volant.

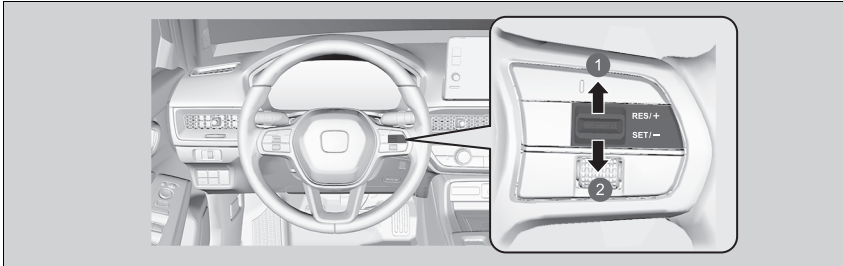

- ① Pour augmenter la vitesse
- ② Pour diminuer la vitesse

- A chaque actionnement du commutateur **RES/+SET/-** vers le haut ou vers le bas, la vitesse du véhicule augmente ou diminue par incréments d'environ 1 km/h.
- Si le commutateur **RES/+SET/-** est maintenu enfoncé, la vitesse du véhicule augmente ou diminue par incréments d'environ 10 km/h.

▣ Réglage de la vitesse du véhicule

Si un véhicule détecté devant roule à une vitesse inférieure à la vitesse réglée venant d'être augmentée, le système ACC peut ne pas déclencher l'accélération. Cela permet de maintenir l'intervalle spécifié par rapport au véhicule situé devant.

Lorsque la pédale d'accélérateur est enfoncée et que le commutateur **RES/+SET/-** est brièvement enfoncé, la vitesse définie est celle actuellement affichée par le véhicule.

■ Pour définir ou changer l'intervalle de maintien de distance

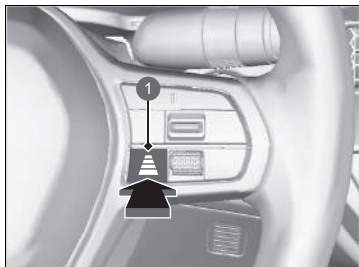





1 Touche d'intervalle

Appuyer sur la touche d'intervalle pour modifier l'intervalle de maintien de distance de l'ACC.

Chaque fois que la touche est enfoncée, le réglage de l'intervalle de maintien de distance (la distance par rapport au véhicule détecté à l'avant) défile selon le cycle suivant : très long, long, moyen, court.

Déterminer le réglage d'intervalle de maintien de distance le plus adapté aux conditions de conduite. Veiller à observer les spécifications en vigueur au niveau local concernant l'intervalle de maintien de distance.

Plus la vitesse réglée est élevée, plus l'intervalle de maintien de distance devient court, moyen, long ou très long. Voir les exemples suivants pour plus de détails.

Intervalle de maintien de distance		Lorsque la vitesse réglée est de :	
		80 km/h	104 km/h
Court	 ①	26,6 mètres 1,2 s	33,7 mètres 1,2 s
Moyen	 ①	34,6 mètres 1,6 s	44,9 mètres 1,6 s
Long	 ①	44,0 mètres 2,0 s	57,1 mètres 2,0 s
Extra long	 ①	53,6 mètres 2,4 s	70,0 mètres 2,4 s

① Lors de l'utilisation de la jauge **+R**

✎ Pour définir ou changer l'intervalle de maintien de distance

Le conducteur doit, en toutes circonstances, maintenir une distance de freinage suffisante avec le véhicule qui le précède. Il doit également être informé du fait que des intervalles minimaux ou des temps d'espacement sont prévus dans les dispositions du Code de la route applicables localement et qu'il incombe au conducteur de respecter ces lois.

■ Pour annuler

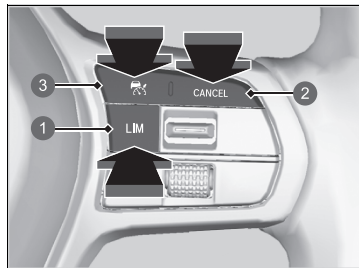

- ① Touche **LIM**
- ② Touche **CANCEL**
- ③ Touche

Pour annuler l'ACC, effectuer l'une des actions suivantes :

- Appuyer sur la touche **CANCEL**.
 - Le témoin (vert) sur la jauge passe au témoin (blanc).
- Appuyer sur la touche .
 - Le témoin (vert) s'éteint.
- Appuyer sur la touche **LIM**.
- Appuyer sur la pédale de frein pendant que le véhicule roule en marche avant.
 - Le témoin (vert) sur la jauge passe au témoin (blanc).
- Enfoncer la pédale d'embrayage pendant au moins cinq secondes.
 - Le témoin (vert) sur la jauge passe au témoin (blanc).

►► Pour annuler

Reprise de la vitesse réglée précédemment : Après avoir annulé l'ACC, il est possible de l'activer avec la vitesse réglée précédemment affichée sur la jauge (en gris) en enfonçant le commutateur **RES/+SET/-** vers le haut.

Quand l'ACC est désactivé en appuyant sur la touche **CANCEL** ou en appuyant sur la pédale de frein, la vitesse réglée précédemment s'affiche sur la jauge en gris.

En poussant le commutateur **RES/+SET/-** vers le haut, l'ACC est activé avec la vitesse affichée.

Si le témoin (blanc) s'affiche tandis que vous enfoncez le commutateur **RES/+SET/-** vers le haut mais qu'aucune vitesse réglée précédemment ne s'affiche (en gris), la vitesse sera réglée sur la vitesse actuelle du véhicule.

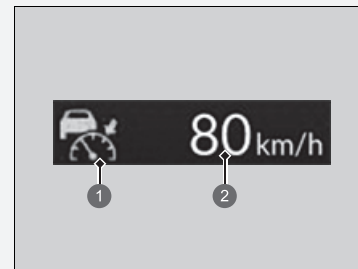



- ① (Blanc)
- ② Vitesse réglée précédemment (gris)

■ Annulation automatique

Lorsque l'ACC est annulé automatiquement, le signal sonore retentit et un message s'affiche sur la jauge. L'une des conditions suivantes peut provoquer l'annulation automatique de l'ACC :

- Mauvais temps (pluie, brouillard, neige, etc.).
- Le véhicule situé devant ne peut être détecté.
- Une condition de pneumatique anormale est détectée, ou les pneumatiques patinent.
- Conduite sur une route montagneuse pendant de longues périodes ou conduite en tout-terrain.
- Mouvement brusque du volant.
- Lorsque le système ABS, VSA ou CMBS est activé.
- Lorsque le témoin VSA s'allume.
- Lors du serrage manuel du frein de stationnement.
- Lorsque la vitesse du véhicule est inférieure à 25 km/h.
- Le véhicule qui vous précède projette de l'eau ou de la neige fondue.
- Conduite lorsque le soleil est bas (par ex. à l'aube ou au crépuscule).
- Lorsque le véhicule détecté dans le champ de l'ACC est trop proche de votre véhicule.
- Lors d'une accélération rapide.
- L'avant de la caméra est recouvert de poussière, de brouillard, de pluie, de boue, de neige humide, de joints, d'accessoires, d'autocollants ou d'un film sur le pare-brise.
- Le moteur est coupé.
- Le véhicule transporte des bagages lourds dans le compartiment à bagages ou les sièges arrière.
- Lorsque le véhicule passe dans un endroit sombre, tel qu'un tunnel.
- Lorsque le témoin de frein de stationnement et de système de freinage (orange) s'allume.
- Le véhicule a appliqué plusieurs fois les freins pour maintenir la vitesse réglée (par exemple, en descendant une longue pente).
- Lorsque le système ne détecte aucune action de conduite de la part du conducteur pendant un certain temps alors que le système LKAS est également activé.

☒ Pour annuler

La vitesse réglée ne peut pas être définie ou reprise lorsque l'ACC a été désactivé au moyen de la touche . Appuyer sur la touche  pour activer le système, puis régler la vitesse désirée.

Lorsque la vitesse du véhicule est inférieure à 30 km/h, vous ne pouvez pas reprendre.

- Si l'indicateur de descente des rapports qui s'affiche sur la jauge est ignoré, l'ACC s'annule au bout de dix secondes environ.
- Le régime moteur atteint la zone rouge du compte-tours.
- Le régime moteur descend sous 1 000 tr/min.
- Le conducteur passe provisoirement au point mort lors de la montée ou de la descente des rapports. Lorsque la transmission est engagée dans la position **N** sans appuyer sur la pédale d'embrayage.

Système d'assistance au maintien dans la voie de circulation (LKAS)

Ce système fournit une assistance de direction au conducteur pour l'aider à maintenir le véhicule au milieu d'une voie détectée et prévient le conducteur au moyen d'alertes tactiles, sonores et visuelles s'il détecte que le véhicule s'éloigne de sa voie.

■ Assistance de direction

Le système applique un couple sur le système de direction afin de maintenir le véhicule entre les lignes de délimitation des voies de gauche et droite. Le couple appliqué se renforce si le véhicule s'approche de l'une des lignes de délimitation des voies.

■ Alertes tactiles, sonores et visuelles

Des vibrations rapides sur le volant, un signal sonore et un affichage d'avertissement indiquent que le véhicule s'éloigne d'une voie détectée.

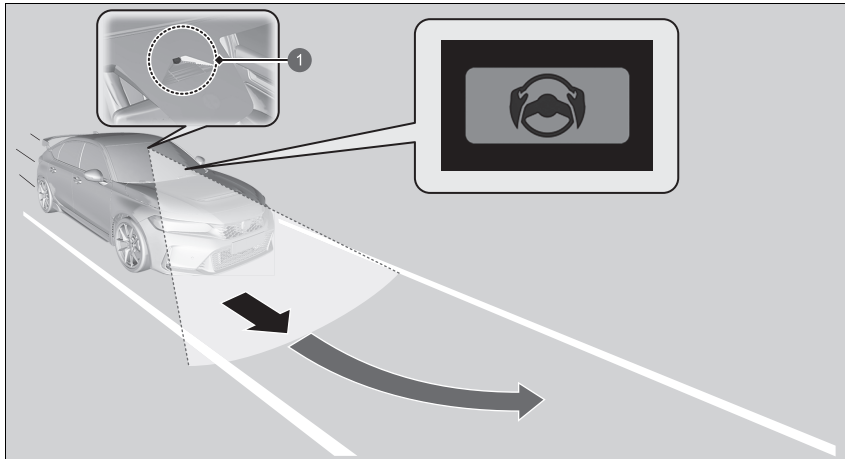

1 Caméra grand angle avant : surveille les lignes de délimitation des voies

☒ Système d'assistance au maintien dans la voie de circulation (LKAS)

Rappels importants concernant la sécurité

Le système LKAS est uniquement destiné à améliorer le confort. Il ne s'agit pas d'un système de conduite autonome, et il nécessite toujours l'attention et le contrôle du conducteur. Le système ne fonctionne pas en cas de retrait des mains du volant ou de manœuvre du véhicule.

Le système LKAS est pratique lorsqu'il est utilisé sur autoroute ou sur une route à deux voies.

Ne pas placer d'objets sur la partie supérieure du tableau de bord. Les objets peuvent se réfléchir sur le pare-brise et empêcher la détection de la voie de circulation.

Le système LKAS prévient uniquement le conducteur en cas de détection d'une dérive sans utilisation du clignotant. Le système LKAS ne détecte pas nécessairement tous les marquages ou franchissements de ligne ; la précision varie en fonction du temps, de la vitesse ou de l'état des marquages de voie.

Il relève toujours de la responsabilité du conducteur d'utiliser le véhicule de façon sécurisée et d'éviter les collisions.

Les informations relatives à la caméra équipée de ce système sont à la disposition de l'utilisateur.

☒ **Caméra grand angle avant** P. 495

Le système LKAS pourrait ne pas fonctionner correctement dans certaines circonstances :

☒ **Conditions de déclenchement et limites du système LKAS** P. 483

Lorsque les clignotants sont actionnés pour changer de voie, le système est suspendu et reprend une fois les clignotants éteints.

En cas de changement de voie sans actionner les clignotants, l'alerte du système d'assistance au maintien dans la voie de circulation s'active et un couple est appliqué sur le système de direction.

■ Fonction d'assistance au maintien sur voie

Aide à maintenir le véhicule au centre de la voie. Lorsque le véhicule s'approche d'une ligne blanche ou jaune, la force de direction provenant de la direction assistée électrique est plus forte.

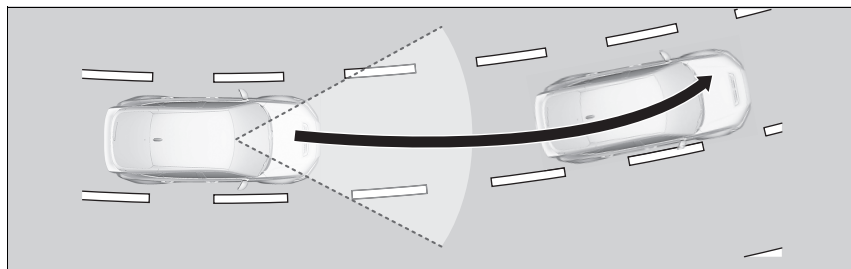

☒ Système d'assistance au maintien dans la voie de circulation (LKAS)

Lorsque le système ne parvient pas à détecter les voies, ce dernier est temporairement désactivé. Lorsqu'une voie est détectée, le système est réactivé automatiquement.

Il est possible que le système LKAS ne fonctionne pas correctement lors de la conduite dans une circulation en accordéon ou sur des routes avec des virages serrés.

■ Fonction d'alerte de franchissement de ligne (LDW)

Lorsque le véhicule pénètre dans la zone d'avertissement, le système LKAS avertit le conducteur grâce à une légère vibration du volant alors que des avertissements sonores et visuels s'affichent.

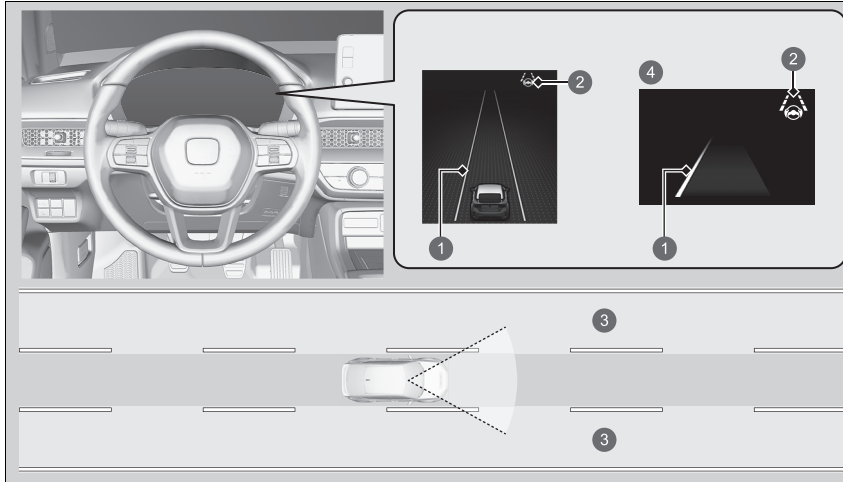

- ❶ Ligne orange
- ❷ Témoin LKAS (vert).
- ❸ Zone d'avertissement
- ❹ Lors de l'utilisation de la jauge **+R**

■ Utilisation du système

Le système peut être utilisé lorsque les conditions suivantes sont réunies :

- Le véhicule roule entre 72 et 180 km/h.
- La voie sur laquelle le véhicule circule comporte des marquages de voie de chaque côté et le véhicule se trouve au centre de la voie.
- Le véhicule roule sur une route droite ou légèrement courbée.
- Les clignotants sont éteints.
- La pédale de frein n'est pas enfoncée.

■ Comment activer le système

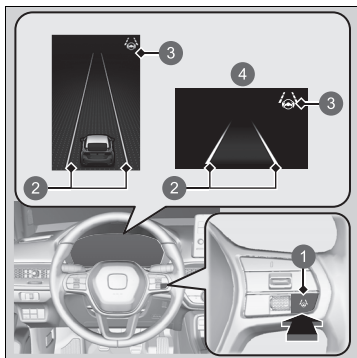

- ① Touche LKAS
- ② Lignes blanches
- ③ Témoin du système d'assistance au maintien dans la voie de circulation (LKAS) (blanc)
- ④ Lors de l'utilisation de la jauge +R

1. Appuyer sur la touche LKAS.

- Le témoin LKAS (blanc) apparaît sur la jauge. Le système est en veille.
- Si des voies de circulation sont détectées, des lignes blanches apparaissent sur la jauge.

►► Utilisation du système

Si le véhicule se déporte vers la ligne de délimitation des voies de gauche ou de droite en raison du couple appliqué par le système, désactiver le système LKAS et faire vérifier le véhicule par un concessionnaire.

Respecter les consignes ci-dessous pour activer correctement le système :

- Maintenir le pare-brise autour de la caméra en parfait état de propreté.
- Lors du nettoyage du pare-brise, s'assurer de ne pas appliquer de produit nettoyant sur l'objectif de la caméra.
- Ne pas toucher l'objectif de la caméra.
- Ne pas fixer d'autocollant dans la zone autour de la caméra.

Si la touche LKAS est enfoncée alors que le système peut être utilisé, le système d'assistance au maintien dans la voie de circulation est activé sans veille.

Lorsque vous désactivez totalement le VSA, vous ne pouvez pas utiliser le système d'assistance au maintien dans la voie de circulation.

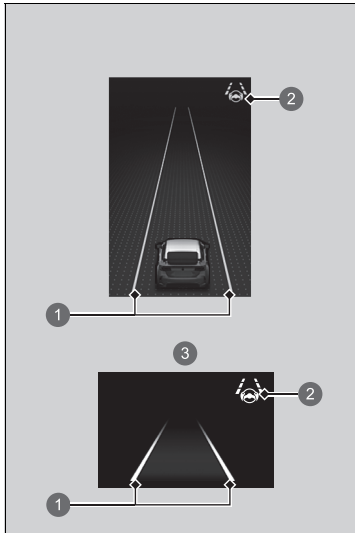

- ❶ Lignes vertes
- ❷ Témoin du système d'assistance au maintien dans la voie de circulation (LKAS) (vert)
- ❸ Lors de l'utilisation de la jauge **+R**

- 2. Maintenir le véhicule près du centre de la voie pendant la conduite.
 - Le témoin LKAS passe du blanc au vert et les lignes blanches passent au vert lorsque le système démarre après avoir détecté les marquages de voie à gauche et à droite.

■ Pour annuler

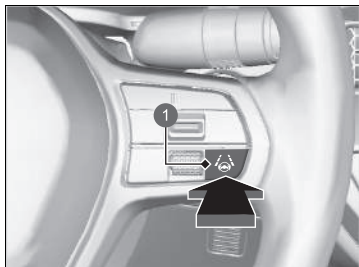

① Touche LKAS

Appuyer sur la touche LKAS.

Le système LKAS se désactive à chaque arrêt du moteur, même s'il était activé lors de la dernière utilisation du véhicule.

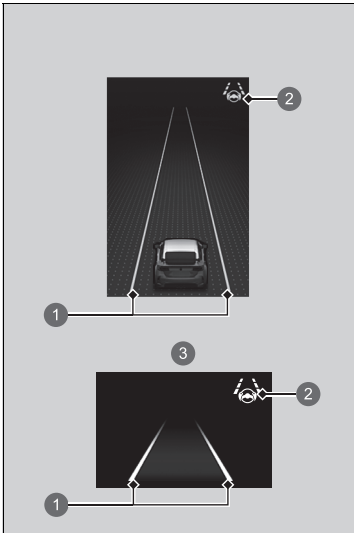

- ① Lignes blanches
- ② Témoin du système d'assistance au maintien dans la voie de circulation (LKAS) (blanc)
- ③ Lors de l'utilisation de la jauge **+R**

Lorsque le système d'assistance au maintien dans la voie de circulation est suspendu, les lignes vertes deviennent blanches ou disparaissent sur la jauge et le signal sonore retentit (s'il a été activé).

■ Le fonctionnement du système est suspendu dans les cas suivants :

- Réduction de la vitesse du véhicule à environ 64 km/h ou moins.
 - ▶ Augmenter la vitesse du véhicule à environ 72 km/h ou plus permet de réactiver le système d'assistance au maintien dans la voie de circulation.
- Enfoncer la pédale de frein.
 - ▶ Le système LKAS se réactive et commence de nouveau à détecter les lignes de délimitation des voies une fois que la pédale de frein est relâchée.
- Le véhicule roule à droite ou à gauche de la voie.

⊗ Le fonctionnement du système est suspendu dans les cas suivants :

Le réglage du système d'assistance au maintien dans la voie de circulation peut être modifié. Il est possible d'activer et de désactiver le bip de suspension du système d'assistance au maintien dans la voie de circulation.

➤ **Fonctions personnalisées** P. 297

■ **Le système d'assistance au maintien dans la voie de circulation peut être automatiquement suspendu dans les cas suivants :**

- Le système ne parvient pas à détecter les lignes de délimitation des voies.
- Le conducteur tourne rapidement le volant.
- Le conducteur ne manœuvre pas le véhicule.
- Conduite dans un virage serré.
- Conduite à une vitesse supérieure à environ 185 km/h.
- Le système ABS ou VSA est activé.

Une fois que les conditions reviennent à la normale, le système LKAS se réactive automatiquement.

■ **Le système d'assistance au maintien dans la voie de circulation peut être automatiquement annulé dans les cas suivants :**

Dans les cas suivants, les lignes de délimitation des voies de circulation peuvent disparaître sur la jauge, le signal sonore peut retentir et le système LKAS peut être automatiquement annulé :

- La température de la caméra devient extrêmement élevée.
- La caméra derrière le rétroviseur ou la zone autour de la caméra, y compris le pare-brise, est sale.

■ Conditions de déclenchement et limites du système LKAS

Le système risque de ne pas détecter les marquages de voie et donc de ne pas maintenir le véhicule au milieu d'une voie dans certains cas, y compris dans les conditions suivantes :

■ Conditions environnementales

- Il existe peu de contraste entre le marquage des voies et la surface de la chaussée.
- Conduite par mauvais temps (pluie, brouillard, neige, etc.).
- Conduite sur route enneigée ou mouillée.
- Conduite lorsque le soleil est bas (par ex. à l'aube ou au crépuscule).
- Les ombres des objets adjacents (arbres, bâtiments, rails de protection, véhicules, etc.) sont parallèles aux lignes blanches (ou jaunes).
- Un passage soudain de l'ombre à la lumière, ou inversement, comme lors d'une entrée ou d'une sortie de tunnel ou les ombres d'arbres, de bâtiments, etc.
- En conduite de nuit ou dans un lieu sombre comme un tunnel (en raison de faibles conditions d'éclairage, les lignes de délimitation ou la chaussée risquent de ne pas être éclairées).
- La distance entre votre véhicule et le véhicule qui vous précède est trop courte, et les lignes de délimitation de voies et la chaussée ne sont pas visibles.
- Une forte lumière est réfléchie sur la chaussée.

■ Conditions difficiles sur la route

- Conduite sur une route avec des marquages temporaires.
- Plusieurs marquages ou des marquages différents ou presque effacés sont visibles sur la chaussée en raison de travaux ou d'anciens marquages de voie.

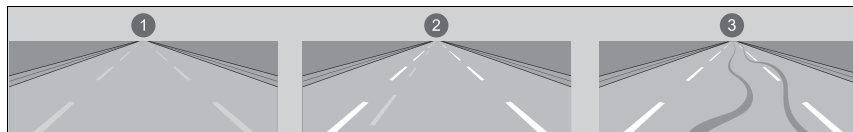

- ① Lignes estompées
- ② Lignes dupliquées
- ③ Traces de pneu

- La chaussée présente des marquages fusionnés, fractionnés ou se croisant, par exemple à une intersection ou à un passage piéton.
- Les marquages de voie sont extrêmement étroits, larges ou changeants.

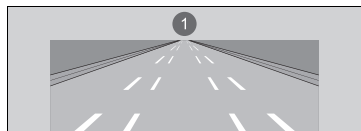

- ① Voie de circulation très large ou étroite

- Une partie des marquages de voies est cachée par un objet, tel qu'un véhicule.
- La route est vallonnée ou le véhicule s'approche d'un sommet de côte.
- Votre véhicule est fortement secoué sur des chaussées irrégulières.
- Lorsque des objets sur la route (trottoirs, rails de protection, pylônes, etc.) sont reconnus comme lignes blanches (ou jaunes).
- Conduite sur des routes irrégulières ou sans revêtement, ou sur des surfaces accidentées.

- Conduite sur des routes comportant une ligne double.
- Conduite sur route enneigée ou glissante.
- La chaussée est partiellement visible en raison de neige ou de flaques sur la route.
- Il y a une couche d'eau ou de flaques sur la chaussée.
- Les lignes blanches (ou jaunes) ne sont pas reconnues correctement en raison des conditions routières comme des virages, des courbes ou des montées.
- Conduite sur routes sans revêtements ou à ornières.
- Passage par une intersection.

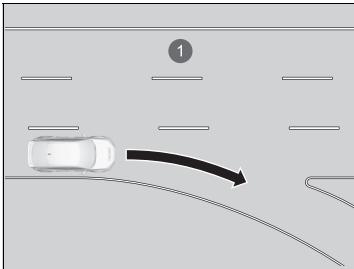

- ❶ Absence de délimitation des voies aux intersections

■ **Conditions de fonctionnement du véhicule**

- Lorsque l'éclairage est faible en raison de poussière recouvrant les optiques de phares, ou en cas de mauvaise visibilité dans un endroit sombre en raison de phares mal réglés.
- L'avant de la caméra est recouvert de poussière, de brouillard, de pluie, de boue, de neige humide, de joints, d'accessoires, d'autocollants ou d'un film sur le pare-brise.
- En conduite de nuit ou dans un endroit sombre (par ex., un tunnel) avec les phares éteints.
- Il y a des résidus sur le pare-brise provenant des essuie-glaces avant.
- Mauvais état des pneus ou des roues (taille incorrecte, taille ou construction non homogène, pneus sous ou surgonflés, roue galette*, etc.).
- Le véhicule est incliné en raison de bagages lourds dans le compartiment à bagages ou sur les sièges arrière.
- La suspension a été modifiée.
- Des chaînes* sont installées.

Système de reconnaissance des panneaux de signalisation

Il vous rappelle les informations concernant la signalisation routière (telle que la limite de vitesse actuelle ou l'interdiction de doubler), et vous avertit si votre véhicule dépasse la limite de vitesse.

■ Fonctionnement du système

Le système affiche des panneaux reconnus comme étant applicables à votre véhicule au moyen des informations capturées par la caméra située derrière le rétroviseur. Il utilise les panneaux de signalisation et les données du système pendant la conduite. Le symbole de panneau s'affiche généralement avant de dépasser le panneau et reste affiché jusqu'à ce qu'un autre panneau soit reconnu.

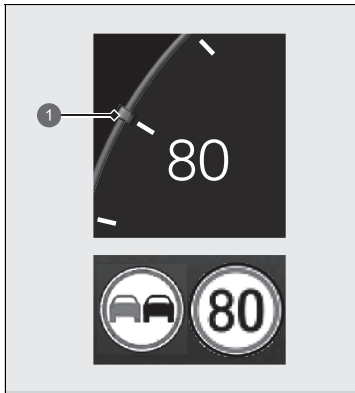

① Panneau de limitation de vitesse

» Système de reconnaissance des panneaux de signalisation

Modèles destinés à la Turquie

Afin de maintenir le fonctionnement du système, il est nécessaire de maintenir à jour les informations de limite de vitesse dans les données ISA. Mettre régulièrement à jour les données ISA.

➤ **Se reporter au manuel séparé pour plus d'informations sur les mises à jour.**

Sauf modèles destinés à la Turquie

Afin de maintenir le fonctionnement du système, il est nécessaire de maintenir à jour les informations de limite de vitesse sur le système de navigation. Mettre régulièrement à jour les informations cartographiques du système de navigation.

➤ **Se reporter au manuel du système de navigation**

Ce système est conçu pour détecter les panneaux qui suivent les normes de la convention de Vienne. Il est possible que le système n'affiche pas tous les panneaux, mais aucun panneau se trouvant sur le bord de la route ne sera ignoré. Le système ne fonctionne pas avec la signalisation de tous les pays, ni dans tous les cas.

Ne pas accorder une confiance aveugle au système. Toujours conduire à une vitesse appropriée aux conditions de circulation.

Le symbole du panneau peut également changer ou disparaître dans les cas suivants :

- La fin d'une limite de vitesse ou autre est détectée.
- Le véhicule quitte une route avec une limite de vitesse différente ou y accède.
- Le véhicule prend un virage, clignotant activé, à une intersection.

Si le système ne détecte pas les panneaux de circulation pendant la conduite, le symbole

 (blanc) apparaît.

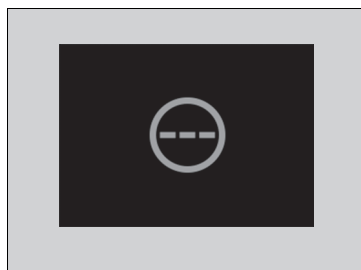

► Système de reconnaissance des panneaux de signalisation

Ne jamais appliquer un film ou attacher sur le pare-brise tout objet pouvant gêner le champ de vision de la caméra grand angle avant et entraîner un dysfonctionnement du système.

Toute rayure, marque ou tout autre dommage sur le pare-brise dans le champ de vision de la caméra grand angle avant peut provoquer un dysfonctionnement du système. Dans ce cas, il est recommandé de remplacer le pare-brise par un pare-brise d'origine Honda. Réaliser des réparations mineures dans le champ de vision de la caméra grand angle avant ou installer un pare-brise de remplacement non-d'origine peut également provoquer le dysfonctionnement du système. Après avoir remplacé le pare-brise, demander à un concessionnaire de réétalonner la caméra grand angle avant.

Un bon étalonnage de la caméra grand angle avant est indispensable pour que le système fonctionne correctement.

Le système de reconnaissance des panneaux de signalisation reste désactivé pendant environ 15 secondes après le démarrage du moteur.

Il est possible d'activer et de désactiver le système de reconnaissance des panneaux de signalisation.

Si **Aucun** est sélectionné,  (en gris) s'affiche.

 **Fonctions personnalisées** P. 297

Pour réduire le risque que des températures intérieures élevées entraînent l'arrêt des capteurs de caméra grand angle avant, garer le véhicule dans un lieu ombragé ou orienter l'avant du véhicule dans la direction opposée au soleil. En cas d'utilisation d'un pare-soleil réfléchissant, ne pas le laisser couvrir le logement de la caméra.

Le fait de couvrir la caméra grand angle avant entraîne la concentration de la chaleur sur elle.

☒ Système de reconnaissance des panneaux de signalisation

Les informations relatives à la caméra grand angle avant équipée de ce système sont à la disposition de l'utilisateur.

☒ **Caméra grand angle avant** P. 495

Il est possible de modifier les paramètres du son de notification émis lorsque la limite de vitesse détectée change.

☒ **Fonctions personnalisées** P. 297

Si le véhicule dépasse la limite de vitesse détectée, une icône représentant le panneau de limite de vitesse de la zone actuelle se met à clignoter sur l'affichage et le signal sonore retentit si vous restez au-dessus de la limite de vitesse détectée. Cependant, le signal sonore ne retentit pas si le véhicule ralentit.

Le système est en mesure d'avertir le conducteur, de manière précise, de la limitation de vitesse au moyen de certaines conditions, telles que les unités affichées sur le panneau de signalisation, ainsi que la vitesse et la direction du véhicule. Dans certains cas, le système peut afficher de faux avertissements ou d'autres informations inexactes.

☒ **Conditions et limitations du système de reconnaissance des panneaux de signalisation** P. 490

L'unité des limites de vitesse (km/h ou mph) varie en fonction du pays. Si vous saisissez un pays dont l'unité diffère de celle du pays d'où vous provenez, le système de reconnaissance des panneaux de signalisation peut ne pas fonctionner correctement.

☒ **Unités vitesse/distance** P. 155

☒ **Fonctions personnalisées** P. 297

■ Conditions et limitations du système de reconnaissance des panneaux de signalisation

Le système de reconnaissance des panneaux de signalisation peut mal identifier, mettre un certain temps à identifier, voire ne pas identifier les panneaux de signalisation dans les cas suivants.

■ Conditions environnementales

- Conduite lorsque le soleil est bas (par ex. à l'aube ou au crépuscule).
- Une forte lumière est réfléchiée sur la chaussée.
- Conduite de nuit, dans des lieux sombres, tels que les longs tunnels.
- Conduite par mauvais temps (pluie, brouillard, neige, etc.).
- Un passage soudain de l'ombre à la lumière, ou inversement, comme lors d'une entrée ou d'une sortie de tunnel ou les ombres d'arbres, de bâtiments, etc.
- Le véhicule qui vous précède projette de l'eau ou de la neige fondue.
- Reflets à l'intérieur du pare-brise dans l'habitacle.

■ Conditions difficiles sur la route

- Votre véhicule est fortement secoué sur des chaussées irrégulières.

■ Conditions de fonctionnement du véhicule

- Lorsque l'éclairage est faible en raison de poussière recouvrant les optiques de phares, ou en cas de mauvaise visibilité dans un endroit sombre en raison de phares mal réglés.
- L'avant de la caméra est recouvert de poussière, de brouillard, de pluie, de boue, de neige humide, de joints, d'accessoires, d'autocollants ou d'un film sur le pare-brise.
- Il y a des résidus sur le pare-brise provenant des essuie-glaces avant.
- Mauvais état des pneus ou des roues (taille incorrecte, taille ou construction non homogène, pneus sous ou surgonflés, roue galette*, etc.).
- Le véhicule est incliné en raison de bagages lourds dans le compartiment à bagages ou les sièges arrière.
- La suspension a été modifiée.
- Des chaînes* sont installées.

⊠ Conditions et limitations du système de reconnaissance des panneaux de signalisation

 (orange) apparaît sur la jauge dans les cas suivants. Si ce message ne disparaît pas, faire contrôler le véhicule par un concessionnaire.

- Il existe un problème avec le système de reconnaissance des panneaux de signalisation.
- Immédiatement après le démarrage du moteur (y compris lorsqu'il est démarré à distance).
- Les données du système sont en cours de mise à jour.



- En conduite de nuit ou dans un endroit sombre (par ex., un tunnel) avec les phares éteints.

■ **La position ou l'état du panneau de signalisation**

- Le panneau se trouve dans un endroit qui le rend difficile à trouver.
- Le panneau est trop éloigné de votre véhicule.
- Le panneau se trouve dans un endroit difficile d'accès pour les feux de croisement.
- Le panneau est situé dans un coin ou une courbure de la route.
- Le panneau est terni ou plié.
- Le panneau est tourné ou endommagé.
- Le panneau est recouvert de boue, de neige ou de glace.
- Une partie du panneau est cachée par les arbres ou se trouve dans l'ombre d'un autre véhicule ou objet.
- De la lumière (tel qu'un lampadaire) se reflète sur la surface du panneau ou il est caché dans l'ombre.
- Le panneau est trop clair ou trop sombre (panneaux électriques).
- Petits panneaux (panneaux auxiliaires, etc.).

■ **Autres conditions**

- Lorsque vous roulez à grande vitesse.

Le système de reconnaissance des panneaux de signalisation peut ne pas fonctionner correctement et afficher par exemple des panneaux ne correspondant pas au Code de la route en vigueur ou n'existant pas dans les cas suivants :

- Un panneau de limitation de vitesse peut afficher une vitesse supérieure ou inférieure à la limite de vitesse réelle.
- Un panneau supplémentaire fournit des informations complémentaires telles que les conditions météorologiques, l'heure, le type de véhicule, etc.
- Les informations sur le panneau sont difficiles à lire (panneau électrique, les chiffres sur le panneau sont flous, etc.).
- Le panneau est situé à proximité de la voie de circulation, bien qu'il ne concerne pas cette voie en particulier, tel qu'un panneau de limite de vitesse placé à la jonction entre une route secondaire et la route principale.
- Des éléments à proximité ont une couleur ou une forme similaire à celle des objets détectés (panneau similaire, panneau électrique, panneau indicateur, structure, etc.).

■ Situations dans lesquelles les informations correctes du panneau de limite de vitesse ne peuvent pas être fournies pour la zone de circulation actuelle

Dans les situations suivantes, l'affichage peut différer des réglementations de la chaussée utilisée et/ou l'affichage peut être retardé :

- Une nouvelle route a été construite.
- La limite de vitesse a changé.
- Les informations de limite de vitesse enregistrées dans la base de données sont obsolètes ou inexactes.
- Conduite dans des zones où les informations ne peuvent pas être utilisées ou sur des voies de circulation sans signalisation.
- La trajectoire du véhicule détectée par le capteur et la trajectoire réelle du véhicule sont différentes.
- Il existe des routes adjacentes présentant des limites de vitesse différentes de celles empruntées.

- Le panneau est un panneau de limite de vitesse temporaire avec des caractéristiques non standard (telles que la forme, etc.).
- Lors de la conduite dans un endroit où la réception GPS est faible, comme dans les tunnels ou à proximité de gratte-ciels.
- Le véhicule effectue plusieurs accélérations et décélérations de suite à faible vitesse.
- Lors de la conduite sur un itinéraire différent de celui proposé par l'aide à la navigation.*
- Sur des pentes raides longues ou dans des virages continus.
- En présence d'une limite de vitesse variable.

* Non disponible sur tous les modèles

■ Panneaux affichés sur la jauge

Deux panneaux de signalisation peuvent être affichés simultanément côte à côte lors de la détection.

Le symbole du panneau de limite de vitesse est affiché sur l'écran. Le symbole d'interdiction de dépasser apparaît sur la gauche. Tout autre panneau de limite de vitesse basée sur la météo (neige, etc.) ou sur un laps de temps spécifique apparaît du côté gauche.

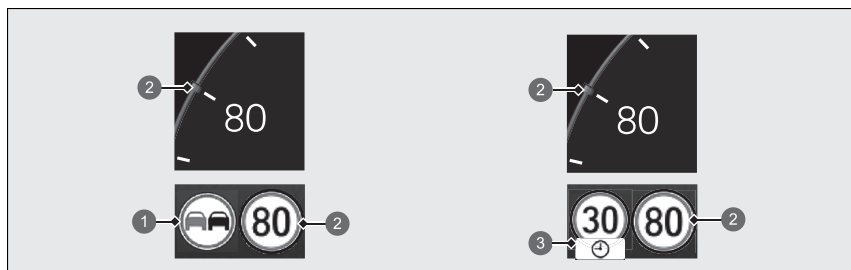

- 1 Panneau d'interdiction de dépasser
- 2 Panneau de limitation de vitesse
- 3 Panneau de limitation de vitesse supplémentaire basé sur les conditions

Caméra grand angle avant

La caméra, utilisée dans des systèmes tels que le système de freinage automatique d'urgence (CMBS), le système de détection du changement de voie, le régulateur de vitesse adaptatif (ACC), le système d'assistance au maintien dans la voie de circulation (LKAS), le système de reconnaissance des panneaux de signalisation, les feux de route automatiques, est conçue pour détecter un objet qui déclenche l'activation de ses fonctions par l'un des systèmes.

■ Emplacement de la caméra et conseils de manipulation

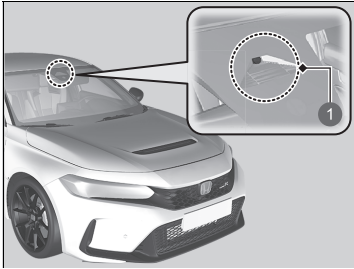

1 Caméra grand angle avant

Cette caméra est située derrière le rétroviseur.

Pour réduire le risque que des températures intérieures élevées entraînent l'arrêt des capteurs de caméra, garer le véhicule dans un lieu ombragé ou orienter l'avant du véhicule dans la direction opposée au soleil. En cas d'utilisation d'un pare-soleil réfléchissant, ne pas le laisser couvrir le logement de la caméra. Le fait de couvrir la caméra entraîne la concentration de la chaleur sur elle.

⊠ Caméra grand angle avant

Ne jamais appliquer un film ou attacher sur le pare-brise, le capot ou la grille avant tout objet pouvant gêner le champ de vision de la caméra et entraîner un dysfonctionnement du système.

Toute rayure, marque ou autre dommage sur le pare-brise dans le champ de vision de la caméra peut provoquer le dysfonctionnement du système. Dans ce cas, il est recommandé de remplacer le pare-brise par un pare-brise d'origine Honda. Réaliser des réparations mineures dans le champ de vision de la caméra ou installer un pare-brise de rechange provenant d'un autre fabricant peut également provoquer le dysfonctionnement du système.

Après avoir remplacé le pare-brise, demander à un concessionnaire de vérifier l'étalonnage de la caméra. Un bon calibrage de la caméra est indispensable pour que le système fonctionne correctement.

Ne pas placer un objet sur la partie supérieure du tableau de bord. Il peut se réfléchir sur le pare-brise et empêcher le système de détecter correctement les lignes de délimitation des voies.

▶▶ Caméra grand angle avant

Si le message  **Certains systèmes d'aide à la conduite ne peuvent pas fonctionner : Température de la caméra trop élevée** s'affiche :

- Utiliser le système de commande de la climatisation pour refroidir l'habitacle et, si nécessaire, utiliser également le mode de désembuage avec le débit d'air dirigé vers la caméra.
- Commencer à conduire le véhicule pour abaisser la température du pare-brise, ce qui refroidit le pourtour de la caméra.

Si le message  **Certains systèmes d'aide à la conduite ne peuvent pas fonctionner : Visibilité faible ou nettoyer pare-brise** s'affiche :

- Garer le véhicule dans un endroit sûr et veiller à ce que le pare-brise soit propre.
Le nettoyer s'il est sale. Si le message ne disparaît pas après avoir conduit pendant un certain temps, faire contrôler le véhicule par un concessionnaire.

Système de freinage

■ Frein de stationnement

Utiliser le frein de stationnement afin d'immobiliser le véhicule lorsqu'il est stationné. Lorsque le frein de stationnement est enclenché, il peut être relâché manuellement ou automatiquement.

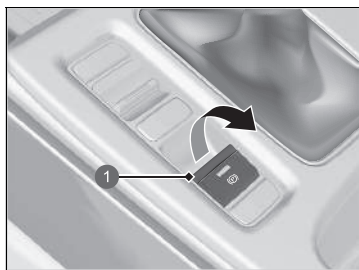

1 Commutateur du frein de stationnement électrique

■ Pour appliquer le frein

Le frein de stationnement électrique peut être appliqué à tout moment lorsque le véhicule est alimenté par une batterie, quel que soit le réglage du mode d'alimentation.

Tirer le commutateur du frein de stationnement électrique doucement et fermement vers le haut.

- ▶ Le témoin intégré au commutateur s'allume.
- ▶ Le témoin de frein de stationnement et de système de freinage (rouge) s'allume.

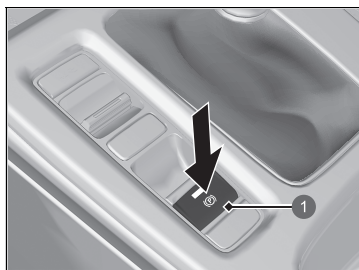

1 Commutateur du frein de stationnement électrique

■ Pour relâcher le frein

Le mode d'alimentation doit être sur ACTIVE pour pouvoir relâcher le frein de stationnement électrique.

1. Enfoncer la pédale de frein.
2. Appuyer sur le commutateur du frein de stationnement électrique.

- ▶ Le témoin intégré au commutateur s'éteint.
- ▶ Le témoin de frein de stationnement et de système de freinage (rouge) s'éteint.

Desserrer manuellement le frein de stationnement à l'aide du commutateur pour aider le véhicule à démarrer lentement et sans à-coups lorsqu'il est en côte abrupte ou en pente raide.

☒ Frein de stationnement

On peut entendre le fonctionnement du moteur du système de frein de stationnement électrique au niveau de la roue arrière lorsque le frein de stationnement est enfoncé ou relâché. Ceci est tout à fait normal.

La pédale de frein peut se déplacer légèrement en raison du fonctionnement du système de frein de stationnement électrique lorsque ce dernier est serré ou desserré. Ceci est tout à fait normal.

Il est impossible de serrer ou desserrer le frein de stationnement si la batterie est déchargée.

☒ **Si la batterie est déchargée** P. 625

Lors de la conduite, l'actionnement prolongé du commutateur du frein de stationnement électrique entraîne l'application des freins sur les quatre roues par le système VSA jusqu'à ce que le véhicule s'arrête. Le frein de stationnement électrique s'applique alors et le commutateur doit être relâché.

Dans les situations suivantes, le frein de stationnement s'actionne automatiquement.

- Lorsque le véhicule s'arrête avec le système de maintien automatique du frein activé pendant plus de 10 minutes.
- Lorsque la ceinture de sécurité du conducteur est détachée alors que le véhicule est arrêté et le maintien du frein est appliqué.
- Lorsque le moteur est coupé, sauf avec le système d'arrêt automatique au ralenti, alors que le système de maintien du frein est appliqué.
- Lorsqu'il y a un problème avec le système de maintien automatique du frein alors que celui-ci est appliqué.

■ Pour le desserrer automatiquement

Appuyer sur la pédale d'accélérateur tout en relâchant la pédale d'embrayage pour libérer le frein de stationnement.

Utiliser la pédale d'accélérateur pour relâcher le frein de stationnement lors du démarrage du véhicule en montée ou dans les embouteillages.

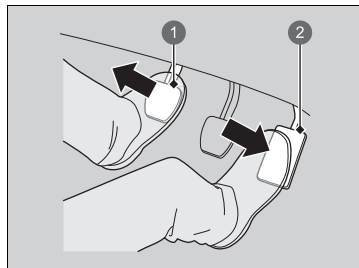

- ① Pédale d'embrayage
- ② Pédale d'accélérateur

Appuyer doucement sur la pédale d'accélérateur et relâcher la pédale d'embrayage.

► Le témoin du frein de stationnement s'éteint.

Le frein de stationnement se desserre automatiquement au fur et à mesure que la pédale d'accélérateur est enfoncée, lorsque :

- Le conducteur porte la ceinture de sécurité.
- Le moteur est en marche.
- La transmission n'est pas sur **N**.

⌘ Frein de stationnement

Si le frein de stationnement ne peut pas être desserré automatiquement, le desserrer manuellement.

Lorsque le véhicule roule en montée, il peut être nécessaire d'enfoncer davantage la pédale d'accélérateur pour desserrer automatiquement le frein de stationnement électrique.

⌘ Pour le desserrer automatiquement

Le frein de stationnement ne peut pas être desserré automatiquement lorsque les témoins suivants sont allumés :

- Témoin de dysfonctionnement

Le frein de stationnement ne peut pas être desserré automatiquement lorsque les témoins suivants sont allumés :

- Témoin de frein de stationnement et de système de freinage (orange)

- Témoin VSA
- Témoin **ABS**
- Témoin de système de retenue supplémentaire

La pédale d'embrayage est complètement enfoncée avant de pouvoir appuyer doucement sur la pédale d'accélérateur et relâcher la pédale d'embrayage.

■ Frein à pied

Le véhicule est équipé de freins à disque au niveau des quatre roues. Une assistance de freinage limite l'effort requis sur la pédale de frein. Le système d'assistance au freinage intensifie la force de freinage lorsque la pédale de frein est enfoncée de manière brusque en situation d'urgence. Le système antiblocage des roues (ABS) aide à garder le contrôle directionnel du véhicule en cas de freinage brusque.

➤ **Système d'assistance au freinage** P. 505

➤ **Système antiblocage des roues (ABS)** P. 504

■ Grincement des freins

Pour assurer de bonnes performances avec une grande variété de conditions de conduite, votre véhicule est équipé d'un système de freinage hautes performances. Il est possible d'entendre les freins grincer dans certaines conditions, comme lors d'une conduite à haute vitesse, lors d'une décélération, en cas d'humidité, etc. Il ne s'agit pas d'un dysfonctionnement.

» Frein à pied

Vérifier les freins après être passé dans une zone d'eau profonde ou sur des chaussées inondées. Le cas échéant, sécher les freins en appuyant légèrement sur la pédale de frein à plusieurs reprises.

Si un bruit métallique continu est perceptible à chaque utilisation des freins, les plaquettes de frein doivent être remplacées. Faire contrôler le véhicule par un concessionnaire.

Une application constante de la pédale de frein dans une longue descente s'accompagne d'une accumulation de chaleur qui réduit l'efficacité du freinage. Utiliser le frein moteur en relâchant la pédale d'accélérateur et en rétrogradant. Sur les boîtes de vitesses manuelles, plus le rapport engagé est bas, plus le freinage moteur est efficace.

Ne pas laisser le pied sur la pédale de frein au cours de la conduite, car ceci entraîne un léger freinage qui, à terme, entraîne une perte d'efficacité ainsi qu'une usure prématurée des plaquettes. Ceci risque en outre d'induire en erreur les conducteurs roulant derrière le véhicule.

■ Maintien automatique du frein

Maintient le freinage après le relâchement de la pédale de frein jusqu'à ce qu'une vitesse autre que **N** soit sélectionnée et :

- La pédale d'embrayage est relâchée sur une route plane ou en descente.
- La pédale d'embrayage est relâchée et la pédale d'accélérateur est enfoncée en montée.

Ce système peut être utilisé lorsque le véhicule est temporairement arrêté, comme devant un feu et dans les embouteillages.

■ Allumage du système

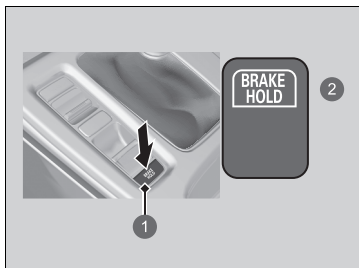

- 1 Touche de maintien automatique du frein
- 2 S'allume

Boucler correctement la ceinture de sécurité, puis démarrer le moteur. Appuyer sur la touche de maintien automatique du frein.

- Le témoin du système de maintien automatique du frein s'allume. Le système est activé.

► Maintenance automatique du frein

⚠ ATTENTION

Même si le système de maintien automatique du frein est activé sur une pente abrupte ou sur une route glissante, le véhicule peut se déplacer si le conducteur retire son pied de la pédale de frein.

Si un véhicule se déplace subitement, cela peut provoquer un accident et entraîner de graves blessures, voire la mort.

Ne jamais actionner le système de maintien automatique du frein ou s'en remettre à celui-ci pour maintenir le véhicule sur une pente abrupte ou sur une route glissante.

⚠ ATTENTION

Lors de l'utilisation du maintien du frein automatique, maintenir le pied sur la pédale de frein jusqu'à ce que le témoin de maintien du frein automatique s'allume.

Si un véhicule se déplace subitement, cela peut provoquer un accident et entraîner de graves blessures, voire la mort.

Relâcher la pédale de frein une fois que le témoin de maintien du frein automatique est allumé.

■ Activation du système

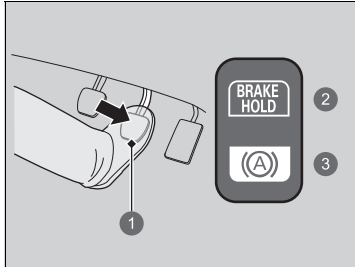

- ① Pédale de frein
- ② Activé
- ③ S'allume

Appuyer sur la pédale de frein pour effectuer un arrêt complet.

- Le témoin de maintien automatique du frein s'allume. Le freinage est maintenu pendant 10 minutes maximum.
- Relâcher la pédale de frein une fois que le témoin de maintien automatique du frein est allumé.

☒ Maintien automatique du frein

Lorsque le système est activé, il est possible de couper le contact ou de stationner le véhicule en suivant la procédure habituelle.

➤ **A l'arrêt** P. 507

Si le système est en fonction, ou si le système est activé, le blocage de frein automatique se désactive une fois le contact coupé.

Le système s'éteint si le moteur cale alors que le blocage de frein automatique est actif ou que le système est activé.

Un bruit de fonctionnement peut être entendu si le véhicule se déplace pendant le fonctionnement du système de maintien du frein automatique.

■ Annulation du système

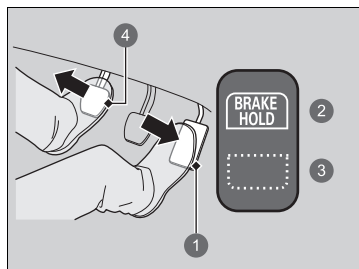

- ① Pédale d'accélérateur
- ② Activé
- ③ S'éteint
- ④ Pédale d'embrayage

Une vitesse autre que **N** est sélectionnée et :

- La pédale d'embrayage est relâchée sur une route plane ou en descente.
- La pédale d'embrayage est relâchée et la pédale d'accélérateur est enfoncée en montée.
Le système est désactivé et le véhicule commence à se déplacer.
- Le témoin de maintien automatique du frein s'éteint.
Le système reste activé.

■ Le système s'annule automatiquement lorsque :

- Le frein de stationnement est serré.

■ Le système se désengage automatiquement et le frein de stationnement est appliqué lorsque :

- Le freinage est maintenu pendant plus de 10 minutes.
- La ceinture de sécurité du conducteur est détachée.
- Le moteur est coupé.
- Il y a une anomalie du système de maintien automatique du frein.
- Le moteur cale.

■ Désactivation du système de maintien automatique du frein

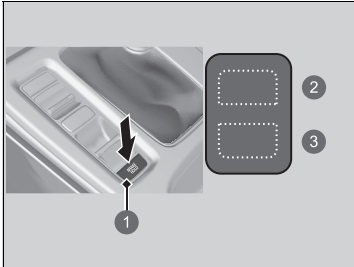

- ① Touche de maintien automatique du frein
- ② S'éteint
- ③ S'éteint

L'ensemble d'indicateurs de blocage de frein automatique s'allume :

- Appuyer sur la touche de maintien automatique du frein.
 - Le témoin du système de maintien automatique du frein s'éteint.

Lorsque le témoin de blocage de frein automatique s'allume en même temps :

- Appuyer sur la touche de blocage de frein automatique tout en enfonçant la pédale de frein.
 - L'ensemble d'indicateurs de blocage de frein automatique et le témoin de blocage de frein automatique s'éteignent.

☒ Désactivation du système de maintien automatique du frein

S'assurer que le système de maintien automatique du frein est coupé avant d'utiliser une station de lavage automatique.

Système antiblocage des roues (ABS)

■ ABS

Ce système permet d'éviter le blocage des roues et de garder le contrôle directionnel du véhicule en serrant et en desserrant les freins beaucoup plus vite que le conducteur ne pourrait le faire lui-même.

Le système de répartition électronique de la force de freinage (EBD), intégré au système ABS, distribue également la force de freinage entre les roues avant et arrière en fonction de la charge du véhicule.

Ne jamais pomper sur la pédale de frein. Laisser l'ABS agir en maintenant une pression ferme et constante sur la pédale de frein. Cette technique permet de continuer à diriger le véhicule tout en freinant à fond.

■ Fonctionnement du système ABS

Lors de l'actionnement de l'ABS, de légères pulsations sont ressenties au niveau de la pédale de frein. Enfoncer la pédale de frein et la maintenir fermement enfoncée. Sur chaussée sèche, il est nécessaire d'appuyer très fortement sur la pédale de frein pour que l'ABS soit activé. Sur de la neige ou du verglas, il est possible de ressentir le fonctionnement de l'ABS dès la première tentative de freinage.

L'ABS peut s'activer en cas d'appui sur la pédale de frein lors de la conduite sur :

- Routes humides ou enneigées.
- Routes pavées de pierres.
- Routes avec des surfaces irrégulières, c'est-à-dire avec des nids de poule, fissures, bouches d'égout, etc.

A une vitesse inférieure à 10 km/h, l'ABS est désactivé.

» Système antiblocage des roues (ABS)

REMARQUE

Le bon fonctionnement du système ABS peut être affecté en cas d'utilisation de pneumatiques de type et de taille incorrects.

Si le témoin **ABS** s'allume et reste allumé en cours de conduite, alors le système est probablement défectueux. Bien que cela n'affecte en rien le freinage normal, le système ABS risque de ne pas fonctionner. Faire immédiatement inspecter le véhicule par un concessionnaire.

L'ABS n'est pas conçu pour réduire le temps ou la distance nécessaires pour que le véhicule s'immobilise : il est conçu pour limiter le blocage des freins pouvant mener à un dérapage et à une perte de contrôle du véhicule.

Dans les situations suivantes, la distance de freinage nécessaire avant l'arrêt complet du véhicule peut être supérieure à celle d'un véhicule sans ABS :

- La chaussée est irrégulière, comme du gravier ou de la neige.
- Les pneus sont équipés de chaînes*.

Les éléments suivants peuvent être observés avec le système ABS :

- Des bruits de moteur provenant du compartiment moteur lorsque les freins sont appliqués ou au cours des vérifications du système effectuées après le démarrage du moteur et lorsque le véhicule accélère.
- Des vibrations de la pédale de frein et/ou de la carrosserie du véhicule lorsque l'ABS s'active.

Ces vibrations et ces bruits sont normaux pour les systèmes ABS et ne sont pas préoccupants.

Système d'assistance au freinage

Il est conçu pour aider le conducteur à freiner en augmentant la force de freinage lorsque la pédale de frein est enfoncée de manière brusque en cas de freinage d'urgence.

■ Fonctionnement du système d'assistance au freinage

Appuyer fermement sur la pédale de frein pour un freinage plus puissant.

Lorsque le système d'assistance au freinage est activé, une légère secousse au niveau de la pédale de frein est ressentie et un bruit est perceptible. Ceci est tout à fait normal. Continuer de maintenir la pédale de frein fermement enfoncée.

Signal d'arrêt d'urgence

S'active lors de freinages brutaux à une vitesse de 60 km/h ou supérieure pour signaler aux conducteurs situés derrière le véhicule un freinage brutal en faisant clignoter rapidement les témoins de feux de détresse. Cela peut permettre d'informer les conducteurs situés derrière le véhicule afin qu'ils fassent le nécessaire pour éviter une collision.

■ Lors de l'activation du système :

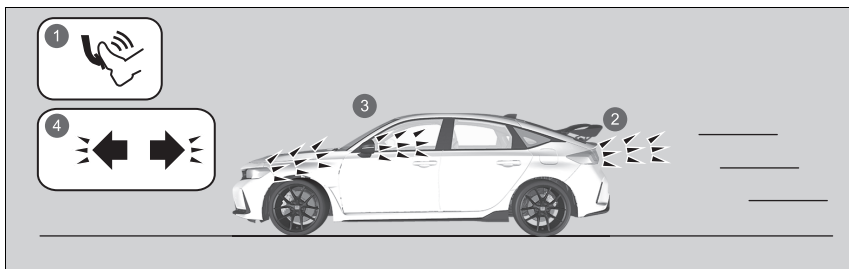

- ❶ Freinage brutal
- ❷ Les feux stop s'allument
- ❸ Les témoins de feux de détresse s'allument
- ❹ Les témoins de feux de détresse clignotent

Les témoins de feux de détresse arrêtent de clignoter lorsque :

- La pédale de frein est relâchée.
- L'ABS est désactivé.
- La vitesse de décélération du véhicule devient modérée.
- Le bouton de feux de détresse est actionné.

☒ Signal d'arrêt d'urgence

Le signal d'arrêt d'urgence ne permet pas d'éviter une éventuelle collision à l'arrière causée par un freinage brutal. Il active les témoins de feux de détresse au moment du freinage brutal. Il est toujours recommandé d'éviter de freiner brutalement, sauf en cas de nécessité absolue.

Le signal d'arrêt d'urgence ne s'active pas si le bouton de feux de détresse est enfoncé.

Si l'ABS ne fonctionne plus pendant un certain temps au cours du freinage, le signal d'arrêt d'urgence peut ne pas s'activer du tout.

A l'arrêt

1. Bien appuyer sur la pédale de frein.
2. Enfoncer la pédale de frein, soulever le commutateur du frein de stationnement électrique lentement mais complètement.
3. Mettre le levier de vitesses sur **N**.
4. Couper le contact et déplacer le levier de vitesses sur **R** ou **1**.
 - Le témoin de frein de stationnement et de système de freinage (rouge) s'éteint au bout de 30 secondes environ.

Toujours s'assurer que le frein de stationnement est bien serré, surtout si le véhicule se trouve dans une pente.

Stationnement du véhicule

Ne pas stationner le véhicule à proximité d'objets inflammables, comme de l'herbe sèche, de l'huile ou du bois. La chaleur émanant de l'échappement risquerait de provoquer un incendie.

A l'arrêt

Par temps extrêmement froid, le frein de stationnement peut geler s'il est actionné. Si de telles températures sont attendues, ne pas appliquer le frein de stationnement. Cependant, en cas de stationnement sur une pente, tourner les roues avant afin qu'elles touchent le trottoir si le véhicule descend la pente ou caler les roues pour empêcher le véhicule de bouger. Si l'une ou l'autre précaution n'est pas prise, le véhicule peut rouler subitement, ce qui entraîne une collision.

Système de capteurs de stationnement *

Les capteurs latéraux et centraux détectent les obstacles situés autour du véhicule. Le signal sonore, l'interface d'information du conducteur et l'écran Audio/Informations permettent au conducteur de connaître la distance approximative entre le véhicule et l'obstacle détecté.

■ Emplacement et portée des capteurs

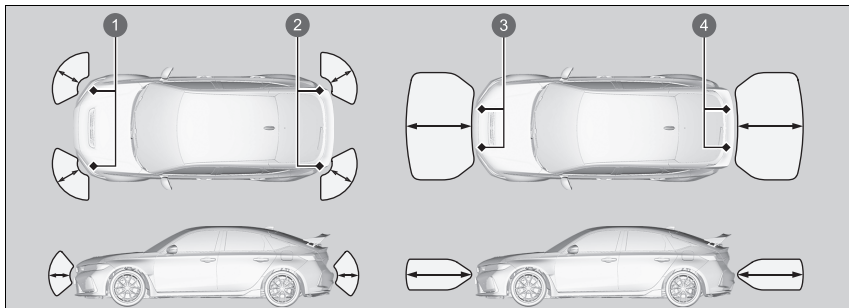

- ❶ Capteurs latéraux avant
- ❷ Capteurs latéraux arrière
- ❸ Capteurs centraux avant
- ❹ Capteurs centraux arrière

⚠ Système de capteurs de stationnement *

Même lorsque le système est activé, toujours s'assurer qu'il n'y a pas d'obstacles à proximité du véhicule avant de stationner.

Le système peut ne pas fonctionner correctement dans les cas suivants :

- Les capteurs sont recouverts de neige, de glace, de boue ou de saletés.
- Le véhicule est resté à l'extérieur par temps chaud ou froid.
- Il y a quelque chose à proximité qui émet des ondes ultrasoniques ou des sons haute fréquence.
- Conduite par mauvais temps (pluie, brouillard, neige, etc.).

Le système peut ne pas détecter les obstacles suivants :

- Les objets fins ou bas.
- Les matériaux qui absorbent le son tels que la neige, le coton ou l'éponge.
- Les objets placés directement sous le pare-chocs.

Le système peut détecter à tort des obstacles dans les situations suivantes :

- Le véhicule est stationné sur une surface inégale, telle que de l'herbe, des bosses ou une pente.
- A proximité d'autres véhicules avec des capteurs radar ou autres objets qui émettent des ondes ultrasoniques.
- Il y a des éclaboussures d'eau à proximité des capteurs en raison de fortes pluies, etc.

■ Activation et désactivation du système de capteurs de stationnement

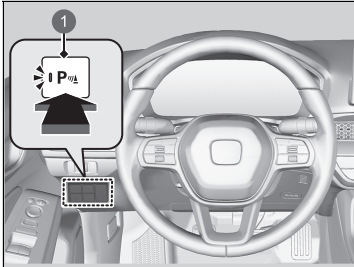

- 1 Témoin du système de capteurs de stationnement

Lorsque le mode d'alimentation est ACTIVE, appuyer sur le témoin du système de capteurs de stationnement pour activer ou désactiver le système. Le témoin du bouton s'allume lorsque le système est activé.

Le capteur d'angle avant, le capteur central arrière et le capteur d'angle arrière commencent à détecter un obstacle lorsque la transmission est sur **R** et la vitesse du véhicule est inférieure à 8 km/h.

Les capteurs latéraux et centraux avant commencent à détecter un obstacle lorsque la transmission est placée dans toute autre position que **R** et lorsque la vitesse du véhicule est inférieure à 8 km/h.

Le frein de stationnement doit également être desserré.

» Système de capteurs de stationnement*

Ne pas placer d'accessoires sur ou à proximité des capteurs.

▶ Si des accessoires (tels qu'un porte-vélos) sont placés sur ou autour des capteurs arrière, le système peut s'activer s'il détecte ces accessoires comme un obstacle. Dans ce cas, désactiver le capteur arrière.

» Désactivation de tous les capteurs arrière P. 512

» Activation et désactivation du système de capteurs de stationnement

Lorsque le mode d'alimentation est sur ACTIVE, le système revient à l'état sélectionné précédemment.

■ Fonctionnement de l'écran

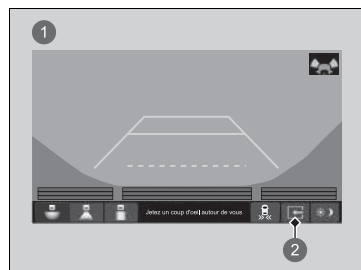

Il est possible d'activer ou de désactiver l'affichage fractionné en appuyant sur l'onglet de l'écran fractionné.

- 1 Vue partagée désactivée
- 2 Onglet de l'écran double

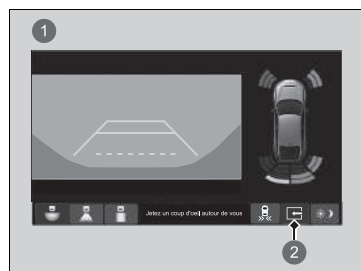

- 1 Vue partagée activée
- 2 Onglet de l'écran double

■ Lorsque la distance entre le véhicule et l'obstacle diminue

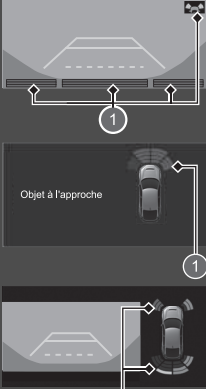
Intervalle entre les bips	Distance entre le pare-chocs et l'obstacle		Témoin	Interface d'information du conducteur	Ecran Audio/Informations
	Capteurs latéraux	Capteurs centraux			
Moyen	—	Environ 110-60 cm	S'allume*1/ Clignote*2 en jaune*3		
Court	Environ 60-45 cm	Environ 60-45 cm	S'allume*1/ Clignote*2 en orange		
Très court	Environ 45-35 cm	Environ 45-35 cm			
Continu	environ 35 cm ou moins	environ 35 cm ou moins	S'allume*1/ Clignote*2 en rouge		

① Témoins aux endroits où le capteur détecte un obstacle.

*1 : sur l'interface d'information du conducteur

*2 : sur l'écran Audio/Informations

*3 : à ce stade, seuls les capteurs centraux détectent les obstacles.

■ Désactivation de tous les capteurs arrière

Pour désactiver les capteurs arrière, procéder comme suit :

1. S'assurer que le système de capteurs de stationnement n'est pas activé.
 - Le témoin intégré à la touche s'éteint.
2. Mettre le mode d'alimentation sur CONTACT COUPE.
3. Appuyer et maintenir enfoncé le témoin du système de capteurs de stationnement, puis mettre le mode d'alimentation sur ACTIVE.
4. Maintenir la touche enfoncée pendant dix secondes. Relâcher la touche lorsque le témoin intégré à la touche clignote.
 - Le signal sonore retentit une fois.
5. Lorsque le témoin clignote, appuyer à nouveau sur la touche. Le témoin intégré à la touche s'éteint.
 - Le signal sonore retentit deux fois. Les capteurs arrière sont maintenant désactivés. Ils restent éteints jusqu'à ce qu'ils soient activés à nouveau manuellement. Pour activer à nouveau les capteurs arrière, suivre la procédure ci-dessus. Le signal sonore retentit trois fois lorsque les capteurs arrière sont à nouveau activés.

►► Désactivation de tous les capteurs arrière

Lors du passage du levier de vitesse sur la position **R**, le témoin du système de capteurs de stationnement clignote pour rappeler que les capteurs arrière ont été désactivés.

Moniteur de véhicule en approche*

Surveille les zones des coins arrière à l'aide des capteurs radar dans les manœuvres en marche arrière et alerte l'opérateur en cas de détection de l'approche d'un véhicule depuis un coin arrière.

Ce système est très pratique pour sortir en marche arrière d'une place de stationnement.

Moniteur de véhicule en approche*

⚠ PRECAUTION

Le moniteur de véhicule en approche ne peut pas détecter tous les véhicules en approche et peut ne pas du tout détecter un véhicule en approche.

Le fait de ne pas confirmer visuellement qu'une marche arrière peut être effectuée en toute sécurité peut entraîner une collision.

Ne pas se fier uniquement au système lors de la marche arrière ; toujours utiliser également les rétroviseurs, regarder derrière et sur les côtés du véhicule avant d'effectuer une marche arrière.

Modèles équipés d'un système de capteurs de stationnement

Le bip sonore d'alerte du système de capteurs de stationnement neutralise le bip sonore du moniteur de véhicule en approche lorsque les capteurs détectent des obstacles dans un rayon proche.

* Non disponible sur tous les modèles

■ Fonctionnement du système

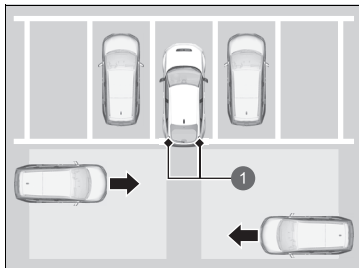

① Capteurs radar :

Sous les coins du pare-chocs arrière.

Quand un véhicule en approche est détecté dans un coin arrière, le moniteur de véhicule en approche prévient le conducteur par un bip sonore et un avertissement visuel.

Le système ne détectera pas un véhicule qui s'approche directement derrière votre véhicule, et ne signalera pas non plus un véhicule détecté lorsqu'il se déplace directement derrière votre véhicule.

Le système ne fournit pas d'alertes pour un véhicule qui s'éloigne de votre véhicule, mais peut détecter ou signaler des piétons, des vélos ou des objets immobiles.

Le système est activé lorsque :

- Le mode d'alimentation est ACTIVE.
- Le moniteur de véhicule en approche est activé.
 - ▣ **Moniteur de véhicule en approche activé et désactivé** P. 516
 - ▣ **Fonctions personnalisées** P. 297
- La transmission est en position **R**.
- Le véhicule roule à 5 km/h ou moins.

▣ Moniteur de véhicule en approche*

Le moniteur de véhicule en approche peut ne pas détecter ou détecter tardivement un véhicule en approche, ou peut signaler une détection sans qu'un véhicule approche dans les conditions suivantes :

- Un obstacle, comme un autre véhicule ou un mur, à proximité du pare-chocs arrière du véhicule, fait interférence avec la portée des capteurs radar.
- Votre véhicule se déplace à une vitesse d'environ 5 km/h ou plus.
- Un véhicule s'approche à une vitesse supérieure ou inférieure à la plage de 10 km/h à 25 km/h spécifiée.
- Le système capte une interférence externe telle que des capteurs radar d'un autre véhicule ou de fortes ondes radio transmises par une infrastructure se trouvant à proximité.
- Chaque coin du pare-chocs arrière est recouvert de neige, de glace, de boue ou de saleté.
- Lorsqu'il y a des intempéries.
- Le véhicule se trouve sur une pente.
- Le véhicule est incliné en raison d'une charge lourde à l'arrière.
- Votre véhicule recule vers un mur, un poteau, un véhicule, etc. Le pare-chocs arrière ou les capteurs n'ont pas été réparés correctement ou le pare-chocs arrière a été déformé. Faire contrôler le véhicule par un concessionnaire.

Pour garantir un fonctionnement correct, toujours garder la zone située autour du pare-chocs arrière propre.

Ne pas couvrir la zone située autour du coin du pare-chocs arrière d'étiquettes ou d'autocollants de quelque sorte que ce soit.

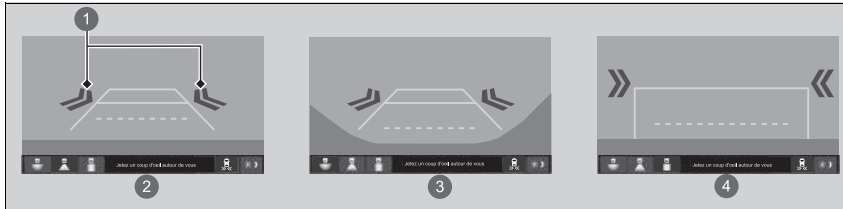

■ Lorsque le système détecte un véhicule

Une icône en forme de flèche apparaît sur l'écran Audio/Informations, du côté où un véhicule est en approche.



- ① Icône flèche
- ② Vue normale
- ③ Vue élargie
- ④ Vue aérienne

⌘ Lorsque le système détecte un véhicule

Si le symbole  du côté inférieur droit passe à  en orange quand la transmission est sur **R**, cela indique peut-être l'accumulation de boue, neige, glace ou autres débris à proximité du capteur. Le système est provisoirement suspendu. Vérifier l'absence de toute obstruction au niveau des coins du pare-chocs et nettoyer soigneusement la zone si nécessaire.

Si le symbole  s'allume lorsque la transmission est en position **R**, cela indique peut-être un problème du moniteur croisement. Ne pas utiliser le système et faire vérifier le véhicule par un concessionnaire.

Si l'écran ne change pas alors que la transmission est sur **R**, cela indique peut-être un problème du système de caméra arrière et du moniteur croisement. Ne pas utiliser le système et faire vérifier le véhicule par un concessionnaire.

■ Moniteur de véhicule en approche activé et désactivé

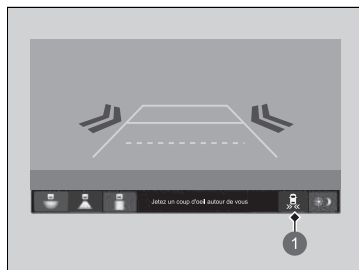

- 1 Icône du moniteur de véhicule en approche.

Le système peut être activé et désactivé sur l'écran Audio/Informations en appuyant sur l'icône du moniteur croisement.

▣ Moniteur de véhicule en approche activé et désactivé

Il est également possible d'activer et désactiver le système à partir de la fonction personnalisée de l'écran audio/information.

▣ **Fonctions personnalisées** P. 297

A propos de la caméra arrière multi vues

L'écran Audio/Informations peut afficher la vue de l'arrière de votre véhicule. L'affichage passe automatiquement à la vue arrière du véhicule lorsque la transmission est placée sur **R**.

Zone d'affichage de la caméra arrière multi vues

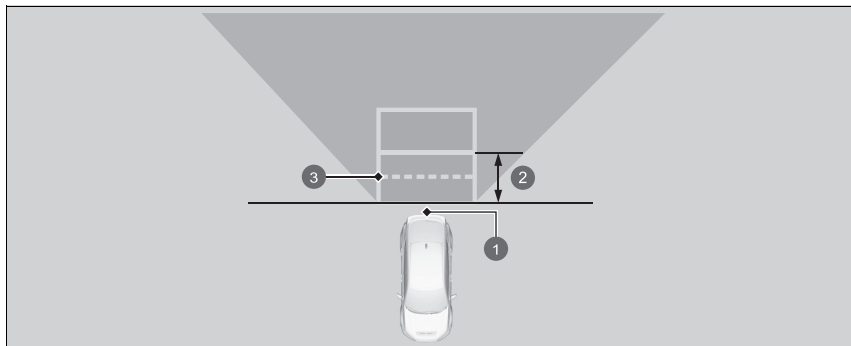

- ① Caméra
- ② Environ 1 mètre
- ③ Environ 50 cm

À propos de la caméra arrière multi vues

La vue de la caméra arrière est limitée. Il n'est pas possible de voir les extrémités et la partie inférieure du pare-chocs. Grâce à son objectif spécial, les objets peuvent apparaître plus près ou plus éloignés qu'ils ne le sont dans la réalité.

Vérifier visuellement qu'il est possible de reculer en toute sécurité. Certaines conditions (climatiques, d'éclairage, de températures élevées, etc.) peuvent également limiter la vue arrière. Ne pas tenir compte uniquement de l'affichage de la vue arrière ; celle-ci ne fournit pas toutes les informations concernant les conditions derrière le véhicule.

La vue de la caméra arrière s'affiche avant l'écran Audio/Informations.

Si l'objectif de la caméra est recouvert de poussière ou d'humidité, le nettoyer et retirer les débris à l'aide d'un chiffon humide.

Vous pouvez modifier les paramètres de **directive fixe** et de **directive dynamique**.
➤ **Fonctions personnalisées** P. 297

Directive fixe

ON : des lignes de guidage apparaissent lorsque la transmission est placée sur **R**.

OFF : les lignes de guidage n'apparaissent pas.





Directive dynamique

ON : les lignes de guidage se déplacent en fonction de la direction donnée au volant.

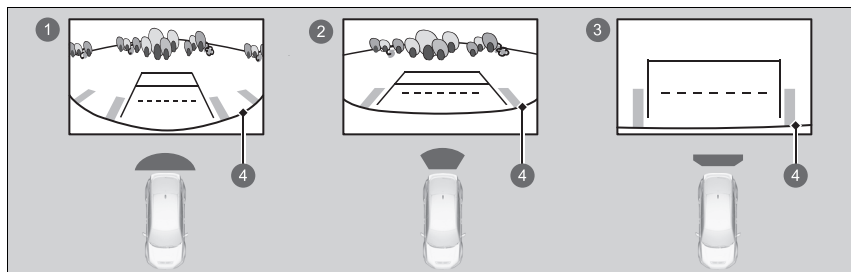
OFF : les lignes de guidage ne se déplacent pas.

L'écran Audio/Informations affiche jusqu'à trois modes de caméra différents.
Appuyer sur l'icône appropriée pour changer de mode.



- ①  Mode de vue élargie
- ②  Mode de vue normale
- ③  Mode de vue aérienne
- ④  Pare-chocs

- Si le dernier mode d'affichage utilisé était le mode Vue élargie ou le mode Vue normale, ce même mode est sélectionné lors du passage suivant de la transmission sur **R**.
- Si le dernier mode affiché avant de couper le contact était le mode de vue aérienne, le mode de vue élargie est sélectionné lors du passage suivant du mode d'alimentation sur ACTIVE et de la transmission sur **R**.
- Si le dernier mode affiché avant de couper le moteur était le mode de vue aérienne pendant plus de 10 secondes après avoir sorti la transmission de la position **R**, le mode de vue élargie est sélectionné lors du prochain positionnement de la transmission sur **R**.
- En cas d'utilisation du mode Vue aérienne et si la transmission est remplacée en position **R** dans les 10 secondes qui suivent sa sortie de la position **R**, le mode Vue aérienne est activé.

► A propos de la caméra arrière multi vues

Si la vue arrière du véhicule ne s'affiche pas sur l'écran Audio/Informations alors que le levier de vitesses est sur **R**, le système présente peut-être un problème. Faire immédiatement inspecter le véhicule par un concessionnaire.

Informations relatives au carburant

■ Carburant recommandé

Normes EN 228 relatives à l'essence/mélange essence-alcool

Essence super sans plomb/mélange essence-alcool jusqu'à E10 (90 % d'essence et 10 % d'éthanol), indice d'octane recherche 95 ou supérieur

L'utilisation d'essence d'un indice d'octane plus faible peut provoquer des bruits métalliques occasionnels au niveau du moteur et affecter ses performances.

Nous vous conseillons d'utiliser un indice d'octane recherche de 98 ou plus pour optimiser les performances du moteur.

L'utilisation d'essence d'un indice d'octane recherche inférieur à 91 peut endommager le moteur.

■ Capacité du réservoir de carburant : 47 l

■ Filtre moteur

La qualité du carburant varie selon les régions. Ajouter un agent nettoyant pour injecteur d'origine conformément aux instructions relatives à l'intervalle et à la distance indiquées dans le programme d'entretien.

Utiliser un agent nettoyant pour injecteur Honda d'origine. S'il n'est pas disponible, utiliser plutôt un agent nettoyant à base de polyéther amines (PEA).

L'utilisation régulière d'un nettoyant pour injecteur peut être nécessaire dans les pays ou les régions ne disposant pas d'un programme d'entretien. Pour plus d'informations, contacter votre concessionnaire.

» Informations relatives au carburant

REMARQUE

L'utilisation d'essence au plomb comporte les risques suivants :

- Endommagement du système d'échappement, convertisseur catalytique compris.
- Endommagement du moteur et du circuit de carburant.
- Effets adverses sur le moteur et les autres circuits.



Carburants oxygénés

Les carburants oxygénés sont des mélanges d'essence et d'éthanol, ou d'autres composés. Le véhicule est conçu pour fonctionner également avec des carburants oxygénés contenant jusqu'à 10 % d'éthanol par volume, et jusqu'à 22 % d'ETBE par volume, conformément à la norme EN 228. Pour plus d'informations, contacter un concessionnaire.

Comment faire le plein

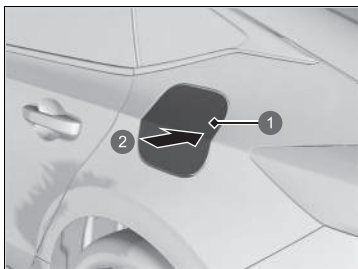

- 1 Trappe à carburant
- 2 Appuyer



- 1 Bouchon

1. Stationner le véhicule à droite de la pompe de la station-service
2. Arrêter le moteur.
3. Déverrouiller la porte du conducteur
 - La trappe à carburant sur l'extérieur du véhicule se déverrouille.
4. Appuyer brièvement à l'endroit indiqué par la flèche pour ouvrir la trappe à carburant. Un déclic se fait entendre et le couvercle s'ouvre légèrement.
5. Tirer manuellement la trappe à carburant en position complètement ouverte.
6. Dévisser lentement le bouchon de réservoir de carburant. En cas de sifflement dû à une dépressurisation d'air, attendre que cela se termine, puis continuer à tourner lentement le bouchon de réservoir de carburant pour l'ouvrir.
7. Placer le bouchon de réservoir de carburant sur son support.
8. Introduire complètement le pistolet de remplissage de carburant.
 - Lorsque le réservoir est plein, le pistolet de remplissage s'arrête automatiquement. Ceci laisse de la place dans le réservoir de carburant en cas de dilatation du carburant suite à des variations de température.

► Comment faire le plein

⚠ ATTENTION

L'essence est une substance hautement inflammable et explosive. Toute manipulation de carburant expose à des risques de brûlures ou de blessures graves.

- Arrêter le moteur et s'éloigner des sources de chaleur, d'étincelles ou de flamme nue.
- Manipuler le carburant uniquement en extérieur.
- Essuyer immédiatement tout écoulement.

⚠ PRECAUTION

Le pistolet de remplissage s'arrête automatiquement pour laisser de la place dans le réservoir de carburant, afin d'éviter tout débordement dû aux variations de la température ambiante.

Ne pas continuer à ajouter du carburant après l'arrêt automatique du pistolet de remplissage. Le carburant supplémentaire peut dépasser la capacité maximale du réservoir de carburant et provoquer un déversement de carburant.

Utiliser la languette de verrouillage ou l'interrupteur de verrouillage centralisé pour déverrouiller la trappe à carburant. Les portes du véhicule et la trappe à carburant se reverrouillent automatiquement lorsque la fonction de déverrouillage à distance est utilisée. Pour désactiver cette fonction, ouvrir et fermer brièvement la porte conducteur.

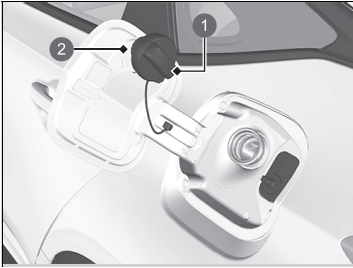

- ① Bouchon
- ② Support

9. Une fois le remplissage terminé, remettre en place le bouchon de réservoir de carburant et le visser au moins jusqu'au premier déclic.
- Refermer la trappe à carburant à la main.

Amélioration des économies de carburant et réduction des émissions de CO₂

Economiser du carburant et diminuer les émissions de CO₂ dépend de plusieurs facteurs, incluant les conditions de conduite, le poids de charge, le temps de ralenti, les habitudes de conduite et l'état du véhicule. Ces facteurs (combinés à d'autres) permettent ou pas d'atteindre la consommation nominale du véhicule.

Entretien et économie de carburant

Il est possible d'optimiser la consommation de carburant grâce à un entretien approprié du véhicule.

Suivre le programme d'entretien et, si nécessaire, consulter le carnet de garantie.

Sur les véhicules sans système de rappel d'entretien, suivre le programme d'entretien.

🔧 Programme d'entretien* P. 541

- Utiliser une huile moteur de viscosité recommandée.

🔧 Huile moteur recommandée P. 549

- Veiller à ce que la pression des pneus demeure conforme à celle spécifiée.
- Ne pas charger le véhicule de manière excessive.
- Faire en sorte que le véhicule reste propre. Une accumulation de neige ou de boue au niveau du soubassement du véhicule augmente le poids de ce dernier et accroît sa résistance aérodynamique.

🔧 Amélioration des économies de carburant et réduction des émissions de CO₂

Le calcul direct est la méthode recommandée pour déterminer la consommation réelle de carburant en cours de conduite.

$$\begin{array}{ccccccc} \boxed{100} & \times & \boxed{\text{Litres de carburant}} & \div & \boxed{\text{Kilomètres parcourus}} & = & \boxed{\text{L aux 100 km}} \\ \boxed{\text{Miles parcourus}} & \div & \boxed{\text{Gallons de carburant}} & = & \boxed{\text{Miles par gallon}} & & \end{array}$$

Précautions de manipulation

Le turbocompresseur est un dispositif haute précision destiné à obtenir un surcroît de puissance en transmettant un grand volume d'air comprimé dans le moteur à l'aide d'une turbine entraînée par la pression des gaz d'échappement du moteur.

- Lorsque le moteur est froid juste après le démarrage, éviter les accélérations brusques et soudaines.
- Toujours changer l'huile moteur et le filtre à huile moteur en suivant le système de rappel d'entretien du moniteur d'huile*/le calendrier du système de moniteur d'huile*. La turbine tourne à très haut régime, supérieur à 100 000 tr/min, et sa température atteint 700 °C. Elle est lubrifiée et refroidie par l'huile moteur. Si la vidange d'huile moteur et le remplacement du filtre ne sont pas effectués conformément à la distance prévue ou à l'intervalle requis, l'huile moteur dégradée peut provoquer des pannes, telles que le grippage ou un bruit anormal du roulement de la turbine.

☒ Véhicule à moteur turbo

Les intervalles d'entretien prévus pour le remplacement de l'huile moteur et du filtre sont indiqués sur l'interface d'informations pour le conducteur. Suivre les informations sur le calendrier de remplacement.

☒ **Système de rappel d'entretien*** P. 531

☒ **Système de moniteur d'huile*** P. 536

☒ **Huile moteur recommandée** P. 549

L'aiguille de la jauge de température est sur le niveau supérieur lors du redémarrage du moteur après une conduite dans des conditions de charge élevée, notamment à vitesse élevée ou en pente. Ceci est tout à fait normal. La jauge baisse après que le véhicule a tourné au ralenti ou avancé pendant une minute environ.

* Non disponible sur tous les modèles

Entretien

Ce chapitre porte sur l'entretien de base.



Avant de procéder à l'entretien

Inspection et entretien	526
Consignes de sécurité lors de l'entretien	527
Pièces et liquides utilisés lors d'un entretien	529
Système de rappel d'entretien*	531
Système de moniteur d'huile*	536
Programme d'entretien*	541
Entretien sous le capot	
Éléments d'entretien sous le capot	546
Ouverture du capot	547
Huile moteur recommandée	549
Vérification du niveau d'huile	551
Appoint d'huile moteur	552

Liquide de refroidissement moteur	553
Liquide de transmission	555
Liquide de frein/d'embrayage	556
Remplissage du liquide lave-glace	557
Filtre à carburant	558
Remplacement d'ampoules	559
Contrôle et entretien des balais d'essuie-glace	567
Contrôle et entretien des pneumatiques	
Contrôle des pneumatiques	570
Indicateurs d'usure	571
Durée de service des pneumatiques	572
Remplacement des pneumatiques	572

Permutation des pneumatiques	573
Dispositifs de traction pour conditions enneigées	574
Batterie	576
Entretien de la télécommande	
Remplacement de la pile de la télécommande	582
Entretien du système de chauffage*/ système de commande de la climatisation*	
Filtre à poussière et à pollen	585
Nettoyage	
Entretien de l'habitacle	587
Entretien extérieur	590
Accessoires et modifications	593

* Non disponible sur tous les modèles

Inspection et entretien

Pour votre sécurité, effectuer toutes les inspections et tous les entretiens indiqués afin de maintenir le véhicule en bon état. En cas d'anomalies (bruit, odeur, niveau de liquide de freins bas, traces d'huile au sol, etc.), faire inspecter le véhicule par un concessionnaire. Pour obtenir des informations détaillées sur l'entretien et les inspections, se reporter aux informations d'après-vente de votre véhicule/programme d'entretien* contenues dans le présent manuel d'utilisation.

➤ **Programme d'entretien*** P. 541

Types d'inspection et d'entretien

■ Inspections de routine

Procéder aux inspections avant d'entreprendre de longs voyages, lors du nettoyage du véhicule ou du plein.

■ Inspections périodiques

- Vérifier le niveau du liquide d'embrayage/de frein tous les mois.
 - **Liquide de frein/d'embrayage** P. 556
- Vérifier la pression des pneus tous les mois. Rechercher la présence d'usure et d'objets étrangers sur la bande de roulement.
 - **Contrôle et entretien des pneumatiques** P. 570
- Vérifier le fonctionnement de l'éclairage extérieur tous les mois.
 - **Remplacement d'ampoules** P. 559
- Vérifier l'état des balais d'essuie-glace au minimum tous les six mois.
 - **Contrôle et entretien des balais d'essuie-glace** P. 567

Consignes de sécurité lors de l'entretien

Certaines des mesures de sécurité les plus importantes sont indiquées dans le présent manuel. Toutefois, il est impossible de prévenir tous les risques associés à un entretien. C'est au conducteur de décider s'il se sent apte à exécuter une tâche donnée.

■ Sécurité d'entretien

- Pour réduire les risques potentiels d'incendie ou d'explosion, ne pas approcher de cigarettes, d'étincelles ou de flammes de la batterie et des pièces du circuit d'alimentation en carburant.
- Ne jamais laisser de chiffons, tissus ou autres objets inflammables sous le capot.
 - La chaleur émanant du moteur et de l'échappement peut les enflammer et provoquer un incendie.
- Pour nettoyer les pièces, utiliser un produit de dégraissage ou de nettoyage de pièces en vente dans le commerce. Ne pas utiliser d'essence.
- Porter des lunettes et vêtements de protection lors d'une intervention sur la batterie ou de l'utilisation d'air comprimé.
- Les gaz d'échappement du moteur contiennent du monoxyde de carbone. Ce gaz toxique peut entraîner la mort.
 - Avant de faire tourner le moteur, s'assurer que la zone de travail est suffisamment aérée.

■ Sécurité du véhicule

- Le véhicule doit être à l'arrêt.
 - S'assurer que le véhicule est stationné sur une surface plane, que le frein de stationnement est bien serré et que le moteur est arrêté.
- S'assurer que le ventilateur de radiateur est arrêté avant d'inspecter le compartiment moteur.
 - Selon l'état du véhicule, le ventilateur de radiateur peut fonctionner même lorsque le mode d'alimentation est CONTACT COUPE.
- Faire attention aux pièces chaudes car elles peuvent provoquer des brûlures.
 - S'assurer que le moteur et le système d'échappement aient complètement refroidi avant de toucher les pièces du véhicule.

⚠ Consignes de sécurité lors de l'entretien

⚠ ATTENTION

Si l'entretien de ce véhicule n'est pas effectué correctement ou si un problème n'est pas corrigé avant de prendre la route, un accident peut survenir, pouvant entraîner des blessures graves ou mortelles.

Toujours suivre les recommandations et programmes d'inspection et d'entretien contenus dans le présent manuel d'utilisation/les informations d'après-vente de votre véhicule.

⚠ ATTENTION

Le non-respect des recommandations et instructions d'entretien peut entraîner des blessures graves ou mortelles.

Toujours suivre les procédures et recommandations figurant dans le présent manuel d'utilisation.

- Faire attention aux pièces mobiles car elles peuvent causer des blessures.
 - ▶ Ne pas faire tourner le moteur si les instructions ne l'indiquent pas et ne pas approcher les mains ou les membres des pièces mobiles.
 - ▶ Ne pas ouvrir le capot lorsque la fonction d'arrêt automatique au ralenti est activée.

Pièces et liquides utilisés lors d'un entretien

Il est recommandé d'utiliser des pièces et liquides d'origine Honda lors des opérations d'entretien et de réparation effectués sur le véhicule. Les pièces d'origine Honda sont fabriquées selon les mêmes critères de qualité supérieure que celles utilisées dans les véhicules Honda.

▶▶ Pièces et liquides utilisés lors d'un entretien

REMARQUE

Ne pas appuyer exagérément sur le capot moteur. Ceci risque d'endommager le capot moteur ou des composants.

A propos de l'entretien

Si le véhicule est équipé du système de rappel d'entretien, l'interface d'information du conducteur indique quand un entretien doit être effectué sur le véhicule. Se reporter aux informations d'après-vente de votre véhicule pour obtenir une explication des codes d'opérations d'entretien qui s'affichent à l'écran.

➤ **Système de rappel d'entretien*** P. 531

Si le véhicule n'est pas équipé du système de rappel d'entretien, suivre les programmes d'entretien figurant dans le manuel de service* fourni avec le véhicule.

Si le véhicule est fourni sans carnet d'entretien*, suivre le programme d'entretien du présent manuel d'utilisation.

➤ **Programme d'entretien*** P. 541

» A propos de l'entretien

Modèles avec système de rappel d'entretien

Pour partir avec le véhicule en dehors des pays dans lesquels s'applique le système de rappel d'entretien, consulter un concessionnaire pour savoir comment enregistrer les informations relatives au système de rappel d'entretien et programmer les entretiens selon les conditions applicables au pays de destination.

Ce système fournit des informations sur les opérations d'entretien qui doivent être effectuées. Les opérations d'entretien sont représentées par un code et une icône. Le système vous indique le nombre de jours restant à parcourir avant d'emmener le véhicule chez un concessionnaire.

Lorsque la date du prochain entretien est imminente ou passée depuis peu, une icône d'avertissement apparaît également sur l'interface d'information du conducteur à chaque fois que le mode d'alimentation est ACTIVE.

▣ Système de rappel d'entretien *

Il est possible de choisir qu'un message d'avertissement correspondant s'affiche en plus de l'icône d'avertissement sur l'interface d'information du conducteur.

■ Affichage des informations de rappel d'entretien

1. Mettre le mode d'alimentation sur ACTIVE.
2. Faire tourner la molette de sélection droite jusqu'à ce que l'écran d'informations de rappel d'entretien s'affiche. Les éléments d'entretien s'affichent sur l'interface d'information du conducteur en même temps que les éléments d'entretien à venir.

Le témoin de message système (i) apparaît en même temps que les informations de rappel d'entretien.

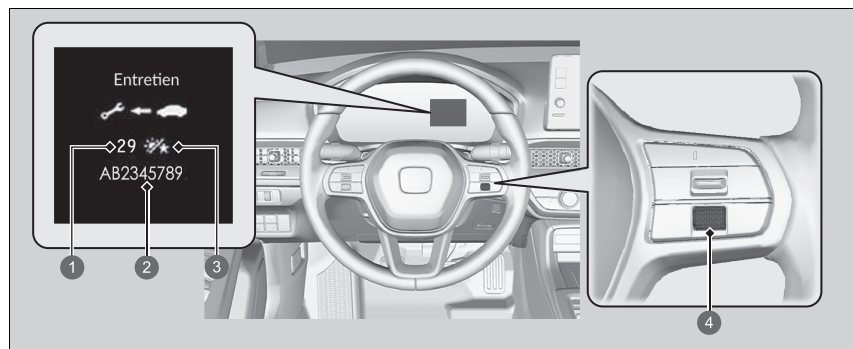



- 1 Jours restants
- 2 Code(s) des opérations d'entretien
- 3 Icône du jour
- 4 Molette de sélection droite

▣ Affichage des informations de rappel d'entretien

En fonction des conditions d'utilisation du moteur et de l'état de l'huile moteur, le système calcule le nombre de jours et la distance restant à parcourir avant l'exécution du prochain entretien.

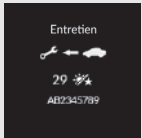
■ Icônes d'avertissement et informations de rappel d'entretien de l'interface d'information du conducteur

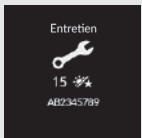
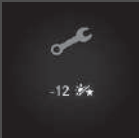
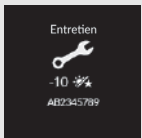
Icônes d'avertissement	Informations de rappel d'entretien	Explication	Informations
<p>Entretien à venir</p> 		<p>Une ou plusieurs opérations d'entretien doivent être effectuées sous 30 jours. Les jours restants sont estimés d'après vos conditions de conduite.</p>	<p>Le nombre de jours restants est actualisé quotidiennement.</p>
<p>Entretien requis maintenant</p> 		<p>Une ou plusieurs opérations d'entretien doivent être effectuées sous 10 jours. Les jours restants sont estimés d'après vos conditions de conduite.</p>	<p>L'entretien indiqué doit être effectué dès que possible.</p>
<p>Entretien en retard</p> 		<p>L'opération d'entretien indiquée n'a toujours pas été effectuée après que le décompte des jours restants a atteint 0.</p>	<p>L'échéance de l'entretien a expiré. L'entretien doit être effectué immédiatement et le système de rappel d'entretien réinitialisé.</p>

■ Opérations de rappel d'entretien

Les opérations d'entretien qui apparaissent sur l'interface d'information du conducteur sont indiquées par un code et une icône.

Pour une explication des codes et des icônes de rappel d'entretien, se reporter aux informations d'après-vente de votre véhicule.

■ Disponibilité du système de rappel d'entretien

Même si l'information de rappel d'entretien apparaît sur l'interface d'information du conducteur en cas d'appui sur la touche  (Accueil), ce système n'est pas disponible dans tous les pays. Se reporter aux informations d'après-vente de votre véhicule, ou demander à un concessionnaire s'il est possible d'utiliser le système de rappel d'entretien.

⌘ Disponibilité du système de rappel d'entretien

Si vous projetez de partir avec votre véhicule en dehors des pays dans lesquels s'applique le système de rappel d'entretien, consulter un concessionnaire pour savoir comment enregistrer les informations relatives au système de rappel d'entretien et programmer les entretiens selon les conditions applicables au pays de destination.

Réinitialisation de l'affichage

Si vous effectuez vous-même l'entretien, vous devez réinitialiser l'affichage des informations de rappel d'entretien.

1. Mettre le mode d'alimentation sur ACTIVE.
2. Faire tourner la molette de sélection droite jusqu'à ce que l'écran d'informations de rappel d'entretien s'affiche.
3. Appuyer sur la molette de sélection droite pendant environ 10 secondes pour passer en mode de réinitialisation.
4. Appuyer sur la molette de sélection droite pour sélectionner un élément d'entretien à réinitialiser ou pour sélectionner **Tous articles prévus** (il est également possible de sélectionner **Annuler** pour terminer le processus).
5. Appuyer sur la molette de sélection droite pour réinitialiser l'élément sélectionné.
6. Répéter la procédure à partir de l'étape 3 pour les autres éléments à réinitialiser.

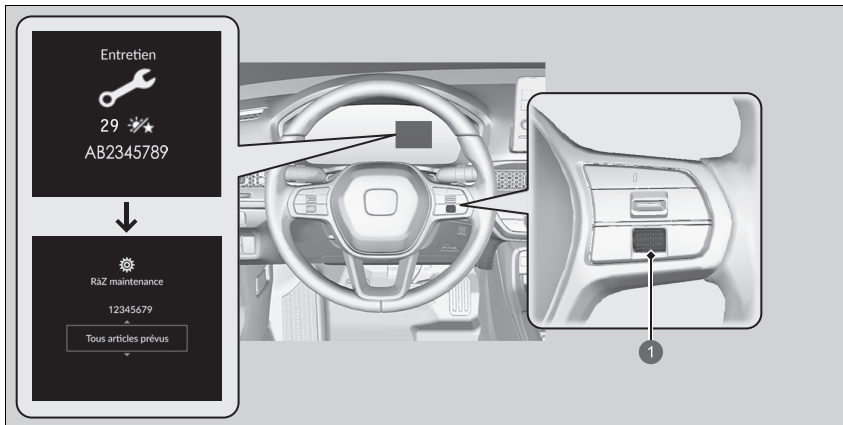

1 Molette de sélection droite

Reinitialisation de l'affichage

REMARQUE

Tout défaut de réinitialisation des informations de rappel d'entretien après un entretien entraîne l'affichage de périodicités d'entretien incorrectes, ce qui peut provoquer d'importants problèmes mécaniques.

L'écran d'informations du système de rappel d'entretien peut également être réinitialisé à l'aide de l'écran audio/information.

► **Fonctions personnalisées** P. 297

Le concessionnaire réinitialise l'affichage des informations de rappel d'entretien une fois l'entretien requis terminé. Si une personne autre qu'un concessionnaire effectue l'entretien, le propriétaire du véhicule doit réinitialiser lui-même l'affichage des informations de rappel d'entretien.

Système de moniteur d'huile*

Le message d'avertissement prévient le conducteur lorsqu'il est nécessaire de vidanger l'huile moteur ou d'amener le véhicule chez un concessionnaire pour effectuer les services d'entretien indiqués.

Affichage des informations du système de moniteur d'huile

Certains éléments d'entretien à venir, tout comme la durée restante d'huile moteur estimée, s'affichent sur l'interface d'information du conducteur.

Il est possible de les visualiser à tout moment sur l'écran d'information du système du moniteur d'huile.

1. Mettre le mode d'alimentation sur ACTIVE.
2. Tourner la molette de sélection droite jusqu'à ce que l'écran d'informations du système de moniteur d'huile s'affiche. La durée de vie de l'huile moteur s'affiche sur l'interface d'information du conducteur.

Le témoin de message système (i) reste allumé sur le tableau de bord après avoir atteint la période d'entretien. Faire effectuer l'entretien de l'élément affiché par un concessionnaire immédiatement.

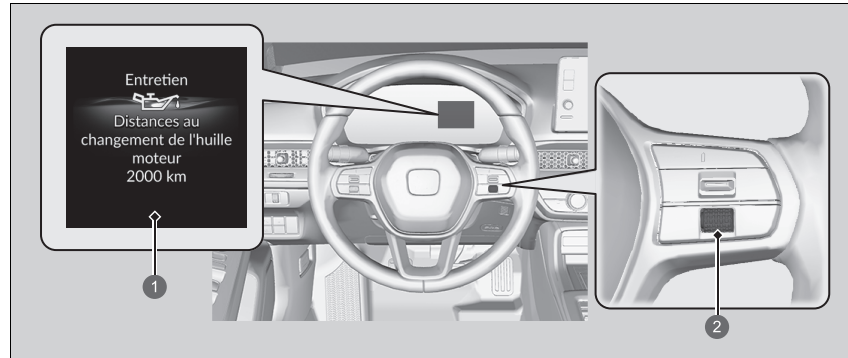

- 1 Distance restante avant la prochaine période d'entretien de l'huile moteur
- 2 Molette de sélection droite

►► Affichage des informations du système de moniteur d'huile

La distance restante jusqu'à la prochaine période d'entretien est calculée sur la base du fonctionnement du moteur et des conditions d'huile moteur.

Selon les conditions de conduite, la distance réelle parcourue peut être moindre que la distance affichée.

Indépendamment des informations système du moniteur d'huile, effectuer l'entretien un an après la dernière vidange d'huile.

■ Informations du système du moniteur d'huile sur l'interface d'information du conducteur

Avertissement	Affichage de la durée de vie de l'huile	Informations
<p>Normal</p> 	<div style="display: flex; justify-content: space-around;"> <div style="text-align: center;"> <p>Entretien</p> <p>Distances au changement de l'huile moteur ---- km</p> </div> <div style="text-align: center;"> <p>Entretien</p> <p>Distances au changement de l'huile moteur et le filtre ---- km</p> </div> </div> <div style="display: flex; justify-content: space-around; margin-top: 10px;"> <div style="text-align: center;"> <p>Entretien</p>  <p>Distances au changement de l'huile moteur 2000 km</p> </div> <div style="text-align: center;"> <p>Entretien</p>  <p>Distances au changement de l'huile moteur et le filtre 2000 km</p> </div> </div>	<p>Lors de la réinitialisation de la distance restante après une vidange d'huile, une série de points s'affiche sur l'écran de la durée de vie de l'huile. Ces points restent affichés jusqu'à ce que le système détermine, en fonction des conditions de conduite, la distance restante jusqu'à la prochaine vidange d'huile ou les prochains changements de filtre à huile et vidange.</p> <p>Lorsque l'écran des informations du système du moniteur d'huile est sélectionné, la durée de vie restante de l'huile moteur, ou la durée de vie restante de l'huile moteur et du filtre à huile, est affichée.</p>
<p>Entretien à venir</p> 	<div style="display: flex; justify-content: space-around;"> <div style="text-align: center;"> <p>Entretien</p>  <p>Distances au changement de l'huile moteur 1490 km</p> </div> <div style="text-align: center;"> <p>Entretien</p>  <p>Distances au changement de l'huile moteur et le filtre 1490 km</p> </div> </div>	<p>L'huile moteur, ou le filtre à huile et huile moteur, approchent la fin de leur durée de vie.</p>

Avertissement	Affichage de la durée de vie de l'huile	Informations
<p>Entretien requis maintenant</p> 	<div style="display: flex; justify-content: space-around;"> <div style="text-align: center;"> <p>Entretien</p>  <p>Distances au changement de l'huile moteur 490 km</p> </div> <div style="text-align: center;"> <p>Entretien</p>  <p>Distances au changement de l'huile moteur et le filtre 490 km</p> </div> </div>	<p>L'huile moteur, ou l'huile moteur et le filtre à huile, ont presque atteint la fin de leur durée de vie et le ou les éléments d'entretien doivent être inspectés et faire l'objet d'un entretien dès que possible.</p>
<p>Entretien en retard</p> 	<div style="display: flex; justify-content: space-around;"> <div style="text-align: center;"> <p>Entretien</p>  <p>Distances au changement de l'huile moteur -10 km</p> </div> <div style="text-align: center;"> <p>Entretien</p>  <p>Distances au changement de l'huile moteur et le filtre -10 km</p> </div> </div>	<p>L'huile moteur, ou le filtre à huile et huile moteur, ont dépassé leur durée de vie. Le ou les éléments d'entretien doivent être inspectés et faire l'objet d'un entretien immédiatement.</p>

■ Réinitialisation de l'affichage

Si vous effectuez vous-même l'entretien, vous devez réinitialiser les informations du système de moniteur d'huile.

1. Mettre le mode d'alimentation sur ACTIVE.
2. Tourner la molette de sélection droite jusqu'à ce que l'écran d'informations du système de moniteur d'huile s'affiche.
3. Appuyer sur la molette de sélection droite pendant environ 10 secondes pour passer en mode de réinitialisation.
4. Tourner la molette de sélection droite pour sélectionner **Réinitialiser** (vous pouvez également sélectionner **Annuler** pour mettre fin au processus).
5. Appuyer sur la molette de sélection droite pour réinitialiser l'élément sélectionné.
 - Lorsque l'écran d'informations du système de moniteur d'huile est réinitialisé, la durée de vie de l'huile moteur est réinitialisée à ----- km.

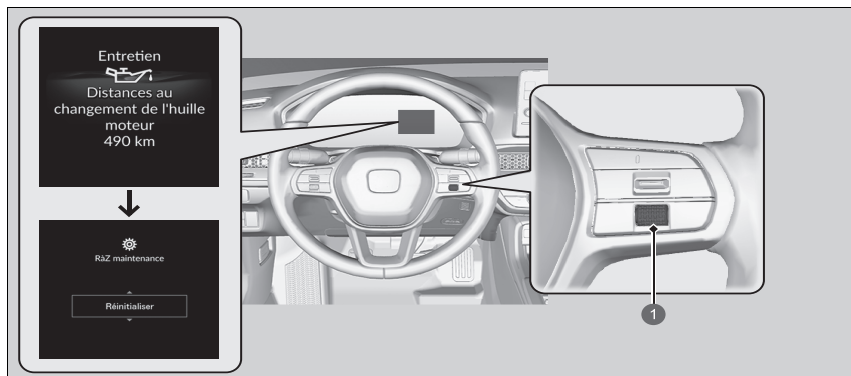

❶ Molette de sélection droite

► Réinitialisation de l'affichage

REMARQUE

Tout défaut de réinitialisation de la durée d'huile moteur après un entretien entraîne l'affichage de périodicités d'entretien incorrectes, ce qui peut provoquer d'importants problèmes mécaniques.

L'écran d'informations du système du moniteur d'huile peut également être réinitialisé à l'aide de l'écran Audio/Informations.

► **Fonctions personnalisées** P. 297

Le concessionnaire réinitialise l'écran de la durée d'huile moteur à la fin de l'entretien requis. Si une personne autre qu'un concessionnaire effectue l'entretien, le propriétaire du véhicule doit réinitialiser lui-même l'écran de la durée d'huile moteur.

Les informations concernant l'entretien de votre véhicule sont disponibles avec les informations d'après-vente de votre véhicule (si disponibles). Si les informations d'après-vente ne sont pas disponibles, se reporter aux programmes d'entretien suivants.

Le programme d'entretien indique l'entretien minimum requis devant être effectué pour garantir le bon fonctionnement du véhicule. Selon les régions et les climats, des entretiens complémentaires peuvent être nécessaires. Consulter le carnet de garantie pour de plus amples informations.

Les travaux d'entretien doivent être effectués par des techniciens disposant de la formation et de l'équipement requis. Votre concessionnaire répond à tous ces critères.

Entretien à effectuer en fonction de la distance ou du temps indiqué, selon la première échéance.	km x 1 000	20	40	60	80	100	120	140	160	180	200
	mois	12	24	36	48	60	72	84	96	108	120
Remplacer l'huile moteur	Lorsque le témoin s'allume ou une fois par an										
Remplacer le filtre à huile moteur	Lorsque le témoin s'allume ou tous les deux ans										
Remplacer l'élément de filtre à air	Tous les 30 000 km										
Inspecter le jeu aux soupapes*1	Tous les 120 000 km										
Remplacer les bougies d'allumage	Tous les 100 000 km										
Inspecter la courroie d'entraînement		•		•		•		•		•	

*1 : méthode sensorielle

Régler les soupapes lors de l'entretien des 120 000 km si elles sont bruyantes.

Entretien à effectuer en fonction de la distance ou du temps indiqué, selon la première échéance.	km x 1 000	20	40	60	80	100	120	140	160	180	200
	mois	12	24	36	48	60	72	84	96	108	120
Remplacer le liquide de refroidissement moteur	Au bout de 200 000 km ou de dix ans, puis tous les 100 000 km ou tous les cinq ans										
Remplacer le liquide de transmission	Normal						•				
	Conditions difficiles			•			•			•	
Remplacer le filtre à poussière et à pollen		•	•	•	•	•	•	•	•	•	•
Inspecter les freins avant et arrière	Tous les 10 000 km ou tous les ans										
Remplacer le liquide de frein	Tous les 3 ans										
Remplacer le filtre à carburant dans le réservoir	Normal	Tous les 140 000 km									
	Conditions difficiles	Tous les 90 000 km*1									
Vérifier la date de péremption sur le kit de réparation de crevaison	Tous les ans										
Permuter les pneumatiques (vérifier leur pression et leur état au moins une fois par mois)	Tous les 10 000 km										
Inspecter visuellement les éléments suivants :											
Cache-poussière de l'arbre d'entraînement Embouts de biellette de direction, boîtier de direction et caches Composants de la suspension	Tous les 10 000 km ou tous les ans										
Flexibles et conduites de frein (ABS/VSA compris) Système d'échappement Conduites et raccords d'alimentation en carburant Niveau et état de tous les liquides	•	•	•	•	•	•	•	•	•	•	•

*1 : il est recommandé de remplacer le filtre à carburant si le carburant utilisé est peut-être contaminé par de la poussière, etc. car le filtre peut être obstrué plus tôt.

Conditions difficiles

Suivre le programme d'entretien pour les conditions difficiles si le véhicule circule

PRINCIPALEMENT dans au moins l'une des situations suivantes :

- Conduite sur moins de 8 km par trajet ou, par temps de gel, sur moins de 16 km par trajet.
- Conduite par des températures extrêmement chaudes, supérieures à 35 °C.
- Ralenti prolongé ou longues périodes de la fonction « stop-and-go ».
- Conduite avec coffre de toit chargé ou sur des routes montagneuses.
- Conduite sur terrain boueux, poussiéreux ou sur des routes dégivrées.

REMARQUE : si le véhicule n'est utilisé que DE TEMPS EN TEMPS dans des conditions « difficiles », suivre le programme d'entretien pour les conditions normales.

Enregistrement de l'entretien (véhicules sans carnet d'entretien séparé)

Demander au concessionnaire d'enregistrer toutes les opérations d'entretien nécessaires ci-dessous. Conserver les récépissés de toutes les interventions effectuées sur le véhicule.

km ou mois	Date	Signature ou cachet
20 000 km (ou 12 mois)		
40 000 km (ou 24 mois)		
60 000 km (ou 36 mois)		
80 000 km (ou 48 mois)		
100 000 km (ou 60 mois)		
120 000 km (ou 72 mois)		
140 000 km (ou 84 mois)		
160 000 km (ou 96 mois)		
180 000 km (ou 108 mois)		
200 000 km (ou 120 mois)		

Éléments d'entretien sous le capot

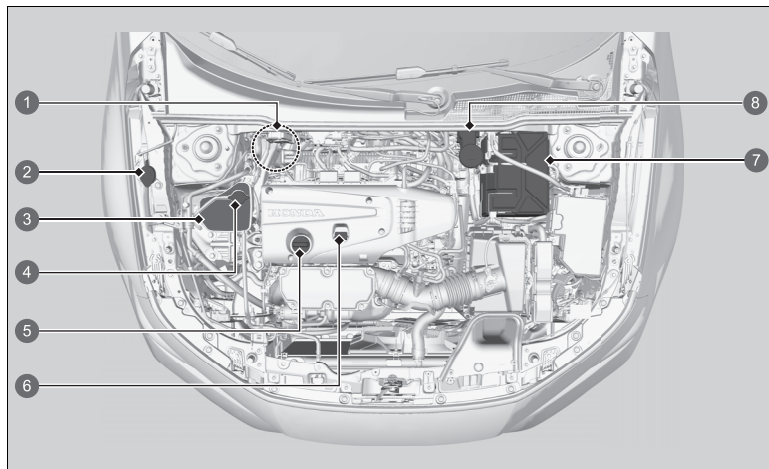

- ① Liquide de frein/embrayage (bouchon noir) (modèle à conduite à droite)
- ② Liquide lave-glace (bouchon bleu)
- ③ Réservoir de liquide de refroidissement moteur
- ④ Bouchon de réservoir de liquide de refroidissement moteur
- ⑤ Bouchon de remplissage d'huile moteur
- ⑥ Jauge de niveau d'huile moteur (noir)
- ⑦ Pile
- ⑧ Liquide de frein/embrayage (bouchon noir) (modèle à conduite à gauche)

Ouverture du capot

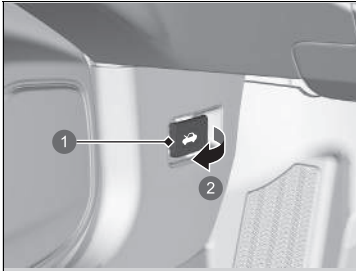

- 1 Poignée de déverrouillage du capot
- 2 Tirer

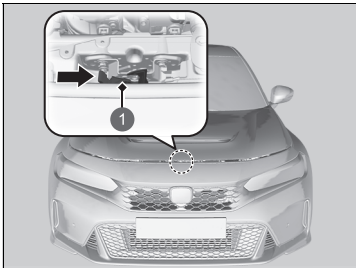

- 1 Levier

1. Stationner le véhicule sur une surface plane et serrer le frein de stationnement.
2. Tirer la poignée de déverrouillage du capot située sous l'angle extérieur inférieur du tableau de bord, côté conducteur.
 - Le capot s'ouvre.

3. Pousser le levier de verrouillage du capot (situé au centre du capot sous le bord avant) sur le côté et soulever le capot. Relâcher le levier après avoir soulevé légèrement le capot.

⌘ Ouverture du capot

⚠ ATTENTION

La béquille du capot peut devenir très chaude en raison de la chaleur du moteur.

Pour prévenir tout risque de brûlure, ne pas manipuler la partie métallique de la tige ; utiliser plutôt la poignée en mousse.

REMARQUE

Ne pas ouvrir le capot lorsque les essuie-glaces sont relevés. Le capot heurtera les essuie-glaces au risque d'endommager le capot et/ou les essuie-glaces.

REMARQUE

Ne pas appuyer exagérément sur le capot moteur. Ceci risque d'endommager le capot moteur ou des composants.

Après avoir fermé le capot, vérifier qu'il est bien verrouillé.

Si le levier de verrouillage du capot est dur ou si le capot peut être ouvert sans soulever le levier, il est nécessaire de nettoyer et de lubrifier le mécanisme.

Ne pas ouvrir le capot lorsque la fonction d'arrêt automatique au ralenti est activée.

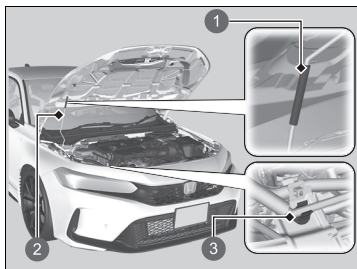

- ① Poignée
- ② Béquille
- ③ Clip

4. Saisir la béquille par la poignée et la dégager du clip. Engager la béquille dans le capot.

Pour fermer le capot, retirer la béquille, l'insérer dans le clip et abaisser doucement le capot. Lorsque le capot se trouve à environ 30 cm de hauteur, retirer la main et laisser tomber le capot.

►► Ouverture du capot

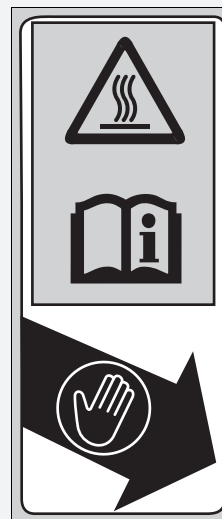

- Se saisir de la mousse.
- La béquille peut être très chaude.
- Se reporter au manuel d'utilisation.

Huile moteur recommandée

Utiliser une huile moteur d'origine ou toute autre huile moteur vendue dans le commerce, dont le type et la viscosité sont adaptés (à la température ambiante) comme illustré ci-après.

L'huile contribue largement aux performances et à la longévité du moteur. L'utilisation d'huile détériorée ou en quantité insuffisante risque d'endommager le moteur ou d'entraîner un dysfonctionnement de ce dernier.

Modèles destinés à l'Europe

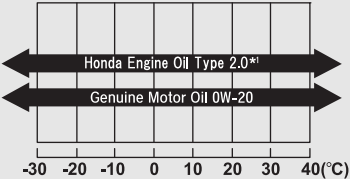
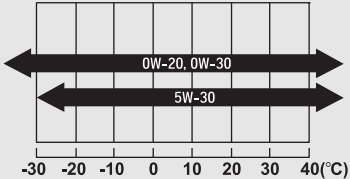
Huile moteur d'origine	Huile moteur du commerce
<ul style="list-style-type: none"> • Huile moteur Honda Type 2.0*1 • Huile moteur d'origine Honda 	<ul style="list-style-type: none"> • ACEA C2/C3/C5
 <p style="text-align: center;">Température ambiante</p>	 <p style="text-align: center;">Température ambiante</p>

*1 : formulée pour améliorer l'économie de carburant.

⌘ Huile moteur recommandée

Il n'est pas possible d'utiliser des additifs d'huile moteur.

Sauf modèles destinés à l'Europe

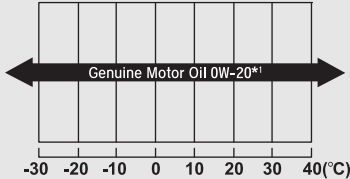
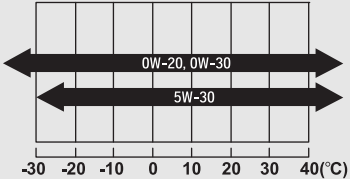
Huile moteur d'origine	Huile moteur du commerce
<ul style="list-style-type: none"> Huile moteur d'origine Honda 	<ul style="list-style-type: none"> ACEA C2/C3/C5
 <p>Température ambiante</p>	 <p>Température ambiante</p>

*1 : formulée pour améliorer l'économie de carburant.

Vérification du niveau d'huile

Il est recommandé de vérifier le niveau d'huile moteur à chaque plein.

Stationner le véhicule sur une surface plane.

Après avoir arrêté le moteur, patienter environ trois minutes avant de vérifier le niveau d'huile.



1. Retirer la jauge (noir).
2. Essuyer la jauge de niveau avec un chiffon propre ou un essuie-tout.
3. L'insérer de nouveau jusqu'au fond de l'orifice.

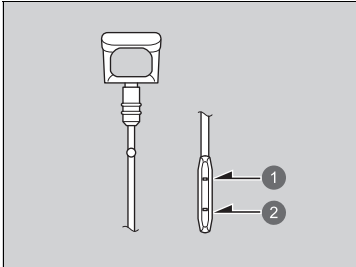

- 1 Repère supérieur
- 2 Repère inférieur

4. Retirer de nouveau la jauge et vérifier le niveau. Il doit se trouver entre les repères supérieur et inférieur. Faire l'appoint d'huile si nécessaire.

⌘ Vérification du niveau d'huile

Si le niveau d'huile se trouve près de ou sous le repère inférieur, ajouter de l'huile lentement en veillant à ne pas dépasser le repère supérieur.

La quantité d'huile consommée dépend de la façon dont le véhicule est conduit, et des conditions routières et climatiques. Le taux de consommation d'huile peut atteindre 1 litre pour 1 000 km.

La consommation peut être plus importante lorsque le moteur est neuf.

Appoint d'huile moteur



- ① Bouchon de remplissage d'huile moteur

1. Dévisser et retirer le bouchon de remplissage d'huile moteur.
2. Ajouter de l'huile lentement.
3. Remettre en place le bouchon de remplissage d'huile moteur et le serrer fermement.
4. Attendre trois minutes et vérifier à nouveau le niveau d'huile moteur à l'aide de la jauge.

» Appoint d'huile moteur

REMARQUE

Ne pas ajouter d'huile moteur au-delà du repère supérieur. Une quantité excessive d'huile moteur peut engendrer des fuites et une détérioration du moteur.

En cas d'écoulement d'huile, essuyer immédiatement. L'huile répandue risque d'endommager les composants du compartiment moteur.

Liquide de refroidissement moteur

Liquide de refroidissement spécifié : Antigel toutes saisons/liquide de refroidissement type 2 Honda

Il s'agit d'un liquide de refroidissement pré-mélangé à 50 % d'antigel et 50 % d'eau. Ne pas ajouter d'antigel pur ni d'eau.

Il est recommandé de vérifier le niveau du liquide de refroidissement moteur à chaque plein. Vérifier le vase d'expansion. Faire l'appoint de liquide de refroidissement moteur en conséquence.

■ Contrôle du liquide de refroidissement

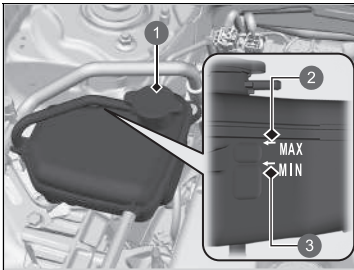

- 1 Vase d'expansion
- 2 MAX
- 3 MIN

1. **S'assurer que le moteur et le radiateur ont refroidi.**
2. Vérifier la quantité du liquide de refroidissement dans le réservoir.
 - Si le niveau du liquide de refroidissement est inférieur au repère **MIN**, ajouter du liquide de refroidissement spécifié jusqu'au repère **MAX**.
3. Contrôler l'étanchéité du circuit de refroidissement.

► Liquide de refroidissement moteur

⚠ ATTENTION

Si le bouchon du réservoir est retiré alors que le moteur est encore chaud, le liquide de refroidissement risque de gicler et de provoquer de graves brûlures.

Toujours laisser refroidir le moteur et le vase d'expansion avant de retirer le bouchon du vase d'expansion.

REMARQUE

Si des températures constamment en dessous de -30 °C sont attendues, revoir la concentration du mélange en liquide de refroidissement à la hausse. Consulter un concessionnaire Honda pour plus de détails au sujet du mélange approprié de liquide de refroidissement.

Si l'antigel/le liquide de refroidissement Honda n'est pas disponible, il est possible d'utiliser temporairement du liquide de refroidissement sans silicate d'une autre grande marque. Vérifier qu'il s'agit bien d'un liquide de refroidissement de qualité supérieure recommandé pour les moteurs en aluminium. L'utilisation continue d'un liquide de refroidissement d'une marque autre que Honda peut entraîner des problèmes de corrosion, et par conséquent le dysfonctionnement ou la défaillance du système de refroidissement. Le circuit de refroidissement devra être rincé et rempli de nouveau avec de l'antigel/du liquide de refroidissement Honda dès que possible.

Ne pas ajouter d'inhibiteur de corrosion ou autres additifs dans le circuit de refroidissement du véhicule. Ils pourraient ne pas être compatibles avec le liquide de refroidissement ou les composants du moteur.

■ Appoint de liquide de refroidissement

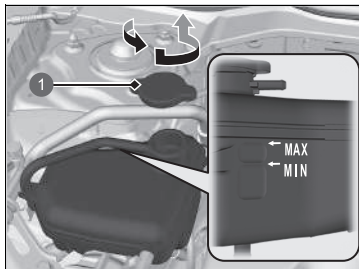

1 Bouchon du réservoir

1. S'assurer que le moteur et le radiateur ont refroidi.
2. Tourner le bouchon du réservoir de 1/8e de tour dans le sens inverse des aiguilles d'une montre et dissiper la pression du circuit de refroidissement.
3. Appuyer sur le bouchon du vase d'expansion et le tourner dans le sens inverse des aiguilles d'une montre pour le déposer.
4. Verser du liquide de refroidissement dans le réservoir jusqu'à ce qu'il atteigne le repère **MAX**.
5. Reposer le bouchon du vase d'expansion et le serrer fermement.

■ Bouchon de réservoir de liquide de refroidissement moteur

Exemple



- Ne jamais ouvrir à chaud.
- Le liquide de refroidissement chaud provoque de graves brûlures.
- La soupape de décharge de pression s'ouvre à 127 kPa.

►► Appoint de liquide de refroidissement

REMARQUE

Verser le liquide lentement et soigneusement afin de ne pas en renverser. Nettoyer immédiatement tout écoulement, car cela peut endommager les composants situés dans le compartiment moteur.

Liquide de transmission

■ Liquide de boîte de vitesses manuelle

Liquide spécifié : **Honda MTF**

Demander à un concessionnaire de vérifier le niveau du liquide et de le remplacer si nécessaire. Respecter les périodicités d'entretien fixées pour le changement du liquide de boîte de vitesses manuelle du véhicule.

📄 **Programme d'entretien** * P. 541

Ne pas essayer de vérifier ou de changer soi-même les liquides de transmission manuelle.

🔗 Liquide de boîte de vitesses manuelle

REMARQUE

Si le liquide Honda MTF n'est pas disponible, il est possible d'utiliser temporairement de l'huile moteur SAE 0W-20 ou 5W-20 certifiée API.

La remplacer par du liquide MTF dès que possible. L'huile moteur ne contient pas les additifs requis pour la boîte de vitesses et son utilisation continue peut rendre le passage des vitesses difficile et endommager la boîte de vitesses.

Liquide de frein/d'embrayage

Liquide spécifié : Liquide de frein DOT 3 ou DOT 4

■ Contrôle du liquide de frein

Modèle à conduite à gauche

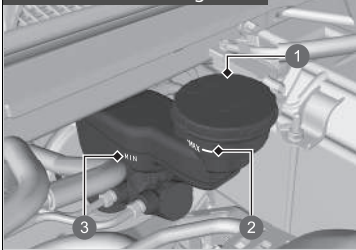

- ① Vase d'expansion
- ② **MAX**
- ③ **MIN**

Le niveau du liquide doit se situer entre les repères **MIN** et **MAX** indiqués sur le côté du réservoir de réserve.

Le réservoir de liquide de frein est également utilisé pour le liquide d'embrayage du véhicule. Tant que le niveau de liquide de freins est maintenu comme indiqué ci-dessus, il n'est pas nécessaire de contrôler le niveau de liquide d'embrayage.

Modèle à conduite à droite

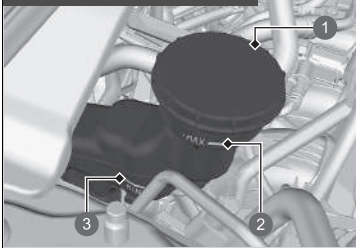

- ① Vase d'expansion
- ② **MAX**
- ③ **MIN**

» Liquide de frein/d'embrayage

REMARQUE

Le liquide de frein DOT 5 n'est pas compatible avec le système de freinage du véhicule et peut entraîner des dommages importants.

Il est recommandé d'utiliser un produit d'origine.

Si le niveau du liquide de frein est en dessous ou au niveau du repère **MIN**, faire contrôler l'étanchéité du système ou l'état des plaquettes de frein du véhicule dès que possible par un concessionnaire.

Remplissage du liquide lave-glace

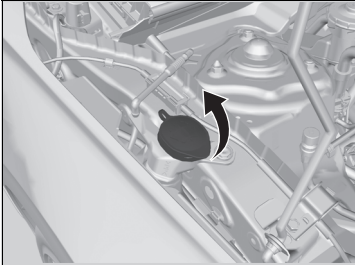

Vérifier la quantité de liquide lave-glace.

Si le niveau est bas, remplir le réservoir de lave-glace.

Verser soigneusement le liquide lave-glace. Ne pas remplir excessivement le réservoir.

Remplissage du liquide lave-glace

REMARQUE

Ne pas ajouter d'antigel ou de mélange vinaigre/eau dans le réservoir de liquide de lave-glace.

L'antigel peut endommager la peinture du véhicule. Un mélange vinaigre/eau peut endommager la pompe du lave-glace.

Utiliser uniquement du liquide lave-glace disponible dans le commerce.

Eviter l'utilisation prolongée d'eau calcaire pour éviter la formation et l'accumulation de tartre.

Filtre à carburant

Remplacer le filtre à carburant selon les périodicités recommandées dans le programme d'entretien.

Faire remplacer le filtre à carburant par un technicien qualifié. Le carburant contenu dans le circuit peut gicler et représenter un danger si tous les raccords des conduites d'alimentation en carburant ne sont pas manipulés correctement.

» Filtre à carburant

Modèles avec système de rappel d'entretien

Le filtre à carburant doit être remplacé conformément aux indications de rappel d'entretien.

Phares

Les phares sont de type à LED. Demander à un concessionnaire Honda habilité d'inspecter et de remplacer l'ensemble d'éclairage.

Clignotants avant

Les clignotants avant sont de type à LED. Demander à un concessionnaire Honda habilité d'inspecter et de remplacer l'ensemble d'éclairage.

Feux de position/feux de jour

Les feux de jour/de position sont de type à LED. Demander à un concessionnaire Honda habilité d'inspecter et de remplacer l'ensemble d'éclairage.

Clignotants latéraux/feux de détresse

Les clignotants latéraux des rétroviseurs sont de type à LED. Demander à un concessionnaire Honda habilité d'inspecter et de remplacer l'ensemble d'éclairage.

☒ Phares

Le réglage du faisceau des phares s'effectue en usine et ne nécessite pas d'ajustement supplémentaire. Toutefois, en cas de transport fréquent de charges lourdes dans le compartiment à bagages, faire régler le faisceau des phares par un concessionnaire ou un technicien qualifié.

Ampoules de feux stop, de feux arrière et de clignotant arrière

En cas de remplacement, utiliser les ampoules suivantes.

Feu stop : LED
Feu arrière : LED
Clignotant arrière : 21 W (orange)

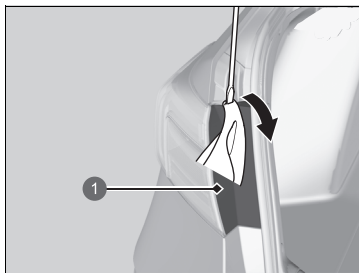

1 Couvercle

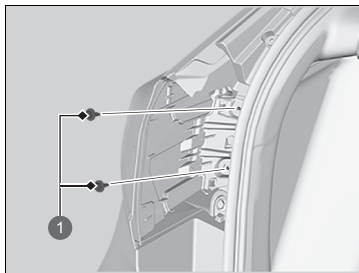

1 Boulons

1. Faire levier sur le bord du cache à l'aide d'un tournevis à lame plate pour déposer le cache.
 - Entourer le tournevis à lame plate d'un chiffon pour éviter les rayures.

2. Dévisser les boulons.

▣ Ampoules de feux stop, de feux arrière et de clignotant arrière

Les feux stop et les feux arrière sont de type à LED. Demander à un concessionnaire Honda habilité d'inspecter et de remplacer l'ensemble d'éclairage.

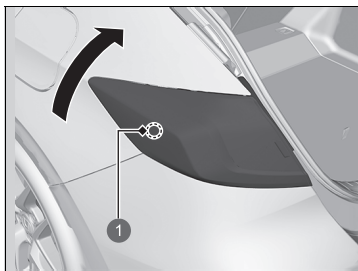

1 Goupille d'arrêt inférieure

3. Saisir le feu arrière et le faire pivoter vers le haut pour libérer la goupille d'arrêt inférieure.

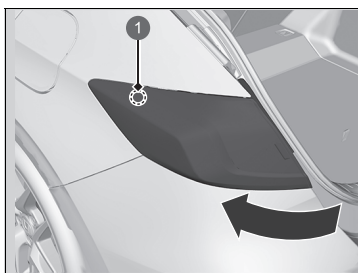

1 Goupille d'arrêt supérieure

4. Faire tourner le feu arrière vers l'extérieur pour libérer la goupille d'arrêt supérieure.

5. Dégager l'ensemble de feux du montant arrière.

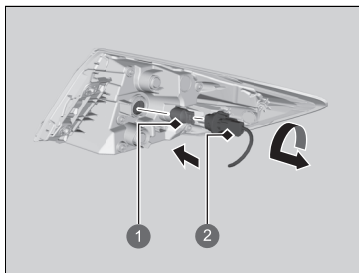

- ① Ampoule
- ② Douille

6. Tourner la douille dans le sens anti-horaire et la déposer.
7. Déposer l'ampoule à remplacer et insérer la neuve.
8. Aligner les goupilles avec les passe-câbles de la carrosserie, puis exercer une pression jusqu'à ce qu'elles soient complètement enfoncées.

Ampoules de feu arrière et de feu de recul

En cas de remplacement, utiliser les ampoules suivantes.

Feu arrière : LED
Feu de recul : 16 W

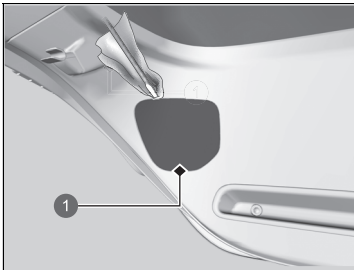

① Couvercle

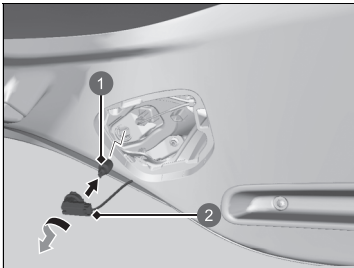

① Ampoule
 ② Douille

1. Faire levier sur le bord du cache à l'aide d'un tournevis à lame plate pour le retirer.
 - Entourer le tournevis à lame plate d'un chiffon pour éviter les rayures.
2. Tourner la douille dans le sens anti-horaire et la déposer.
Déposer l'ampoule à remplacer.
3. Insérer une ampoule neuve.

▣ Ampoules de feu arrière et de feu de recul

Les feux arrière sont de type à LED. Demander à un concessionnaire Honda habilité d'inspecter et de remplacer l'ensemble d'éclairage.

Eclairage de plaque d'immatriculation arrière

L'éclairage de plaque d'immatriculation arrière est de type à LED. Demander à un concessionnaire Honda habilité d'inspecter et de remplacer l'ensemble d'éclairage.

Troisième feu stop

Le troisième feu stop est de type à LED. Demander à un concessionnaire Honda habilité d'inspecter et de remplacer l'ensemble d'éclairage.

Feux antibrouillard arrière

Le feu antibrouillard arrière est de type à LED. Demander à un concessionnaire Honda habilité d'inspecter et de remplacer l'ensemble d'éclairage.

Autres ampoules

■ Ampoules de miroirs de courtoisie*

En cas de remplacement, utiliser les ampoules suivantes.

Ampoule du miroir de courtoisie : 2 W

1. Faire levier sur le bord du cache à l'aide d'un tournevis à lame plate pour déposer le cache.
 - Entourer le tournevis à lame plate d'un chiffon pour éviter les rayures.

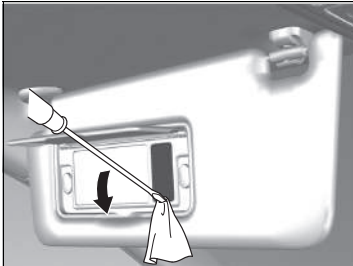

2. Déposer l'ampoule à remplacer et insérer la neuve.

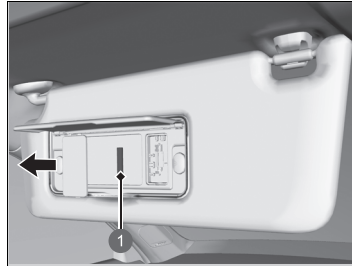

① Ampoule

■ Ampoule du compartiment à bagages

En cas de remplacement, utiliser l'ampoule suivante.

Ampoule du compartiment à bagages : 5 W

1. Faire levier sur le bord du cache à l'aide d'un tournevis à lame plate pour déposer le cache.
 - Entourer le tournevis à lame plate d'un chiffon pour éviter les rayures.

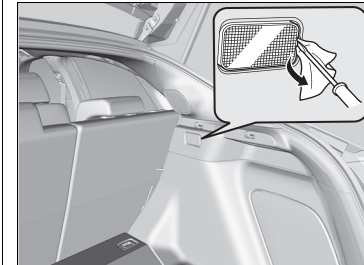

* Non disponible sur tous les modèles

2. Déposer l'ampoule à remplacer et insérer la neuve.

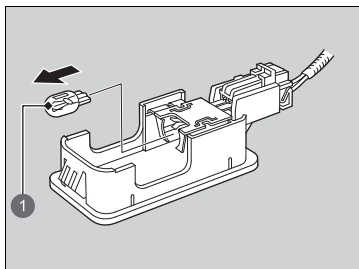

- 1 Ampoule

Contrôle des balais d'essuie-glace

Si le caoutchouc du balai d'essuie-glace est détérioré, il laisse des traînées, devient bruyant et les surfaces dures du balai risquent de rayer le verre du pare-brise.

Relevage des bras d'essuie-glace avant

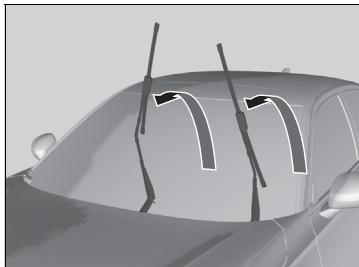
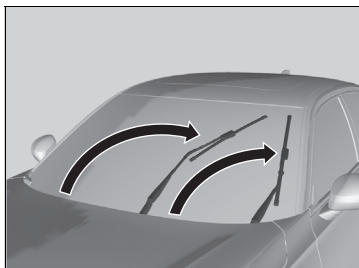

1. Mettre le mode d'alimentation sur ACTIVE, puis sur CONTACT COUPE.
2. Dans les dix secondes après avoir mis le mode d'alimentation sur CONTACT COUPE, maintenir la commande d'essuie-glace en position **MIST** pendant plus de deux secondes.
 - ▶ Les deux bras d'essuie-glace sont réglés sur la position d'entretien, comme indiqué sur l'image.
3. Relever les deux bras d'essuie-glace.

Relevage des bras d'essuie-glace avant

REMARQUE

Lorsque les bras d'essuie-glace sont relevés, toujours suivre les instructions pour les mettre en position d'entretien.

Les bras d'essuie-glace peuvent être endommagés s'ils sont déplacés manuellement.

Remplacement du caoutchouc des balais

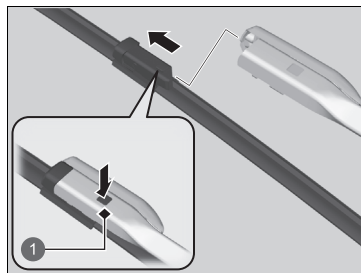

1 Languette

1. Relever les deux bras d'essuie-glace.
 ❑ **Relevage des bras d'essuie-glace avant**
 P. 567
2. Appuyer sur la languette de blocage, puis faire glisser le balai d'essuie-glace hors du bras d'essuie-glace.
3. Faire glisser le nouveau balai d'essuie-glace sur le bras d'essuie-glace jusqu'à ce qu'il s'enclenche.
4. Abaisser les deux bras d'essuie-glace.
5. Régler le mode d'alimentation sur ACTIVE, puis placer le commutateur d'essuie-glace une fois en position **MIST**.
 ► Les bras d'essuie-glace reviennent en position standard.

►► Remplacement du caoutchouc des balais

REMARQUE

Ne pas faire tomber le bras d'essuie-glace sur le pare-brise : cela pourrait endommager le bras d'essuie-glace et/ou le pare-brise.

Remplacement du balai d'essuie-glace arrière*

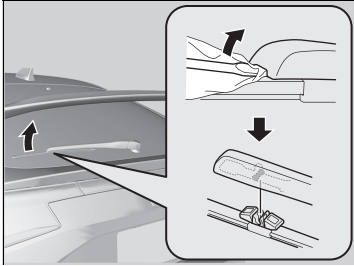

1. Maintenir le bras d'essuie-glace vers le haut.
2. Introduire un tournevis à lame plate dans la rainure du bras d'essuie-glace pour déposer le balai d'essuie-glace.
 - Entourer le tournevis à lame plate d'un chiffon pour éviter les rayures.
3. Introduire un balai d'essuie-glace neuf et remettre le bras d'essuie-glace en place.

Remplacement du balai d'essuie-glace arrière*

REMARQUE

N'essayez pas de soulever le bras d'essuie-glace de force. Le bras d'essuie-glace peut être endommagé s'il est relevé trop haut.

* Non disponible sur tous les modèles

Contrôle des pneumatiques

Pour une utilisation en toute sécurité du véhicule, les pneumatiques doivent être du type et de la taille appropriés, en bon état avec une bande de roulement adéquate, et correctement gonflés.

■ Consignes de gonflage

Des pneumatiques correctement gonflés offrent une tenue de route, une durée de vie de la bande de roulement et un confort optimum. Se reporter à l'étiquette du montant de porte côté conducteur pour connaître la pression spécifiée.

Des pneumatiques sous-gonflés s'usent de manière irrégulière, affectent négativement la tenue de route et la consommation de carburant, et sont plus enclins à la surchauffe.

Des pneus surgonflés affectent le confort de conduite, sont plus sensibles aux dangers de la route et s'usent de manière irrégulière.

Avant chaque utilisation journalière du véhicule, examiner tous les pneumatiques. Si l'un des pneumatiques semble plus plat que les autres, vérifier la pression de gonflage avec un manomètre.

Au moins une fois par mois ou avant chaque long trajet, utiliser un manomètre pour mesurer la pression de gonflage de tous les pneumatiques, y compris la roue de secours*. Même les pneumatiques en bon état peuvent perdre entre 10 et 20 kPa (0,1 à 0,2 bar) par mois.

■ Consignes d'inspection

A chaque contrôle de la pression de gonflage, inspecter également les pneumatiques et les tiges de valve.

Rechercher la présence de :

- Bosses ou hernies sur le flanc ou la bande de roulement des pneumatiques. Remplacer le pneumatique s'il présente des entailles, fentes ou craquelures sur son flanc. Le remplacer si du textile ou des câbles apparaissent.
- Corps étrangers et fuites d'air qu'il conviendra d'éliminer.
- Usure irrégulière de la bande de roulement. Faire vérifier l'alignement des roues par un concessionnaire.
- Usure excessive de la bande de roulement.
 - **Indicateurs d'usure** P. 571
- Craquelures ou autres dommages autour de la tige de valve.

* Non disponible sur tous les modèles

☞ Contrôle des pneumatiques

⚠ ATTENTION

Conduire avec des pneumatiques excessivement usés ou incorrectement gonflés peut provoquer un accident pouvant entraîner des blessures graves, voire mortelles.

Suivre toutes les instructions contenues dans ce manuel d'utilisation concernant le gonflage et l'entretien des pneumatiques.

Mesurer la pression de gonflage à froid. Cela signifie que le véhicule est garé depuis trois heures au moins ou qu'il a parcouru moins de 1,6 km. Le cas échéant, ajouter ou libérer de l'air jusqu'à obtenir la pression spécifiée.

Si la pression des pneus est contrôlée à chaud, elle peut être de 30-40 kPa (0,3-0,4 bar) supérieure à celle d'un contrôle effectué à froid.

Le système d'alerte de crevaison doit être étalonné après chaque réglage de pression des pneus.

➤ **Système d'alerte de crevaison** P. 420

Faire vérifier les pneumatiques par un concessionnaire en cas de vibration constante en cours de conduite. Les pneumatiques neufs et tout pneumatique qui a été déposé et reposé doivent être correctement équilibrés.

Indicateurs d'usure

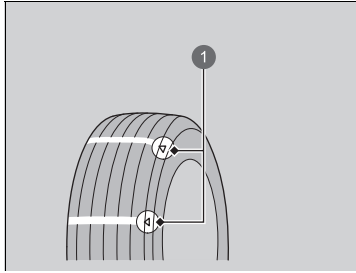

1 Exemple de repère d'indicateur d'usure

La rainure où se trouve l'indicateur d'usure est moins profonde de 1,6 mm environ par rapport aux autres endroits du pneumatique. Si l'usure de la bande de roulement est telle que l'indicateur se voit, remplacer le pneumatique.

Des pneumatiques usés présentent une adhérence réduite sur routes mouillées.

☒ Contrôle des pneumatiques

Modèles avec pneus 265/30ZR19

Conduite à haute vitesse

Nous recommandons de ne pas dépasser les limites de vitesse indiquées et de ne pas rouler plus vite que ce que permettent les conditions. En cas de conduite à des vitesses élevées (plus de 210 km/h), régler la pression des pneus à froid comme indiqué ci-dessous afin d'éviter toute accumulation excessive de chaleur et toute défaillance soudaine du pneu.

Dimension des pneus :	265/30ZR19 93Y
Pression	Avant : 280 kPa (2,8 bar)
	Arrière : 230 kPa (2,3 bar)

Durée de service des pneumatiques

La durée de service des pneumatiques dépend de nombreux facteurs : habitudes de conduite, état des routes, charge du véhicule, pression de gonflage, historique d'entretien, vitesse et conditions environnementales (même lorsque les pneumatiques ne roulent pas).

En plus des inspections périodiques et du contrôle de pression de gonflage, il est recommandé d'effectuer une inspection annuelle lorsque les pneumatiques ont plus de cinq ans. Tous les pneumatiques, roue de secours* incluse, doivent être remplacés après une durée de service de dix ans à partir de la date de fabrication, quels que soient leur état et leur degré d'usure.

Remplacement des pneumatiques

Remplacer les pneumatiques par des pneumatiques radiaux de mêmes taille, capacité de charge, indice de vitesse et indice de pression des pneus maximale à froid (comme indiqué sur le flanc du pneumatique). L'utilisation de pneumatiques de taille et de conception différentes peut altérer le fonctionnement de certains systèmes du véhicule, tels que l'ABS et le système d'assistance à la stabilité du véhicule (VSA).

Il est recommandé de remplacer les quatre pneumatiques en même temps. Si cela n'est pas possible, remplacer les pneumatiques avant et les pneumatiques arrière par paire.

S'assurer que les spécifications des jantes correspondent aux spécifications des jantes d'origine.

☒ Remplacement des pneumatiques

⚠ ATTENTION

Le montage de pneumatiques inappropriés sur le véhicule peut affecter sa tenue de route et sa stabilité. Ceci peut provoquer un accident pouvant entraîner des blessures graves, voire mortelles.

Toujours utiliser des pneus du type et de la taille recommandés sur l'étiquette apposée sur le véhicule.

Permutation des pneumatiques

La permutation des pneumatiques conformément au programme d'entretien permet une usure plus régulière et augmente leur durée de vie.

■ Pneumatiques sans repères de sens de rotation

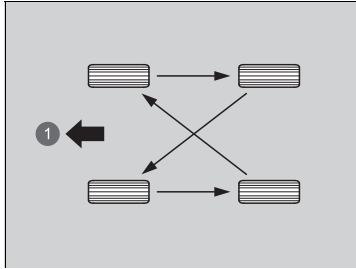

Permuter les pneumatiques comme indiqué ici.

1 Avant

■ Pneumatiques avec repères de sens de rotation

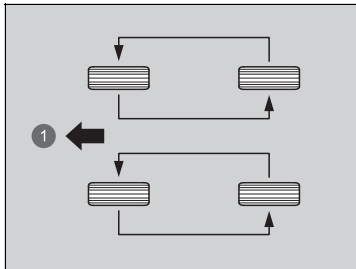

Permuter les pneumatiques comme indiqué ici.

1 Avant

⊠ Permutation des pneumatiques

Les pneumatiques à sculptures directionnelles peuvent être permutés uniquement entre l'avant et l'arrière (pas d'un côté à l'autre).

Les pneumatiques directionnels doivent être montés avec le repère de sens de rotation orienté vers l'avant, comme indiqué ci-dessous.

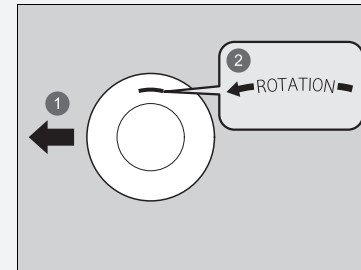

1 Avant

2 Repère de sens de rotation

Lorsque les pneumatiques sont permutés, penser à vérifier leur pression de gonflage.

Le système d'alerte de crevaison doit être étalonné après chaque permutation des pneus.

⊠ **Système d'alerte de crevaison** P. 420

Dispositifs de traction pour conditions enneigées

Si les routes sont enneigées ou verglacées, monter des pneumatiques hiver ou des chaînes, ralentir et maintenir une distance suffisante entre les véhicules.

Tourner le volant ou actionner les freins avec précaution pour éviter de dérapier.

Utiliser des chaînes, des pneumatiques hiver ou des pneumatiques toutes saisons en fonction des besoins ou conformément à la législation.

Lors de la pose, se reporter aux points suivants.

Pour les pneumatiques hiver :

- Choisir des pneumatiques de taille et de capacité de charge similaires aux pneumatiques d'origine.
- Poser les pneumatiques hiver sur les quatre roues.

► Dispositifs de traction pour conditions enneigées

⚠ ATTENTION

L'utilisation de mauvaises chaînes ou une mauvaise installation des chaînes peut endommager les conduites de frein et provoquer un accident pouvant entraîner des blessures graves ou mortelles.

Suivre les instructions du présent manuel d'utilisation concernant le choix et l'utilisation des chaînes.

REMARQUE

Les équipements de traction de mauvaise taille ou mal installés peuvent endommager les conduites de frein, la suspension, la carrosserie et les roues du véhicule. Arrêter le véhicule immédiatement si ces équipements cognent contre une pièce du véhicule.

Selon la législation de l'UE sur les pneumatiques, en cas d'utilisation de pneumatiques hiver, il est nécessaire d'apposer une étiquette mentionnant la vitesse maximum autorisée dans le champ de vision du conducteur, dans le cas où la vitesse maximum du véhicule est supérieure à la vitesse maximum autorisée avec le pneumatique hiver. Cette étiquette est disponible chez le revendeur de pneumatiques. Pour toute question, consulter un concessionnaire.

Une fois les chaînes posées, suivre les instructions du fabricant de chaînes quant aux limites de fonctionnement du véhicule.

Pour les chaînes :

- Consulter un concessionnaire avant l'achat de tout type de chaînes pour le véhicule.
- Les poser uniquement sur les pneumatiques avant.
- Le véhicule présentant un jeu limité entre le pneumatique et le passage de roue, il est fortement recommandé d'utiliser les chaînes indiquées ci-dessous :

Dimension du pneu d'origine*1	Type de chaîne
265/30ZR19 93Y*2	(Non disponible)

*1 : la dimension du pneu d'origine est spécifiée sur l'étiquette d'information relative aux pneumatiques située sur le montant de porte côté conducteur.

*2 : il est impossible de monter les chaînes sur ce pneu. En cas d'utilisation de chaînes, remplacer les pneus par les pneus de taille 235/40ZR18 95Y en option et monter des chaînes Auto Trac 0154705.

- Lors de la pose, suivre les instructions du fabricant des chaînes. Les serrer au maximum.
- Vérifier que les chaînes ne touchent pas les conduites de frein ou la suspension.
- Conduire lentement.

► Dispositifs de traction pour conditions enneigées

Utiliser des chaînes uniquement en cas d'urgence ou lorsqu'elles sont légalement requises pour traverser une certaine zone.

Redoubler de prudence en cas de conduite avec des chaînes sur la neige ou le verglas. Leur tenue de route est moins prévisible que de bons pneumatiques hiver sans chaînes.

Si le véhicule est équipé de pneus été, il faut tenir compte du fait que ces pneus ne sont pas conçus pour les conditions de conduite hivernale. Pour plus d'informations, contacter un concessionnaire.

Ce véhicule est équipé d'origine de pneus hautes performances. S'ils sont exposés à des températures inférieures à environ 7 °C, les pneus ne fonctionneront pas au maximum de leur potentiel.
Ne pas utiliser de pneus haute performance si les températures ambiantes sont inférieures à -10 °C : les pneus peuvent devenir fragiles et par conséquent, des fissures peuvent apparaître à la surface.

Contrôle de la batterie

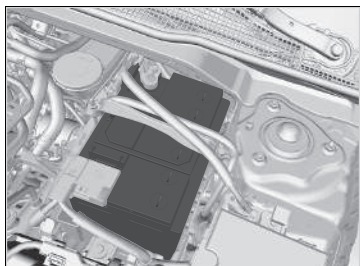

L'état de la batterie est contrôlé par un capteur situé sur la borne négative de la batterie. En cas de problème avec ce capteur, l'interface d'information du conducteur affichera un message d'avertissement. Dans ce cas, faire inspecter le véhicule par un concessionnaire.

Contrôler la corrosion des bornes de batterie tous les mois.

Si la batterie du véhicule est débranchée ou déchargée :

- Le système audio est désactivé.
➔ **Réactivation du système audio** P. 241

Modèle à conduite à droite

- Le système d'immobilisation doit être réinitialisé.
➔ **Témoin du système d'immobilisation** P. 108

⌘ Batterie

⚠ ATTENTION

Pendant son fonctionnement normal, la batterie émet de l'hydrogène, qui est un gaz explosif.

Une étincelle ou une flamme nue peut faire exploser la batterie avec une force suffisante pour provoquer des blessures graves ou mortelles.

Ne pas approcher d'étincelles, de flammes nues et ne pas fumer à proximité de la batterie.

Porter des vêtements protecteurs et un masque, ou confier l'entretien de la batterie à un technicien qualifié.

⚠ ATTENTION

La batterie contient de l'acide sulfurique (électrolyte) qui est hautement corrosif et toxique.

Toute projection d'électrolyte dans les yeux ou sur la peau peut provoquer de graves brûlures. Porter des lunettes et des vêtements de protection lors d'une intervention sur ou à proximité de la batterie.

Toute ingestion d'électrolyte peut provoquer un empoisonnement mortel si aucune action immédiate n'est prise.

TENIR HORS DE PORTEE DES ENFANTS

Mise en charge de la batterie

Débrancher les deux câbles de la batterie afin de ne pas endommager le circuit électrique du véhicule. Toujours débrancher le câble négatif (-) en premier et le rebrancher en dernier.

⌘ Batterie

Procédures d'urgence

Yeux : rincer avec de l'eau contenue dans une tasse ou tout autre contenant pendant au moins 15 minutes. (De l'eau sous pression peut endommager l'œil.) Appeler immédiatement un médecin.

Peau : retirer tout vêtement contaminé. Rincer la peau avec de grandes quantités d'eau. Appeler immédiatement un médecin.

Ingestion : boire de l'eau ou du lait. Appeler immédiatement un médecin.

En cas de corrosion, nettoyer les bornes de la batterie avec un mélange de levure chimique et d'eau. Nettoyer les bornes avec un chiffon humide. Essuyer la batterie à l'aide d'un chiffon/d'une serviette. Enduire les bornes de graisse pour prévenir la corrosion.

Lors du remplacement de la batterie, la batterie de remplacement doit répondre aux mêmes spécifications. Pour plus d'informations, contacter un concessionnaire.

La batterie de ce véhicule est spécialement conçue pour un modèle équipé de l'arrêt automatique au ralenti. L'utilisation d'une batterie autre que celle de type spécifié peut raccourcir la durée de vie de la batterie et empêcher l'activation de l'arrêt automatique au ralenti. En cas de remplacement de la batterie, s'assurer de choisir le type de batterie spécifié. Consulter un concessionnaire pour plus de détails.

➤ **Spécifications** P. 648

» Batterie

Les témoins du régulateur de vitesse adaptatif (ACC), du système d'assistance à la stabilité du véhicule (VSA), d'assistance de sécurité et du système d'avertissement de perte de pression/basse pression des pneus peuvent s'allumer lorsque le mode d'alimentation est activé suite au rebranchement d'une batterie.

Conduire sur une courte distance à plus de 20 km/h. Chaque témoin devrait s'éteindre. S'il ne le fait pas, faire contrôler le véhicule par un concessionnaire.

Modèles destinés à l'Europe et à la Turquie

Remplacement de la batterie

En cas de dépose et de remplacement de la batterie, toujours suivre les procédures de sécurité d'entretien et respecter les avertissements lors du contrôle de la batterie pour éviter tout risque potentiel.

➤ **Sécurité d'entretien** P. 527

➤ **Contrôle de la batterie** P. 576

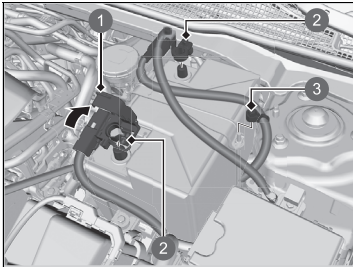

- ① Couvercle
- ② Ecrou
- ③ Clip

1. Mettre le mode d'alimentation sur CONTACT COUPE.
Ouvrir le capot.
2. Retirer le collier.
3. Desserrer l'écrou sur le câble négatif de batterie, puis débrancher le câble de la borne négative (-).
4. Ouvrir le cache de la borne positive de batterie. Desserrer l'écrou sur le câble positif de batterie, puis débrancher le câble de la borne positive (+).

Remplacement de la batterie

REMARQUE

La mise au rebut inadéquate de la batterie peut nuire à l'environnement et à la santé. Toujours vérifier les réglementations locales relatives à la mise au rebut des batteries.

Ce symbole figurant sur la batterie signifie que ce produit ne doit pas être traité comme une ordure ménagère.



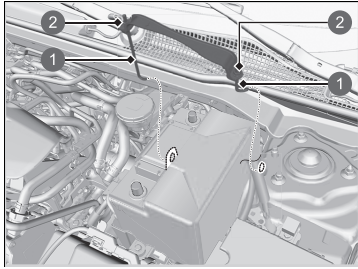

- 1 Tirants
- 2 Ecrou

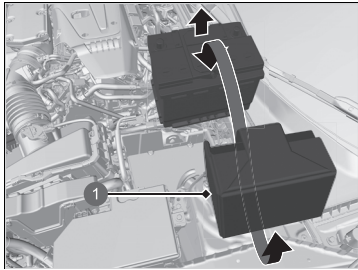

- 1 Cache de batterie

5. A l'aide d'une clé, desserrer les écrous de chaque côté de la bride de la batterie.
6. Sortir l'extrémité inférieure de chaque tirant de l'orifice sur le support de batterie et déposer l'ensemble composé du support et des tirants.
7. Déposer le cache de batterie.
8. Extraire la batterie avec précaution.

► Remplacement de la batterie

Pour installer une nouvelle batterie, répéter la procédure en sens inverse.

Toujours débrancher le câble négatif (-) en premier et le rebrancher en dernier.

Etiquette de batterie



Etiquette de batterie

DANGER

- Ne pas approcher de flammes ni d'étincelles près de la batterie. La batterie produit des gaz explosifs qui peuvent provoquer une explosion.
- Porter des lunettes de protection et des gants en caoutchouc lors de la manipulation de la batterie pour éviter tout risque de brûlures ou de perte de la vue en cas d'exposition à de l'électrolyte de batterie.
- Ne pas laisser des enfants manipuler la batterie, en aucun cas. S'assurer que toute personne manipulant la batterie a une bonne compréhension des dangers et des procédures de manipulation correctes.
- Manipuler l'électrolyte avec des précautions particulières, car il contient de l'acide sulfurique dilué. L'exposition des yeux ou de la peau peut provoquer des brûlures ou une perte de la vue.
- Lire attentivement ce manuel et assimiler ces instructions avant de manipuler la batterie. L'inobservation de cette consigne peut entraîner des blessures graves et endommager le véhicule.
- Ne pas utiliser la batterie si le niveau d'électrolyte est inférieur ou égal au niveau recommandé. L'utilisation d'une batterie dotée d'un électrolyte faible peut provoquer une explosion et des blessures graves.

Remplacement de la pile de la télécommande

Si le témoin ne s'allume pas lorsque la touche est enfoncée, remplacer la pile.

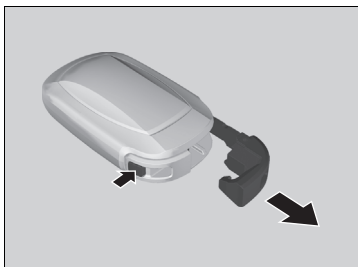

Type de pile : CR2032

1. Retirer la clé intégrée.
2. A l'aide d'un embout de clé, faire levier sur l'ouverture et déposer le demi-boîtier supérieur.
 - ▶ Entourer l'embout de clé d'un chiffon pour éviter de rayer la télécommande d'accès sans clé.
 - ▶ Déposer avec précaution pour éviter de perdre les boutons.

Remplacement de la pile de la télécommande

⚠ ⚠ ATTENTION

DANGER DE BRULURE CHIMIQUE

La pile qui alimente la télécommande peut provoquer de graves brûlures internes, voire entraîner la mort, en cas d'ingestion.

Maintenir les piles neuves et usées à l'écart des enfants.

En cas de soupçons d'ingestion de la pile par un enfant, consulter immédiatement un médecin.

PRECAUTION : risque d'explosion si la batterie n'est pas remplacée correctement. Remplacer uniquement par le même type ou un type équivalent.

PRECAUTION : ne pas exposer à une chaleur excessive telle que celle du soleil, d'un feu ou autre, qui pourrait provoquer une explosion ou une fuite de liquide ou de gaz inflammables pendant l'utilisation, le stockage ou le transport.

PRECAUTION : ne pas jeter une batterie au feu ou dans un four chaud et ne pas l'écraser ni la découper mécaniquement, ce qui pourrait entraîner une explosion.

PRECAUTION : ne pas soumettre à une pression d'air extrêmement basse à haute altitude, ce qui pourrait entraîner une explosion ou une fuite de liquide ou de gaz inflammables.

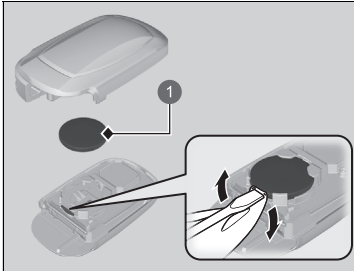

1 Pile

3. Faire levier sur le bord de la pile à l'aide d'un tournevis plat pour la retirer. Veiller à bien respecter la polarité de la pile.
 - Envelopper le tournevis à lame plate avec un chiffon pour éviter de rayer la télécommande d'accès sans clé.

Remplacement de la pile de la télécommande

Un repère d'avertissement est situé à proximité de la pile bouton*.

REMARQUE

Si une pile n'est pas mise au rebut selon les réglementations, elle peut nuire à l'environnement. Toujours vérifier les réglementations locales relatives à la mise au rebut des batteries.

Modèles destinés à l'Europe et à la Turquie

Ce symbole figurant sur la batterie signifie que ce produit ne doit pas être traité comme une ordure ménagère.



Des piles de rechange sont disponibles dans le commerce ou chez un concessionnaire.

* Non disponible sur tous les modèles

Climatisation*

Pour un fonctionnement fiable et correct du système de commande de la climatisation*, le circuit de réfrigérant doit être entretenu par un technicien qualifié uniquement.

Ne jamais réparer ou remplacer l'évaporateur de la climatisation (serpentin de refroidissement) par un dispositif récupéré sur un véhicule usagé ou endommagé.

» Climatisation*

REMARQUE

La mise à l'air du réfrigérant est nocive pour l'environnement. Pour éviter la mise à l'air du réfrigérant, ne jamais remplacer l'évaporateur par un dispositif récupéré sur un véhicule usagé ou endommagé.

Le réfrigérant présent dans la climatisation du véhicule est inflammable et peut s'enflammer au cours de l'entretien si les procédures correctes ne sont pas respectées.

L'étiquette du climatiseur se trouve sous le capot :

➤ **Étiquettes de sécurité** P. 96

➤ **Spécifications** P. 648



⚠ : attention

🔥 : réfrigérant inflammable

👤 : nécessite l'intervention d'un technicien qualifié pour l'entretien

⚙ : climatisation

Filtre à poussière et à pollen

■ Quand remplacer le filtre à poussière et à pollen

Remplacer le filtre à poussière et à pollen selon le programme d'entretien recommandé. Il est recommandé de remplacer le filtre plus tôt si le véhicule circule dans un environnement poussiéreux.

📄 **Programme d'entretien*** P. 541

■ Comment remplacer le filtre à poussière et à pollen

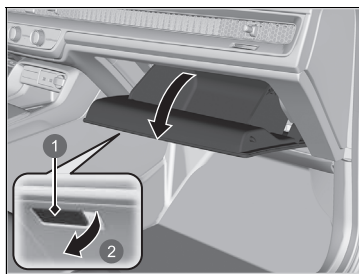

1. Ouvrir la boîte à gants.

- ① Poignée
- ② Tirer

📄 Filtre à poussière et à pollen

Si le débit d'air provenant du système de chauffage*/système de commande de la climatisation* se détériore de façon notable et si les vitres s'embuent facilement, les filtres doivent probablement être remplacés.

Le filtre à poussière et à pollen collecte le pollen, la poussière et autres particules présentes dans l'air.

En cas de doute quant à la façon de remplacer le filtre à poussière et à pollen, faire appel à un concessionnaire.

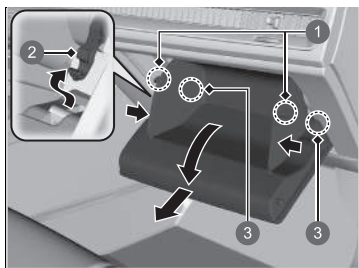

2. Pousser la butée de la boîte à gants côté conducteur pour la détacher de la boîte à gants.
3. Dégager les deux languettes en appuyant sur chaque panneau latéral.
4. Faire pivoter la boîte à gants pour la dégager.
5. Déposer la boîte à gants en retirant les griffes.

- 1 Languettes
- 2 Butée
- 3 Griffes

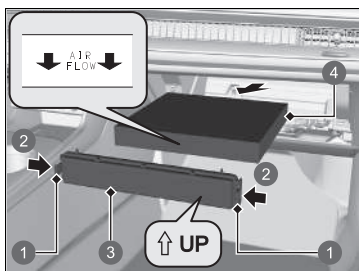

6. Enfoncer les languettes aux extrémités du couvercle de boîtier de filtre et le déposer.
7. Déposer le filtre du boîtier.
8. Poser un filtre neuf dans le boîtier.
► Orienter la flèche **AIR FLOW** vers le bas.

- 1 Languettes
- 2 Pousser
- 3 Couvercle
- 4 Filtre à poussière et à pollen

Entretien de l'habitacle

Utiliser un aspirateur pour enlever la poussière avant d'utiliser un chiffon.
Pour nettoyer, utiliser un chiffon humide et une solution de détergent doux et d'eau chaude.
Utiliser un chiffon propre pour éliminer les résidus de détergent.

Nettoyage des ceintures de sécurité

Utiliser une brosse souple et une solution de savon doux et d'eau chaude pour nettoyer les ceintures de sécurité. Laisser les ceintures de sécurité sécher à l'air libre. Essuyer les ouvertures des ancrages de ceintures de sécurité à l'aide d'un chiffon propre.

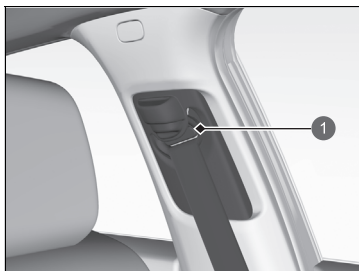

1 Ouverture

Entretien de l'habitacle

Ne pas verser de liquides dans l'habitacle. Les dispositifs et circuits électriques peuvent présenter des dysfonctionnements après avoir été éclaboussés.

Ne pas pulvériser de produits à base de silicone sur des dispositifs électriques tels que des interrupteurs et des dispositifs audio. Le non-respect de cette consigne peut provoquer des dysfonctionnements de ces dispositifs ou un incendie dans l'habitacle.

Si un produit à base de silicone a été pulvérisé sur des dispositifs électriques, consulter un concessionnaire.

Selon leur composition, les solvants chimiques et diffuseurs aromatiques liquides peuvent entraîner une décoloration, des plis et des craquelures sur les tissus et les éléments à base de résine.

Ne pas utiliser de solvants alcalins ou biologiques tels que le benzène ou l'essence.

Après avoir utilisé des solvants chimiques, veiller à les essuyer soigneusement avec un chiffon sec.

Si des chiffons usagés ont été posés sur des tissus ou des pièces à base de résine pendant une période prolongée, laver ces derniers.

Faire attention de ne pas répandre de l'assainisseur d'air liquide.

■ Nettoyage des vitres

Nettoyer à l'aide d'un produit de nettoyage pour vitres.

■ Tapis de sol

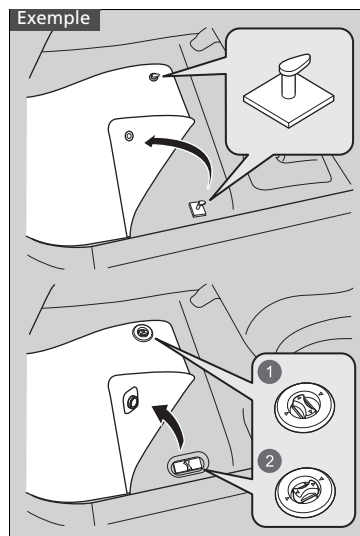

- 1 Déverrouiller
- 2 Verrouiller

Le tapis de sol du conducteur est accroché aux dispositifs d'ancrage de plancher, ce qui l'empêche de glisser vers l'avant.

Ne pas placer de tapis de sol supplémentaire sur les tapis accrochés.

▣ Nettoyage des vitres

Des fils sont fixés sur la partie intérieure de la vitre arrière. Essuyer dans le sens des fils à l'aide d'un chiffon doux de façon à ne pas les endommager.

Veiller à ne pas verser de liquides, tels que de l'eau ou du nettoyant à vitres, sur les pourtours des caches des composants électriques entourant le rétroviseur.

▣ Tapis de sol

Lors de l'utilisation de tapis de sol qui ne sont pas d'origine, veiller à ce qu'ils soient conçus pour ce véhicule, à ce qu'ils s'adaptent correctement et à ce qu'ils soient bien fixés par les dispositifs d'ancrage de plancher. Positionner correctement les tapis de sol arrière. S'ils ne sont pas correctement positionnés, les tapis de sol risquent de gêner les mouvements des sièges avant.

■ Entretien du cuir véritable

Pour nettoyer correctement le cuir :

1. Utiliser d'abord un aspirateur ou chiffon doux sec pour éliminer toute la saleté ou poussière.
2. Nettoyer le cuir avec un chiffon doux trempé dans une solution composée à 90 % d'eau et 10 % de solution savonneuse neutre.
3. Essuyer tout résidu de savon avec un chiffon humide propre.
4. Essuyer l'eau résiduelle et laisser le cuir sécher à l'air libre et à l'ombre.

■ Alcantara® Care

Après avoir dépoussiéré le matériau, humidifier un chiffon doux avec de l'eau tiède propre, l'essorer et tamponner délicatement pour éliminer la saleté. Une fois sec, brosser légèrement avec une brosse souple.

☒ Entretien du cuir véritable

Il est important de nettoyer ou d'éliminer la poussière ou la saleté dès que possible. Les déversements peuvent pénétrer dans le cuir et provoquer des tâches. La saleté ou la poussière peuvent provoquer l'abrasion du cuir. En outre, merci de noter que certains vêtements de couleur foncée peuvent froter sur les sièges en cuir, entraînant une décoloration ou des tâches.

Entretien extérieur

Nettoyer la carrosserie du véhicule après avoir utilisé le véhicule. Rechercher régulièrement la présence de rayures sur la peinture du véhicule. Une rayure sur une surface peinte peut provoquer l'apparition de rouille sur la carrosserie. Si le véhicule présente une rayure, faire effectuer la retouche de peinture rapidement.

Lavage du véhicule

Nettoyer le véhicule régulièrement. Nettoyer le véhicule plus fréquemment en cas de conduite dans les conditions suivantes :

- En cas de conduite sur des routes salées.
- En cas de conduite dans des zones côtières.
- Si les surfaces peintes sont salies par du goudron, de la suie, de la fiente d'oiseau, des insectes ou de la sève d'arbre.

Utilisation d'une station de lavage automatique

- Bien suivre les instructions affichées dans la station de lavage automatique.
- Rabattre les rétroviseurs.
- Pour les modèles avec essuie-glaces intermittents automatiques, arrêter les essuie-glaces.

Utilisation d'équipement de nettoyage à haute pression

- Tenir le gicleur de nettoyage assez loin de la carrosserie du véhicule.
- Procéder avec précaution autour des vitres. Si le gicleur de nettoyage est trop près, l'eau risque de s'infiltrer dans l'habitacle.
- Ne pas projeter d'eau à haute pression directement dans le compartiment moteur. Utiliser plutôt un jet d'eau à basse pression et un détergent doux.
- Ne pas vaporiser d'eau directement sur la caméra ou sur la zone environnante. De l'eau peut pénétrer dans l'objectif et provoquer un dysfonctionnement de la caméra.

Lavage du véhicule

Ne pas pulvériser d'eau sur les bouches d'aération du pare-brise et du capot. Ceci peut provoquer un dysfonctionnement.

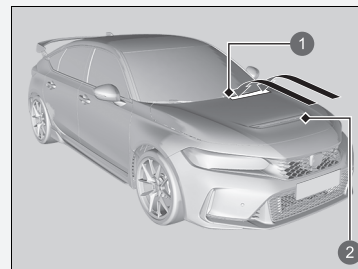

- 1 Bouches d'admission d'air
- 2 Bouches d'aération du capot

Verrouiller les portes lors du lavage du véhicule.
Ne pas projeter d'eau directement sur la trappe à carburant.
Un jet à haute pression peut entraîner l'ouverture de la trappe.

S'il est nécessaire de soulever le bras d'essuie-glace du pare-brise, commencer par régler le bras d'essuie-glace sur la position d'entretien.

► **Relevage des bras d'essuie-glace avant**
P. 567

■ Lustrage à la cire

Une bonne couche de cire pour carrosserie automobile permet de protéger la peinture du véhicule contre les diverses conditions climatiques. Etant donné que la cire disparaît au fil du temps et que le véhicule se retrouve exposé aux diverses conditions climatiques, lustrer de nouveau selon besoin.

■ Entretien des pare-chocs et autres pièces à revêtement de résine

Si de l'essence, de l'huile, du liquide de refroidissement moteur ou de l'électrolyte de batterie se répandent sur des éléments à revêtement de résine, il est possible que ces éléments soient tachés ou que le revêtement s'écaille. Les nettoyer rapidement à l'aide d'un chiffon doux et d'eau claire.

■ Nettoyage des vitres

Nettoyer à l'aide d'un produit de nettoyage pour vitres.

■ Entretien des jantes en aluminium

Le sel et les autres saletés provenant de la route peuvent détériorer l'aluminium. Lorsque cela est nécessaire, utiliser dès que possible une éponge et un détergent doux pour essuyer ces substances contaminantes. N'utiliser ni brosse dure ni produits chimiques agressifs (notamment certains produits de nettoyage pour roues en vente dans le commerce). Ces derniers pourraient endommager la finition de protection des jantes en alliage d'aluminium, contribuant ainsi à leur corrosion. Selon le type de finition, il est possible que les roues brunissent ou ternissent. Pour éviter que l'eau ne laisse des taches, essuyer les roues avec un chiffon pour les sécher tant qu'elles sont encore humides.

» Lustrage à la cire

REMARQUE

Les solvants chimiques et les nettoyants forts peuvent endommager la peinture et les pièces en métal et en plastique de votre véhicule. Essuyer immédiatement tout écoulement.

» Entretien des pare-chocs et autres pièces à revêtement de résine

Se renseigner auprès d'un concessionnaire quant à l'enduit approprié pour retoucher des surfaces peintes des pièces en résine.

■ Buée sur les verres des feux extérieurs

Les verres intérieurs des feux extérieurs (phares, feux stop, etc.) peuvent être temporairement embués si vous avez roulé sous la pluie, ou après le passage du véhicule dans une station de lavage. De la condensation peut se former à l'intérieur des verres lorsqu'il y a un écart important entre la température ambiante et la température à l'intérieur des verres (de la même façon qu'on observe une formation de buée sur les vitres du véhicule par temps de pluie). Ces conditions sont dues à des phénomènes naturels, et non à des problèmes de conception structurelle des feux extérieurs.

La conception des verres peut entraîner une accumulation d'humidité à la surface du cadre des verres des éclairages. Il ne s'agit pas d'un dysfonctionnement.

Cependant, en cas d'accumulation de grandes quantités d'eau ou de formation de grosses gouttes d'eau à l'intérieur des verres, faire examiner le véhicule par un concessionnaire.

Accessoires

Lors de la pose d'accessoires, s'assurer de respecter les points suivants :

- Ne pas installer d'accessoires sur le pare-brise. Ils risquent d'entraver la visibilité et d'affecter la capacité de réaction du conducteur aux conditions de la route.
- Ne poser aucun accessoire autre que des accessoires d'origine Honda conçus pour le véhicule sur les surfaces marquées **SRS AIRBAG**, sur les côtés ou les dossiers des sièges avant, sur les côtés des sièges arrière, sur les montants avant ou latéraux ou à proximité des vitres latérales.

Les accessoires autres que des accessoires d'origine Honda conçus pour le véhicule montés à ces endroits peuvent interférer avec le fonctionnement des airbags du véhicule ou peuvent être propulsés sur le conducteur ou un autre occupant si les airbags se déploient.

- S'assurer que la pose d'accessoires électroniques n'entraîne pas de surcharge des circuits électriques et n'affecte en rien le bon fonctionnement du véhicule.
 - **Fusibles** P. 637
- Avant de poser un accessoire électronique, demander à l'installateur de contacter un concessionnaire pour se faire aider. Si possible, demander au concessionnaire de procéder à une inspection finale de l'installation.

Accessoires et modifications

ATTENTION

Les accessoires ou modifications non appropriés peuvent affecter la tenue de route, la stabilité et les performances du véhicule, et provoquer un accident pouvant entraîner des blessures parfois mortelles.

Observer l'ensemble des consignes du présent manuel d'utilisation relatives aux accessoires et modifications.

Lorsqu'ils sont correctement installés, les téléphones portables, alarmes, radios bidirectionnelles, antennes radio et systèmes audio de faible puissance ne doivent pas gêner le bon fonctionnement des systèmes du véhicule commandés par ordinateur, tels que les airbags et le système de freinage antiblocage.

Il est recommandé d'utiliser des accessoires d'origine Honda pour garantir leur bon fonctionnement sur le véhicule.

Certains accessoires d'origine Honda sont fournis avec un manuel distinct décrivant l'utilisation et l'entretien du produit. Si un manuel d'utilisation est fourni avec un accessoire, s'y référer pour en savoir plus.

Si des accessoires d'origine Honda deviennent inopérants, se reporter au manuel d'utilisation des accessoires concernés (le cas échéant) ou demander à un concessionnaire de résoudre le problème.

Modifications

Ne pas modifier le véhicule d'une façon qui risque de nuire à la tenue de route, à la stabilité et à la fiabilité du véhicule. Ne pas installer de pièces ou accessoires qui ne sont pas d'origine Honda et pourraient avoir les mêmes effets.

Même des modifications mineures apportées aux systèmes du véhicule peuvent affecter les performances globales du véhicule.

Toujours s'assurer que l'ensemble de l'équipement est correctement installé et entretenu, et ne pas apporter de modification qui rende le véhicule ou ses systèmes non conformes aux réglementations nationale et locale en vigueur.

Le port de diagnostic embarqué (connecteur OBD-II/SAE J1962) installé sur ce véhicule est prévu pour être utilisé avec les dispositifs de diagnostic du système automobile ou avec d'autres dispositifs approuvés par Honda. L'utilisation de tout autre type de dispositif peut affecter les systèmes électroniques du véhicule ou les compromettre, ce qui peut provoquer un dysfonctionnement du système, le déchargement de la batterie ou d'autres problèmes inattendus.

Ne pas modifier et ne jamais tenter de réparer les composants électriques.

Situations inattendues

Ce chapitre explique comment faire face aux situations inattendues.

Outils..... 596

En cas de crevaison

Réparation provisoire d'un pneu crevé 598

Modèles avec roue galette

Remplacement d'un pneu crevé 611

Manipulation du cric

Le moteur ne démarre pas

Contrôle du moteur 622

Si la pile de la télécommande d'accès sans clé
est faible 623

Arrêt d'urgence du moteur 624

Si la batterie est déchargée..... 625

Surchauffe 628

Témoin allumé/clignotant

Si l'avertissement Pression d'huile moteur
basse s'affiche 630

Si le témoin du système de charge s'allume..... 631

Si le témoin de dysfonctionnement s'allume
ou clignote 631

Si le témoin du système de freinage (rouge)
s'allume ou clignote..... 632

Si le témoin du système de direction assistée
électrique (EPS) s'allume 633

Si le témoin du système de freinage (rouge) s'allume
ou clignote en même temps que le témoin du

système de freinage (orange) s'allume 634

Si le témoin du système d'alerte de crevaison/
de basse pression des pneus s'allume ou
clignote 635

Si l'avertissement Niveau d'huile moteur bas
s'affiche 636

Fusibles..... 637

Remorquage d'urgence..... 644

**Si le déverrouillage de la trappe à carburant est
impossible**..... 645

Ouverture du hayon impossible..... 646

Types d'outils

Modèles sans roue galette

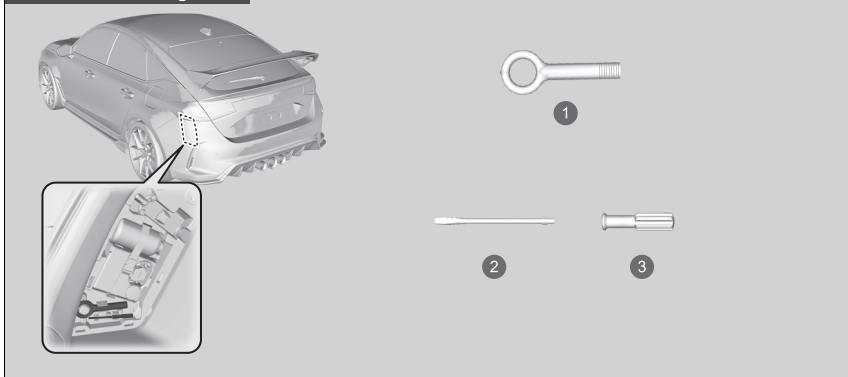

- 1 Crochet de remorquage amovible
- 2 Tournevis à lame plate
- 3 Poignée

Types d'outils

Les outils sont rangés dans le compartiment à bagages.

Modèles avec roue galette

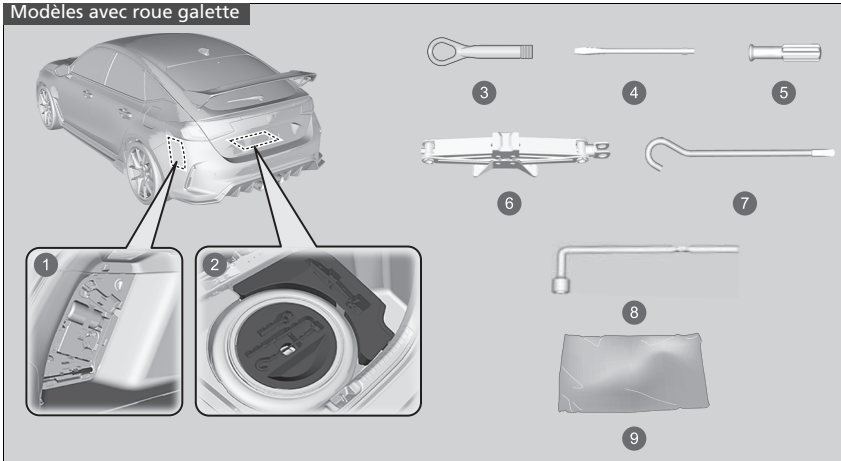

- ❶ Côté gauche du compartiment à bagages
- ❷ Boîte à outils
- ❸ Crochet de remorquage amovible
- ❹ Tournevis à lame plate
- ❺ Poignée
- ❻ Cric
- ❼ Barre de poignée de cric
- ❽ Clé pour écrou de roue/poignée de cric
- ❾ Sac de rangement

Réparation provisoire d'un pneu crevé

Si le pneumatique présente une large coupure ou d'autres dégâts importants, le véhicule devra être remorqué. Si le pneumatique présente seulement une petite crevaison (causée par un clou, par exemple), il est possible d'utiliser le kit de réparation des pneus provisoire afin de pouvoir se rendre au garage le plus proche et de procéder à une réparation permanente.

Si une crevaison se produit pendant la conduite, maintenir le volant fermement et freiner progressivement pour réduire la vitesse, puis s'arrêter dans un endroit sûr.

1. Stationner le véhicule sur une surface ferme, plane et non glissante, puis serrer le frein de stationnement.
2. Placer la transmission sur **R**.
3. Allumer les feux de détresse et régler le mode d'alimentation sur CONTACT COUPE.

⌘ Réparation provisoire d'un pneu crevé

Le kit ne doit pas être utilisé dans les situations suivantes. Contacter un concessionnaire ou un dépanneur pour faire remorquer le véhicule.

- L'enduit d'étanchéité du pneumatique a expiré.
- Plusieurs pneus sont crevés.
- La crevaison ou l'entaille est supérieure à 4 mm.
- La paroi latérale du pneumatique est endommagée ou la crevaison est située hors de la zone de contact.

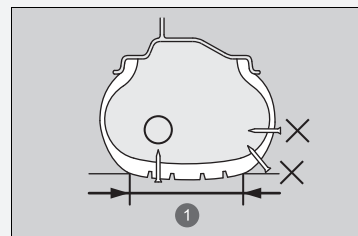

1 Zone de contact

Lorsque le point de crevaison mesure :	Utilisation du kit
Moins de 4 mm	Oui
Plus de 4 mm	Non

- Les dommages sont apparus après avoir roulé avec des pneumatiques extrêmement sous-gonflés.
- Le talon du pneumatique n'est plus à sa place.
- La jante est endommagée.

Ne pas retirer le clou ou la vis à l'origine de la crevaison. Si le clou ou la vis est retiré(e), il peut s'avérer impossible de réparer la crevaison à l'aide du kit.

■ Se préparer à réparer provisoirement un pneu crevé

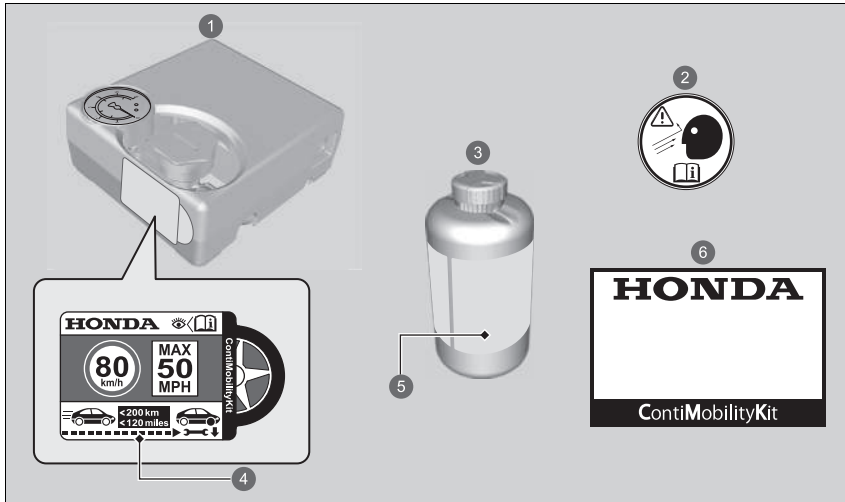

- ① Compresseur d'air
- ② Etiquette de roue
- ③ Flacon d'enduit d'étanchéité
- ④ Etiquette de limitation de vitesse
- ⑤ Date d'expiration
- ⑥ Manuel d'utilisation

► Se préparer à réparer provisoirement un pneu crevé

Les étiquettes de limitation de vitesse sont appliquées sur le côté de la trousse de réparation des pneus provisoire.

En cas de réparation provisoire, lire attentivement le manuel d'utilisation fourni avec le kit.

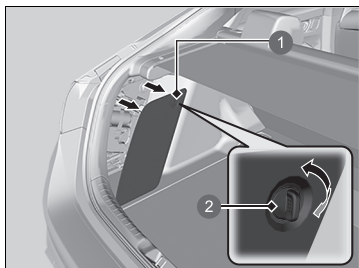

1. Déposer le couvercle sur le côté gauche de la zone du compartiment à bagages en tournant le bouton, puis sortir la trousse.
2. Placer le kit face vers le haut sur une surface plate près du pneu crevé, à l'écart de la circulation. Ne pas positionner le kit sur le côté.

- 1 Couvercle
- 2 Bouton

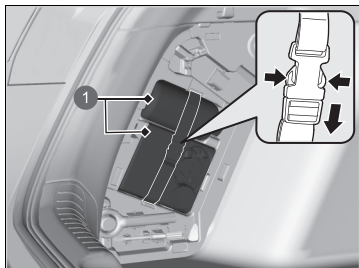

- 1 Trousse de réparation provisoire des pneus

■ Injection d'enduit d'étanchéité et d'air

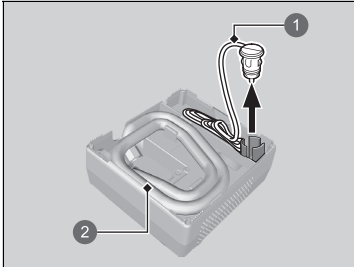

- ① Cordon d'alimentation
- ② Flexible du compresseur d'air

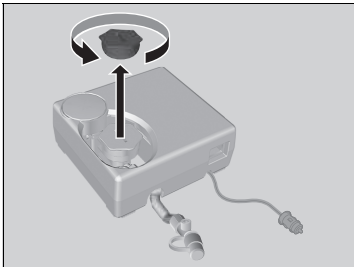

1. Sortir le flexible du compresseur d'air et le cordon d'alimentation de la partie arrière du compresseur d'air.

2. Retirer le capuchon du compresseur d'air.

►► Injection d'enduit d'étanchéité et d'air

⚠ ATTENTION

L'enduit d'étanchéité du pneumatique contient des substances nuisibles, qui peuvent être mortelles si elles sont ingérées.

En cas d'ingestion accidentelle, ne pas tenter de faire vomir. Boire beaucoup d'eau et consulter un médecin sans attendre.

En cas de contact avec la peau ou les yeux, rincer à l'eau fraîche et consulter un médecin, le cas échéant.

Conserver le flacon d'enduit d'étanchéité hors de portée des enfants.

Par temps froid, il est possible que l'enduit d'étanchéité ne puisse pas s'écouler facilement. Dans ce cas, le réchauffer en plaçant le flacon dans l'habitacle avant utilisation.

L'enduit d'étanchéité peut tacher les textiles et autres matériaux de manière irrémédiable. Manipuler ce produit avec précaution et essuyer immédiatement tout écoulement.



3. Bien secouer le flacon.

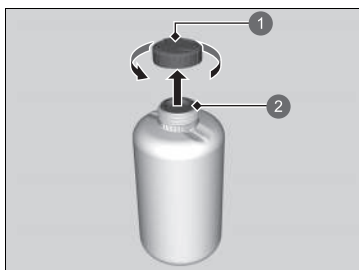

4. Déposer le capuchon du flacon.
► Ne pas retirer le cache étanche.

1 Bouchon du flacon

2 Pas retiré

► Injection d'enduit d'étanchéité et d'air

Ne pas retirer le flacon vide après avoir injecté l'enduit d'étanchéité.

S'adresser à un concessionnaire Honda pour obtenir un flacon d'enduit d'étanchéité de rechange et des informations sur la mise au rebut correcte d'un flacon vide.

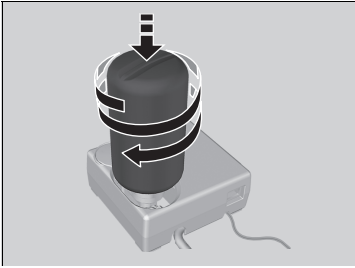

5. Visser le flacon étanche sur le compresseur d'air.
 - Bien visser le flacon afin qu'il ne se desserre pas.

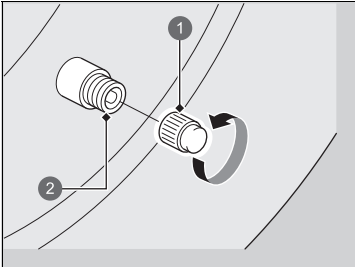

6. Dévisser le bouchon de valve.

- ① Bouchon de valve
- ② Valve

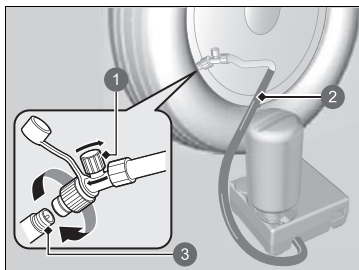

- ① Vanne d'air
- ② Flexible du compresseur d'air
- ③ Valve

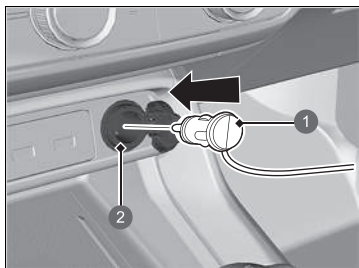

- ① Bouchon
- ② Prise d'alimentation des accessoires

7. Visser le flexible du compresseur d'air sur la valve de pneu.
 - S'assurer que la vanne d'air est fermée et que le compresseur d'air est coupé.

8. Brancher le compresseur à la prise d'alimentation des accessoires.
 - **Prise d'alimentation des accessoires** P. 221
9. Mettre le moteur en marche.
 - **Monoxyde de carbone** P. 95

► Injection d'enduit d'étanchéité et d'air

⚠ ATTENTION

Faire tourner le moteur lorsque le véhicule est stationné dans une zone fermée, voire partiellement fermée, peut entraîner l'accumulation rapide de monoxyde de carbone toxique.

L'inhalation de ce gaz incolore et inodore peut entraîner une perte de conscience, voire la mort. S'assurer que le véhicule est stationné à l'extérieur avant de faire tourner le moteur pour alimenter le compresseur d'air.

Couper le compresseur d'air lors du raccordement du flexible du compresseur d'air.

Un bruit de moteur se fait entendre via le compresseur d'air activé. Ceci est tout à fait normal.

Si la pression d'air spécifiée n'est pas atteinte au bout de 10 minutes, il est possible que le pneumatique soit endommagé de manière trop importante pour que le kit puisse fournir l'étanchéité nécessaire. Le véhicule devra alors être remorqué.

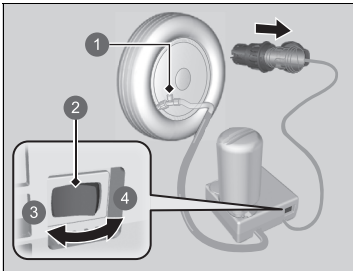

- ① Vanne d'air
- ② Commutateur
- ③ CONTACT COUPE
- ④ ACTIVE

10. Activer le compresseur d'air et gonfler le pneu à la pression spécifiée.
 - Le compresseur commence l'injection d'enduit d'étanchéité et d'air dans le pneumatique.
 - Se reporter à l'étiquette du montant de porte côté conducteur pour connaître la pression spécifiée.
11. Une fois que la pression d'air atteint la pression spécifiée, arrêter le compresseur.
 - Contrôler la jauge de pression d'air sur le compresseur d'air.
 - En cas de surgonflage, relâcher l'air en tournant la vanne d'air. Veiller à ne pas renverser d'enduit d'étanchéité.
12. Débrancher le cordon de la prise d'alimentation des accessoires.
13. Dévisser le flexible du compresseur d'air de la valve de pneu. Poser le capuchon du flexible.
 - Veiller à ne pas renverser d'enduit d'étanchéité lorsque le flexible du compresseur d'air est débranché. Essuyer tout renversement.

► Injection d'enduit d'étanchéité et d'air

Pour mesurer la pression d'air à l'aide d'une jauge, commencer par couper le compresseur d'air.

Lorsque le concessionnaire Honda ou le service de dépannage doit remplacer ou réparer un pneu crevé, l'informer de l'utilisation d'enduit d'étanchéité.

Ce compresseur d'air est conçu pour des pneus automobiles. Vérifier les éléments suivants :

- L'alimentation du compresseur d'air est limitée aux 12 V CC de la prise d'alimentation des accessoires du véhicule.
- Ne pas manipuler le compresseur de la trousse de réparation des pneus provisoire plus de dix minutes. Le compresseur peut se trouver en surchauffe et être irrémédiablement endommagé. Le laisser refroidir lorsqu'il est utilisé en continu.

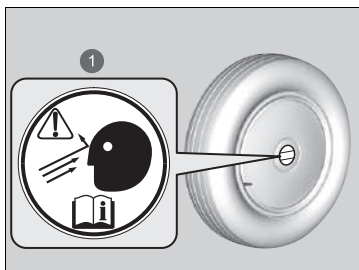

1 Etiquette de roue

- 14.** Poser l'étiquette de roue sur la surface plate de la roue.
 - Cette surface doit être propre pour garantir une bonne adhésion de l'étiquette.
- 15.** Ranger la trousse de réparation provisoire des pneus dans le compartiment à bagages.
 - Ne pas retirer le flacon d'enduit d'étanchéité du compresseur d'air.

Répartition de l'enduit d'étanchéité dans le pneumatique

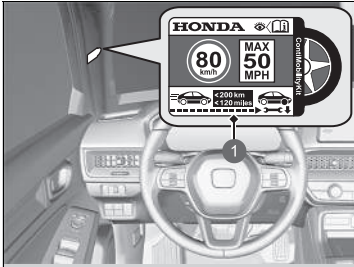

1 Etiquette de limitation de vitesse

1. Poser l'étiquette de limite de vitesse à l'endroit indiqué.
2. Conduire le véhicule pendant environ 10 minutes ou sur 3 à 10 kilomètres.
 - Ne pas dépasser 80 km/h.
3. Arrêter le véhicule dans un endroit sûr.

► Répartition de l'enduit d'étanchéité dans le pneumatique

ATTENTION

Faire tourner le moteur lorsque le véhicule est stationné dans une zone fermée, voire partiellement fermée, peut entraîner l'accumulation rapide de monoxyde de carbone toxique.

L'inhalation de ce gaz incolore et inodore peut entraîner une perte de conscience, voire la mort. S'assurer que le véhicule est stationné à l'extérieur avant de faire tourner le moteur pour alimenter le compresseur d'air.

Se reporter à l'étiquette du montant de porte côté conducteur pour connaître la pression spécifiée.

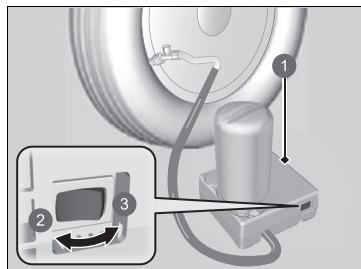

- ① Compresseur d'air
- ② CONTACT COUPE
- ③ ACTIVE

4. Contrôler de nouveau la pression d'air à l'aide de la jauge du compresseur d'air.

- Ne pas activer le compresseur d'air pour vérifier la pression.

5. Si la pression d'air est :

- Inférieure à 130 kPa (1,3 bar) : ne pas ajouter d'air et continuer à rouler. La fuite est trop importante. Appeler le service d'assistance et faire remorquer le véhicule.

☒ **Remorquage d'urgence** P. 644

- Pression d'air spécifiée (voir l'étiquette sur le montant de porte côté conducteur) ou plus : continuer à conduire jusqu'à la station-service la plus proche. Ne pas dépasser 80 km/h.
- Supérieure à 130 kPa (1,3 bar), mais inférieure à la pression d'air spécifiée (voir l'étiquette située sur le montant de porte conducteur) : Gonfler le pneumatique selon la pression d'air spécifiée.

☒ **Gonflage d'un pneumatique sous-gonflé** P. 609

Et renouveler les étapes 2 à 4 jusqu'à la prochaine station-service. Ne pas dépasser 80 km/h.

- La station-service la plus proche doit se trouver à moins de 200 kilomètres.

6. Réemballer le kit et le ranger au bon endroit.

■ Gonflage d'un pneumatique sous-gonflé

Il est possible d'utiliser le kit pour gonfler un pneumatique sous-gonflé et non crevé.

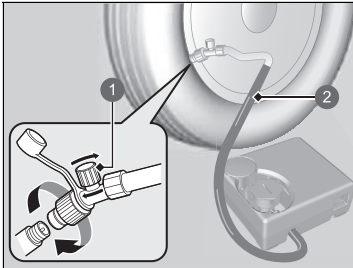

- ① Vanne d'air
- ② Flexible du compresseur d'air

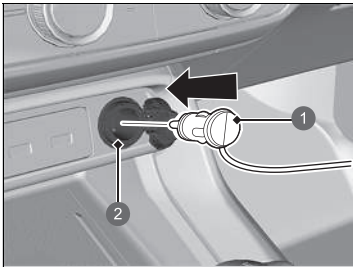

- ① Bouchon
- ② Prise d'alimentation des accessoires

1. Sortir le compresseur d'air du compartiment à bagages.
2. Placer le kit face vers le haut sur une surface plate près du pneu à gonfler, à l'écart de la circulation. Ne pas positionner le kit sur le côté.
3. Retirer le bouchon de valve.
4. Fixer le flexible du compresseur d'air sur la tige de valve de pneu. Le visser à fond.

5. Brancher le compresseur à la prise d'alimentation des accessoires.
 - Faire attention de ne pas coincer le tuyau dans une porte ou une fenêtre.
 - **Prise d'alimentation des accessoires** P. 221
6. Mettre le moteur en marche.
 - **Monoxyde de carbone** P. 95

⚠ Gonflage d'un pneumatique sous-gonflé

⚠ ATTENTION

Faire tourner le moteur lorsque le véhicule est stationné dans une zone fermée, voire partiellement fermée, peut entraîner l'accumulation rapide de monoxyde de carbone toxique.

L'inhalation de ce gaz incolore et inodore peut entraîner une perte de conscience, voire la mort. S'assurer que le véhicule est stationné à l'extérieur avant de faire tourner le moteur pour alimenter le compresseur d'air.

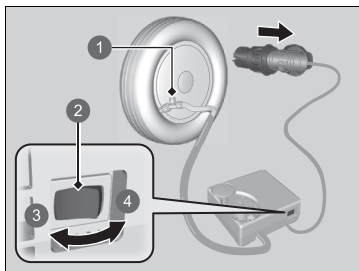

- ① Vanne d'air
- ② Commutateur
- ③ CONTACT COUPE
- ④ ACTIVE

7. Activer le contacteur du compresseur d'air pour gonfler le pneumatique.
 - Le compresseur commence à injecter de l'air dans le pneumatique.
 - Si le moteur est démarré, le laisser tourner tout en injectant de l'air.
8. Gonfler le pneumatique selon la pression d'air spécifiée.
9. Couper le kit.
 - Contrôler la jauge de pression sur le compresseur d'air.
 - En cas de surgonflage, tourner la vanne d'air pour diminuer le gonflage.
10. Couper le contact, puis débrancher le compresseur d'air de la prise d'alimentation des accessoires.
11. Dévisser le flexible du compresseur d'air de la tige de valve de pneu. Reposer le bouchon de valve.
12. Ranger le compresseur d'air dans le compartiment à bagages.

►► Gonflage d'un pneumatique sous-gonflé

REMARQUE

Ne pas manipuler le compresseur de la trousse de réparation des pneus provisoire plus de dix minutes. Le compresseur peut se trouver en surchauffe et être irrémédiablement endommagé.

Modèles avec roue galette

Remplacement d'un pneu crevé

Si une crevaison se produit en cours de route, maintenir le volant fermement et freiner progressivement pour réduire la vitesse, puis s'arrêter dans un endroit sûr. Remplacer le pneu crevé par une roue galette. Passer chez un concessionnaire le plus tôt possible pour faire réparer ou remplacer le pneu de dimensions normales.

1. Stationner le véhicule sur une surface ferme, plane et non glissante, puis serrer le frein de stationnement.
2. Placer la transmission sur **R**.
3. Allumer les feux de détresse et régler le mode d'alimentation sur CONTACT COUPE.

⌘ Remplacement d'un pneu crevé

Suivre les précautions concernant la roue galette :
Vérifier régulièrement la pression de la roue galette. Elle doit être réglée à la pression spécifiée. Pression spécifiée : 420 kPa (4,2 bar)

Lors de la conduite avec la roue galette, maintenir la vitesse du véhicule en dessous de 80 km/h. La remplacer par un pneu de dimensions normales dès que possible.

La roue galette placée dans le véhicule ne correspond qu'au modèle concerné. Ne pas l'utiliser sur un autre modèle. Ne pas utiliser un autre type de roue galette sur le véhicule concerné.

Ne pas monter de chaînes sur une roue galette.
En cas de crevaison d'un pneu avant équipé de chaînes, déposer l'un des pneus arrière de dimensions normales et le remplacer par la roue galette. Déposer le pneu avant crevé et le remplacer par le pneu de dimensions normales précédemment déposé de l'arrière du véhicule. Monter les chaînes sur la roue avant.

Une roue galette peut affecter le confort de suspension et la traction sur certaines chaussées. Redoubler de prudence en cours de conduite.

La roue galette est plus petite que la roue normale. La garde au sol du véhicule est réduite lorsque la roue galette est installée. Des débris sur la route ou des bosses peuvent endommager le soubassement du véhicule.

■ Se préparer à changer une roue

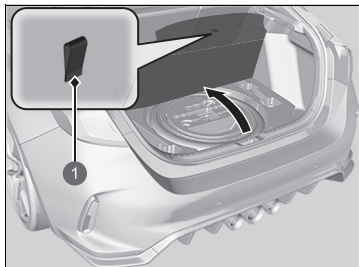

1. Tirer la poignée du couvercle de plancher et ouvrir le couvercle.

1 Sangle

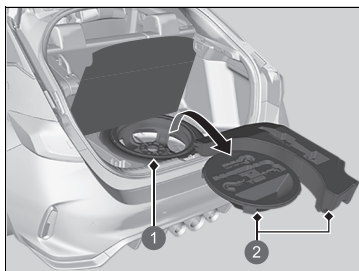

2. Sortir la boîte à outils du compartiment à bagages.
3. Sortir le cric et la clé pour boulon de roue de la trousse à outils.
4. Dévisser le boulon à oreilles et déposer l'entretoise conique, puis sortir la roue galette.

- 1 Roue galette
- 2 Boîte à outils

▣ Remplacement d'un pneu crevé

ATTENTION : le cric ne peut être utilisé que dans les situations de dépannage d'urgence, et non pour le remplacement standard des pneus saisonniers ou toute autre opération d'entretien ou de réparation normale.

REMARQUE

Ne pas utiliser le cric s'il ne fonctionne pas correctement. Appeler votre concessionnaire ou un service de dépannage.

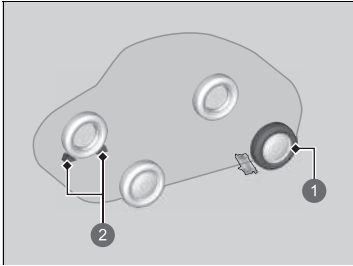

- ① Roue à remplacer.
- ② Cales de roue

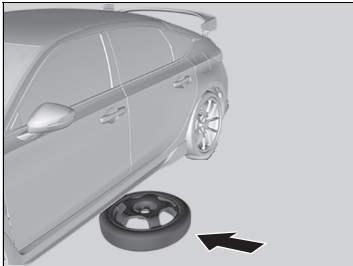

5. Placer une cale ou une pierre devant et derrière la roue diagonalement opposée au pneu crevé.

6. Placer la roue galette (côté voile de jante dirigé vers le haut) sous la carrosserie du véhicule, près du pneu à remplacer.

►► Remplacement d'un pneu crevé

REMARQUE

Ne pas monter la roue galette à l'avant. Plus petite que les pneus de dimensions normales, la roue galette risquerait d'endommager le différentiel si elle est montée à l'avant.

En cas de crevaison de l'un des pneus avant, déposer le pneu arrière du même côté et monter la roue galette à l'arrière et le pneu arrière à l'avant.

Ne pas utiliser plusieurs roues galettes simultanément.



7. Desserrer chaque boulon de roue d'un tour environ à l'aide de la clé de boulon de roue.

Mise en place du cric

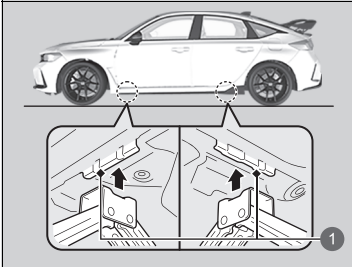

1 Points de levage

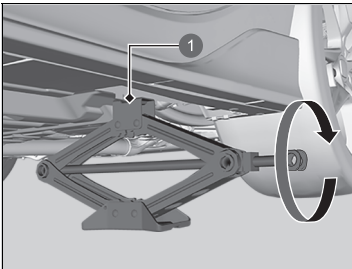

1 Point de levage

1. Placer le cric sous le point de levage le plus proche de la roue à changer.

2. Tourner la chape du cric dans le sens des aiguilles d'une montre, comme indiqué sur l'illustration, jusqu'à ce que la partie supérieure du cric touche le point de levage.
 - Veiller à ce que l'ergot du point de levage repose dans l'encoche du cric.

Mise en place du cric

⚠ ATTENTION

Le véhicule peut facilement glisser du cric et blesser gravement toute personne se trouvant sous le véhicule.

Respecter scrupuleusement les consignes de remplacement d'une roue et ne jamais engager une partie du corps sous le véhicule s'il n'est soutenu que par le cric.

ATTENTION : le cric doit être placé sur une surface plane et stable sur le même niveau que le véhicule en stationnement.

Le cric fourni avec le véhicule est accompagné de l'étiquette suivante.

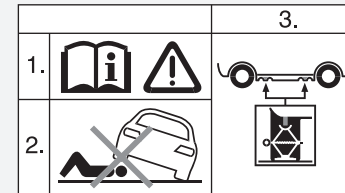

1. Voir le manuel d'utilisation.
2. Ne jamais se glisser sous le véhicule lorsqu'il est supporté par un cric.
3. Placer le cric sous la zone de renforcement.

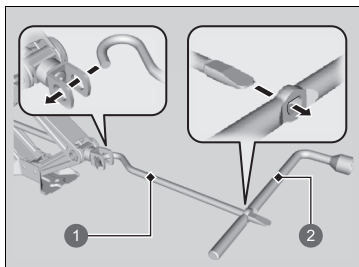

- 1 Barre de poignée de cric
- 2 Clé pour boulon de roue servant de poignée de cric

3. Soulever le véhicule à l'aide de la barre de poignée de cric et de la poignée de cric jusqu'à ce que le pneumatique ne repose plus sur le sol.

► Mise en place du cric

Ne pas utiliser le cric si des passagers ou des bagages se trouvent dans le véhicule.

Utiliser le cric fourni dans le véhicule.
Les autres crics risquent de ne pas supporter le poids (« charge ») ou de ne pas s'insérer correctement dans le point de levage.

Respecter les consignes suivantes pour utiliser le cric en toute sécurité :

- Ne pas utiliser le cric pendant que le moteur tourne.
- N'utiliser le cric que lorsque le sol est ferme et plat.
- N'utiliser le cric qu'au niveau des points de levage.
- Ne pas pénétrer dans le véhicule lorsque le cric est utilisé.
- Ne pas placer d'objets sur ou sous le cric.

Remplacement du pneu crevé

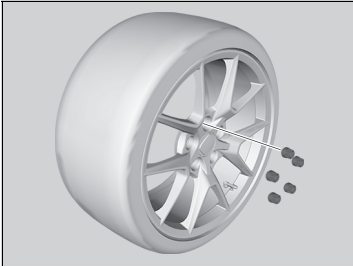

1. Déposer les boulons de roue et le pneu crevé.

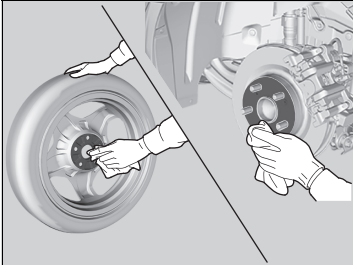

2. Essuyer les surfaces de montage de la roue avec un chiffon propre.

3. Monter la roue galette.

4. Visser les boulons de roue jusqu'à ce qu'ils viennent au contact des lèvres des trous de montage, puis arrêter de serrer.

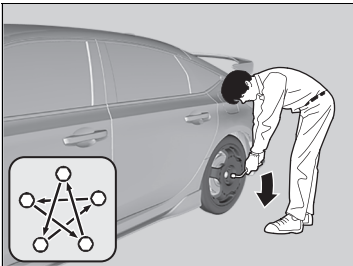

5. Abaisser le véhicule au sol et déposer le cric. Serrer les boulons de roue dans l'ordre indiqué sur l'illustration. Serrer successivement chaque boulon dans cet ordre deux à trois fois.

Couple de serrage des boulons de roue :
127 Nm (13 kgf m)

Remplacement du pneu crevé

Ne pas trop serrer les boulons de roue en serrant à fond avec le pied ou un tuyau.

■ Rangement du pneu crevé

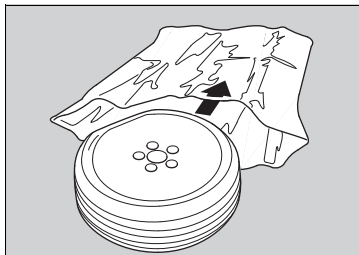

1. Placer le pneu crevé dans le sac de rangement fourni avec le véhicule.
 - Le sac de rangement se trouve dans la trousse à outils.
2. Nouer la partie supérieure du sac de rangement.
3. Fixer correctement le cric, la barre de poignée de cric et la clé pour écrou de roue dans la trousse à outils.

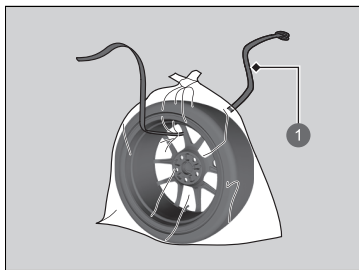

1 Courroie

▣ Rangement du pneu crevé

⚠ ATTENTION

En cas de collision, les objets non fixés peuvent être projetés dans l'habitacle et gravement blesser les occupants.

Avant de prendre la route, ranger la roue, le cric et les outils de façon à ce qu'ils restent en place.

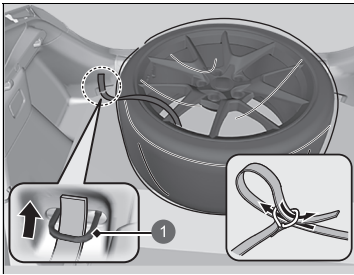

1 Ancre arrière

5. Placer le pneu crevé dans le compartiment à bagages et faire passer la courroie à travers l'ancrage arrière, comme indiqué.
6. Faire passer la courroie à travers la bague et serrer la courroie pour maintenir le pneu crevé en place.

■ Système d'avertissement de perte de pression et roue galette

Si un pneu crevé est remplacé par la roue galette, le témoin du système d'avertissement de perte de pression/de basse pression des pneus s'allume lors de la conduite. Après avoir conduit pendant quelques kilomètres, le message  **Problème du système de surveillance de la pression des pneus** apparaît sur l'interface d'information du conducteur et le témoin commence à clignoter pendant une courte durée puis reste allumé ; ceci est normal et n'est en aucun cas préoccupant.

Etalonner le système d'avertissement de perte de pression lors du remplacement du pneu par un pneu normal spécifié.

 **Etalonnage du système d'alerte de crevaison** P. 422

Manipulation du cric

Modèles sans roue galette

Votre véhicule dispose de points de levage, tels qu'illustrés ici.
Consulter un concessionnaire pour le remplacement de vos pneus.

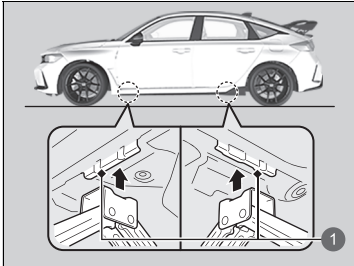

① Points de levage

Contrôle du moteur

Si le moteur ne démarre pas, vérifiez le démarreur.

Etat du démarreur	Liste de contrôle
Le démarreur ne tourne pas ou tourne lentement. La batterie peut être déchargée. Contrôler chacun des éléments sur la droite et répondre en conséquence.	Vérification des messages sur l'interface d'information du conducteur. <ul style="list-style-type: none">• Si le message  Pour démarrer, appuyez sur le bouton du démarreur avec le symbole correspondant, sur le côté de la clé s'affiche. ➤ Si la pile de la télécommande d'accès sans clé est faible P. 623 Contrôler les fusibles. Contrôler tous les fusibles ou faire contrôler le véhicule par un concessionnaire. ➤ Contrôle et remplacement des fusibles P. 641
Le démarreur tourne normalement mais le moteur ne démarre pas. Risque d'anomalie au niveau d'un fusible. Contrôler chacun des éléments sur la droite et répondre en conséquence.	Revoir la procédure de démarrage du moteur. Suivre les consignes de la procédure et tenter de redémarrer le moteur. ➤ Démarrage du moteur P. 379 Contrôler le témoin du système d'immobilisation. Lorsque le témoin du système d'immobilisation clignote, le moteur ne peut pas démarrer. ➤ Système d'immobilisation P. 176 ➤ Témoin du système d'immobilisation P. 108 Contrôler le niveau de carburant. Il devrait y avoir suffisamment de carburant dans le réservoir. ➤ Jauge de carburant P. 129 Contrôler les fusibles. Contrôler tous les fusibles ou faire contrôler le véhicule par un concessionnaire. ➤ Contrôle et remplacement des fusibles P. 641 Si l'anomalie persiste : ➤ Remorquage d'urgence P. 644

S'il est nécessaire de démarrer le véhicule immédiatement, faire appel à un véhicule d'assistance ou une batterie d'appoint pour effectuer un démarrage de secours.

➤ **Si la batterie est déchargée** P. 625

Ne pas maintenir le bouton **ENGINE START/STOP** enfoncé plus de 15 secondes.

Si la pile de la télécommande d'accès sans clé est faible

Si le signal sonore retentit, que le message  **Pour démarrer, appuyez sur le bouton du démarreur avec le symbole correspondant, sur le côté de la clé** s'affiche sur l'interface d'information du conducteur, que la touche **ENGINE START/STOP** clignote et que le moteur ne démarre pas, démarrer le moteur comme suit :

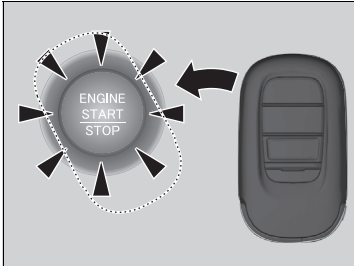

1. Appuyer sur la touche **ENGINE START/STOP**.
 - Le signal sonore retentit et le bouton **ENGINE START/STOP** clignote pendant environ 30 secondes.
2. Appuyer au centre de la touche **ENGINE START/STOP** avec le logo **H** située sur la télécommande d'accès sans clé pendant que la touche **ENGINE START/STOP** clignote. Les touches de la télécommande d'accès sans clé doivent être dirigées vers vous.
 - Le signal sonore retentit et le bouton **ENGINE START/STOP** reste allumé pendant environ dix secondes.
3. Appuyer sur la pédale d'embrayage et appuyer sur le bouton **ENGINE START/STOP** lorsque ce bouton est activé.
 - Le moteur démarre.
 - Si la pédale n'est pas enfoncée, le mode passe à ACCESSOIRES.

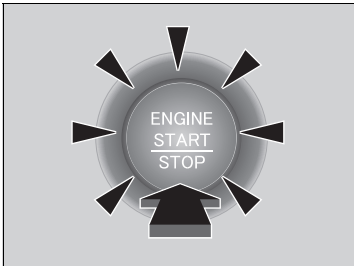

Arrêt d'urgence du moteur

La touche **ENGINE START/STOP** peut être utilisée pour arrêter le moteur en cas d'urgence, même pendant la conduite. Si le moteur doit être coupé, effectuer l'une des opérations suivantes :

- Appuyer sur la touche **ENGINE START/STOP** pendant environ deux secondes.
- Appuyer fermement trois fois sur la touche **ENGINE START/STOP**.

Le volant ne se bloquera pas. Cependant, étant donné que la désactivation du moteur désactive le système d'assistance fourni aux systèmes de direction et de freinage, davantage d'efforts physiques et de temps seront nécessaires pour diriger et ralentir le véhicule. Placer les deux pieds sur la pédale de frein pour ralentir le véhicule et s'arrêter immédiatement en lieu sûr. Sur les modèles à boîte de vitesses manuelle, il est également possible de rétrograder pour utiliser le frein moteur.

Le mode d'alimentation passe sur CONTACT COUPE.

» Arrêt d'urgence du moteur

REMARQUE

Ne pas appuyer sur la touche **ENGINE START/STOP** en cours de conduite sauf en cas d'absolue nécessité de couper le contact.

Si vous appuyez sur la touche **ENGINE START/STOP** en cours de conduite, le signal sonore retentit.

Procédure de démarrage de secours

Désactiver l'alimentation des appareils électriques tels les dispositifs audio et les lampes d'éclairage. Couper le contact, puis ouvrir le capot.

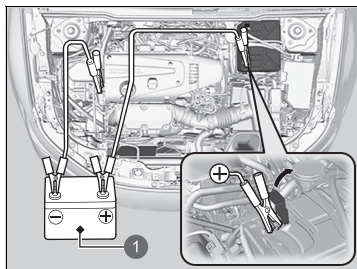

1 Batterie d'appoint

1. Ouvrir le cache de la borne positive ⊕.
2. Relier le premier fil volant sur la borne ⊕ de la batterie du véhicule.
3. Relier l'autre extrémité du premier fil volant à la borne ⊕ de la batterie d'appoint.
 - ▶ Utiliser une batterie d'appoint de 12 V uniquement.
 - ▶ Lors de l'utilisation d'un chargeur de batterie automobile pour alimenter une batterie à 12 V, sélectionner une tension de charge inférieure à 15 V. Vérifier le manuel du chargeur pour le réglage correct.

▶ Si la batterie est déchargée

⚠ ATTENTION

Une batterie peut exploser et blesser grièvement toute personne se trouvant à proximité si la procédure correcte n'est pas suivie.

Ne pas approcher d'étincelles, de flammes nues et ne pas fumer à proximité de la batterie.

REMARQUE

Si la batterie est exposée à de très basses températures, l'électrolyte à l'intérieur risque de geler. Si un démarrage de secours est tenté avec une batterie gelée, celle-ci peut se fissurer.

Fixer solidement les pinces des fils volants pour qu'elles ne se détachent pas sous l'effet des vibrations du moteur. Veiller à ne pas enchevêtrer les fils volants ou à ne pas laisser les extrémités de câble se toucher lors du branchement ou du débranchement des fils volants.

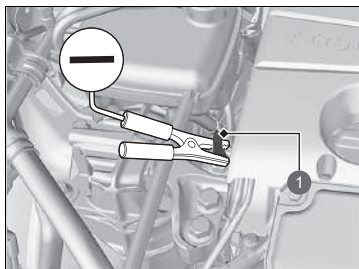

1 Goujon

4. Relier le deuxième fil volant à la borne ⊖ de la batterie d'appoint.
5. Relier l'autre extrémité du deuxième fil volant au goujon, comme illustré. Ne pas relier ce fil volant à une autre pièce.
6. Si le véhicule concerné est relié à un autre véhicule, démarrer le moteur du véhicule d'assistance et augmenter légèrement le régime de ce dernier.
7. Tenter de démarrer le moteur du véhicule. Si le démarreur tourne lentement, contrôler que les fils volants présentent un bon contact métal à métal.

⚡ Si la batterie est déchargée

Les performances de la batterie diminuent lorsque la température est basse et peuvent empêcher le démarrage du moteur.

■ Après le démarrage du moteur

Une fois que le véhicule a démarré, retirer les fils volants dans l'ordre suivant.

1. Débrancher le fil volant de la masse du véhicule concerné.
2. Débrancher l'autre extrémité du fil volant de la borne \ominus de la batterie d'appoint.
3. Débrancher le fil volant de la borne \oplus de la batterie du véhicule.
4. Débrancher l'autre extrémité du fil volant de la borne \oplus de la batterie d'appoint.

Amener le véhicule dans une station-service ou chez un concessionnaire pour inspection.

ⓘ Si la batterie est déchargée

Les témoins du régulateur de vitesse adaptatif (ACC), du système d'assistance à la stabilité du véhicule (VSA), d'assistance de sécurité et du système d'avertissement de perte de pression/basse pression des pneus peuvent s'allumer lorsque le mode d'alimentation est activé suite au rebranchement d'une batterie. Conduire sur une courte distance à plus de 20 km/h. Chaque témoin devrait s'éteindre. S'il ne le fait pas, faire contrôler le véhicule par un concessionnaire.

Mesures à prendre en cas de surchauffe

Les symptômes de surchauffe sont les suivants :

- La jauge de température se trouve au niveau du repère supérieur ou le moteur perd soudain de sa puissance.
- Le message  **Température du moteur trop élevée. Ne roulez pas. Laisser le moteur refroidir.** s'affiche sur l'interface d'information du conducteur.
- De la vapeur ou des projections sortent du compartiment moteur.

■ Première mesure à prendre

1. Garer immédiatement le véhicule dans un endroit sûr.
2. Désactiver tous les accessoires et allumer les témoins de feux de détresse.
 - ▶ **Absence de vapeur ou de projections** : laisser le moteur tourner et ouvrir le capot.
 - ▶ **Présence de vapeur ou de projections** : couper le moteur et attendre qu'il n'y ait plus de vapeur ou de projections. Ensuite, ouvrir le capot.

» Mesures à prendre en cas de surchauffe

⚠ ATTENTION

La vapeur et les projections sortant d'un moteur surchauffé peuvent provoquer de graves brûlures.

Ne pas ouvrir le capot si de la vapeur en sort.

REMARQUE

Le moteur peut subir des dommages si le véhicule continue de fonctionner alors que la jauge de température se trouve au niveau du repère supérieur.

REMARQUE

Continuer à conduire avec le message  **Température du moteur trop élevée. Ne roulez pas. Laisser le moteur refroidir.** est affiché sur l'interface d'information du conducteur peut endommager le moteur.

■ Mesure suivante à prendre

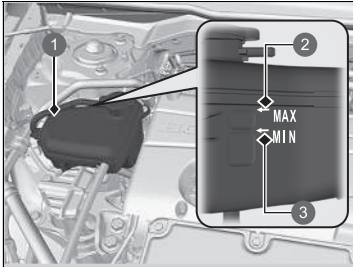

- ① Vase d'expansion
- ② MAX
- ③ MIN

1. Vérifier que le ventilateur de refroidissement fonctionne et arrêter le moteur une fois que la jauge de température descend.
 - Si le ventilateur de refroidissement ne fonctionne pas, couper le contact immédiatement.
2. Une fois que le moteur a refroidi, contrôler le niveau du liquide de refroidissement et vérifier si les composants du circuit de refroidissement présentent des fuites.
 - Si le niveau du liquide de refroidissement dans le réservoir de liquide de refroidissement du moteur est bas, faire l'appoint jusqu'au repère **MAX**.
 - S'il n'y a pas de liquide de refroidissement dans le réservoir de liquide de refroidissement moteur, vérifier que le radiateur est froid. Recouvrir le bouchon du vase d'expansion d'un chiffon épais et ouvrir le bouchon. Si nécessaire, faire l'appoint de liquide de refroidissement jusqu'à la base du goulot de remplissage et remettre le bouchon en place.

■ Dernière mesure à prendre

Lorsque le moteur a suffisamment refroidi, le redémarrer et vérifier la jauge de température. Si la jauge de température est retombée, reprendre la conduite. Si l'aiguille n'est pas retombée, contacter un concessionnaire pour effectuer les réparations nécessaires.

► Mesures à prendre en cas de surchauffe

⚠ ATTENTION

Si le bouchon du réservoir est retiré alors que le moteur est encore chaud, le liquide de refroidissement risque de gicler et de provoquer de graves brûlures.

Toujours laisser refroidir le moteur et le radiateur avant de retirer le bouchon du vase d'expansion.

En cas de fuite du liquide de refroidissement, contacter un concessionnaire pour effectuer les réparations nécessaires.

Utiliser de l'eau comme mesure d'urgence/temporaire uniquement. Demander à un concessionnaire de rincer le circuit avec un antigel adéquat le plus tôt possible.

Si l'avertissement Pression d'huile moteur basse s'affiche



■ Pourquoi l'avertissement s'affiche-t-il ?

S'affiche lorsque la pression d'huile moteur est faible.

■ Que faire quand l'avertissement apparaît ?

1. Garer immédiatement le véhicule sur une surface plane et dans un endroit sûr.
2. Si nécessaire, allumer les témoins de feux de détresse.

■ Que faire après avoir garé le véhicule ?

1. Couper le contact et le laisser au repos pendant trois minutes environ.
2. Ouvrir le capot et contrôler le niveau d'huile.

▶ Faire l'appoint d'huile le cas échéant.

➤ **Vérification du niveau d'huile** P. 551

3. Démarrer le moteur et vérifier l'avertissement **Pression d'huile moteur basse**.

▶ L'avertissement disparaît : reprendre la route.

▶ L'avertissement ne disparaît pas dans les 10 secondes qui suivent : couper immédiatement le moteur et contacter un concessionnaire pour effectuer les réparations nécessaires.

» Si l'avertissement Pression d'huile moteur basse s'affiche

REMARQUE

Le fonctionnement du moteur avec une faible pression d'huile peut provoquer des dommages mécaniques graves, et ce presque immédiatement.

Si le témoin du système de charge s'allume



■ Pourquoi le témoin s'allume-t-il ?

Il s'allume en cas d'anomalie du système de charge.

■ Que faire lorsque le témoin s'allume ?

S'arrêter sur un emplacement sécurisé et faire immédiatement contrôler le véhicule par un concessionnaire.

Si le témoin de dysfonctionnement s'allume ou clignote



■ Pourquoi le témoin s'allume-t-il ou clignote-t-il ?

- Il s'allume en cas d'anomalie au niveau du système de contrôle des émissions polluantes.
- Il clignote lorsque des ratés sont détectés au niveau du moteur.

■ Que faire lorsque le témoin s'allume ?

Éviter de conduire à vitesse élevée et faire inspecter immédiatement le véhicule par un concessionnaire.

■ Que faire lorsque le témoin clignote ?

Stationner le véhicule dans un endroit sûr sans objets inflammables et patienter moteur coupé, au moins 10 minutes, que le moteur refroidisse.

⚠ Si le témoin du système de charge s'allume

S'il est nécessaire de s'arrêter momentanément, ne pas couper le contact. Le redémarrage du moteur peut rapidement décharger la batterie.

⚠ Si le témoin de dysfonctionnement s'allume ou clignote

REMARQUE

Si le véhicule roule avec le témoin de dysfonctionnement allumé, le système de contrôle des émissions polluantes et le moteur peuvent subir des dommages.

Si le témoin de dysfonctionnement clignote à nouveau lors du redémarrage du moteur, se rendre chez le concessionnaire le plus proche à une vitesse ne dépassant pas 50 km/h. Faire contrôler le véhicule.

Si le témoin du système de freinage (rouge) s'allume ou clignote



(rouge)

■ Pourquoi le témoin s'allume-t-il ?

- Le niveau du liquide de freins est bas.
- Une anomalie est présente dans le système de freinage.

■ Que faire lorsque le témoin s'allume pendant la conduite ?

Appuyer légèrement sur la pédale de frein pour contrôler la pression de la pédale.

- Si la pression est normale, contrôler le niveau du liquide de freins au prochain arrêt du véhicule.
- Si elle est anormale, prendre des mesures immédiates. Le cas échéant, rétrograder pour ralentir le véhicule en utilisant le frein moteur.

■ Raisons pour lesquelles le témoin clignote

- Le système de frein de stationnement électrique présente une anomalie.

■ Que faire lorsque le témoin clignote ?

- Éviter d'utiliser le frein de stationnement et faire immédiatement contrôler le véhicule par un concessionnaire.

►► Si le témoin du système de freinage (rouge) s'allume ou clignote

Faire réparer le véhicule immédiatement.

Il est dangereux de conduire lorsque le niveau du liquide de freins est bas. Si la pédale de frein ne présente pas de résistance, arrêter le véhicule immédiatement dans un endroit sûr. Le cas échéant, rétrograder les vitesses.

Si le témoin du système de freinage (rouge) et le témoin **ABS** s'allument simultanément, le système de répartition électronique de la force de freinage ne fonctionne pas. Cette situation peut entraîner une instabilité du véhicule en cas de freinage brusque.

Faire immédiatement inspecter le véhicule par un concessionnaire.

Si le témoin du système de freinage (rouge) clignote en même temps que le témoin du système de freinage (orange) s'allume, alors il pourrait s'agir d'un dysfonctionnement du frein de stationnement.

Éviter d'utiliser le frein de stationnement et faire immédiatement contrôler le véhicule par un concessionnaire.

►► **Si le témoin du système de freinage (rouge) s'allume ou clignote en même temps que le témoin du système de freinage (orange) s'allume** P. 634

Si le témoin du système de direction assistée électrique (EPS) s'allume



■ Pourquoi le témoin s'allume-t-il ?

- Il s'allume en cas d'anomalie au niveau du système EPS ou du système de surveillance de l'attention du conducteur.

■ Que faire lorsque le témoin s'allume ?

- Arrêter le véhicule dans un endroit sûr et redémarrer le moteur.
Si le témoin s'allume et reste allumé, faire immédiatement examiner le véhicule par un concessionnaire.
- Si le message  **Ne roulez pas** s'affiche sur l'interface d'information du conducteur, s'arrêter immédiatement dans un endroit sûr et contacter un concessionnaire.

Si le témoin du système de freinage (rouge) s'allume ou clignote en même temps que le témoin du système de freinage (orange) s'allume



(rouge)



(orange)

■ **Si le témoin du système de freinage (rouge) s'allume ou clignote en même temps que le témoin du système de freinage (orange) s'allume, relâcher le frein de stationnement manuellement ou automatiquement.**

☒ **Frein de stationnement** P. 497

- Si le témoin du système de freinage (rouge) s'allume en continu ou clignote en même temps que le témoin du système de freinage (orange) s'allume, arrêter le véhicule dans un endroit sûr et le faire immédiatement contrôler par un concessionnaire.
 - Pour empêcher le véhicule de bouger, placer la transmission en position **1** ou **R**.
- Si seul le témoin du système de freinage (rouge) est désactivé, éviter d'utiliser le frein de stationnement et faire immédiatement vérifier le véhicule par un concessionnaire.

☒ Si le témoin du système de freinage (rouge) s'allume ou clignote en même temps que le témoin du système de freinage (orange) s'allume

Si le frein de stationnement est enclenché, il pourrait ne pas se relâcher.

Si le témoin du système de freinage (rouge) et le témoin du système de freinage (orange) s'allument en même temps, le frein de stationnement fonctionne.

Si le témoin du système de freinage (rouge) clignote en même temps que le témoin du système de freinage (orange) s'allume, alors il pourrait s'agir d'un dysfonctionnement du frein de stationnement dû à la vérification du système par ce dernier.

Si le frein de stationnement électrique est soumis à des actionnements répétés sur un court laps de temps, le frein s'arrête de fonctionner pour prévenir l'échauffement du système et le témoin se met à clignoter. Il revient à son état d'origine au bout d'une minute environ.

Si le témoin du système d'alerte de crevaison/de basse pression des pneus s'allume ou clignote



■ Pourquoi le témoin s'allume-t-il ou clignote-t-il ?

La pression des pneus est très insuffisante ou le système d'alerte de crevaison n'est pas étalonné. En cas de problème avec le système d'alerte de crevaison, le témoin clignote pendant environ une minute, puis reste allumé.

Si la roue galette est installée, le témoin s'allume ou clignote d'abord pendant environ une minute, puis reste allumé.

■ Que faire lorsque le témoin s'allume ?

Conduire prudemment et éviter les virages et freinages brusques.

Arrêter le véhicule dans un endroit sûr. Vérifier la pression des pneus et régler la pression au niveau prescrit. La pression des pneus prescrite est indiquée sur l'étiquette située sur le montant de porte côté conducteur.

- Etalonner le système d'alerte de crevaison après avoir réglé la pression des pneus.

Si l'allumage du témoin a été déclenché par la roue galette, remplacer le pneu par un pneu de dimensions normales. Le témoin s'éteint après l'étalonnage du système d'alerte de dégonflage.

🔧 **Système d'alerte de crevaison** P. 420

■ Que faire si le témoin clignote, puis reste allumé ?

Faire contrôler le pneu par un concessionnaire agréé le plus tôt possible.

Si le clignotement puis l'allumage fixe du témoin ont été déclenchés par la roue galette, remplacer le pneumatique par un pneu de dimensions normales. Le témoin s'éteint après l'étalonnage du système d'alerte de dégonflage.

☒ Si le témoin du système d'alerte de crevaison/de basse pression des pneus s'allume ou clignote

REMARQUE

Conduire avec un pneumatique excessivement sous-gonflé peut entraîner sa surchauffe. Un pneumatique surchauffé peut connaître une défaillance. Toujours gonfler les pneumatiques à la pression prescrite.

Si l'avertissement Niveau d'huile moteur bas s'affiche



■ Pourquoi l'avertissement s'affiche-t-il ?

Il s'allume lorsque le niveau d'huile moteur est bas.

■ Que faire quand l'avertissement apparaît ?

1. Garer immédiatement le véhicule sur une surface plane et dans un endroit sûr.
2. Si nécessaire, allumer les témoins de feux de détresse.

■ Que faire après avoir garé le véhicule ?

1. Couper le contact et le laisser au repos pendant trois minutes environ.
2. Ouvrir le capot et contrôler le niveau d'huile.
 - Faire l'appoint d'huile le cas échéant.
 - **Vérification du niveau d'huile** P. 551

☞ Si l'avertissement Niveau d'huile moteur bas s'affiche

Le fonctionnement du moteur avec un niveau d'huile bas peut provoquer des dommages mécaniques graves, et ce presque immédiatement.

Ce système s'active après le réchauffement du moteur. Si la température extérieure est extrêmement basse, le véhicule devra rouler plus longtemps pour que le système puisse détecter le niveau d'huile moteur.

Si l'avertissement s'affiche de nouveau, couper le contact et contacter un concessionnaire pour effectuer immédiatement les réparations nécessaires.

Emplacements des fusibles

Si des dispositifs électriques ne fonctionnent pas, régler le mode d'alimentation sur CONTACT COUPE et rechercher un éventuel fusible grillé.

■ Boîte à fusibles du compartiment moteur

Située près de la batterie. Appuyer sur les languettes pour ouvrir la boîte.

Les emplacements des fusibles sont indiqués sur l'image ci-dessous.

Localiser le fusible en question par son numéro de fusible sur l'image et sur le tableau.

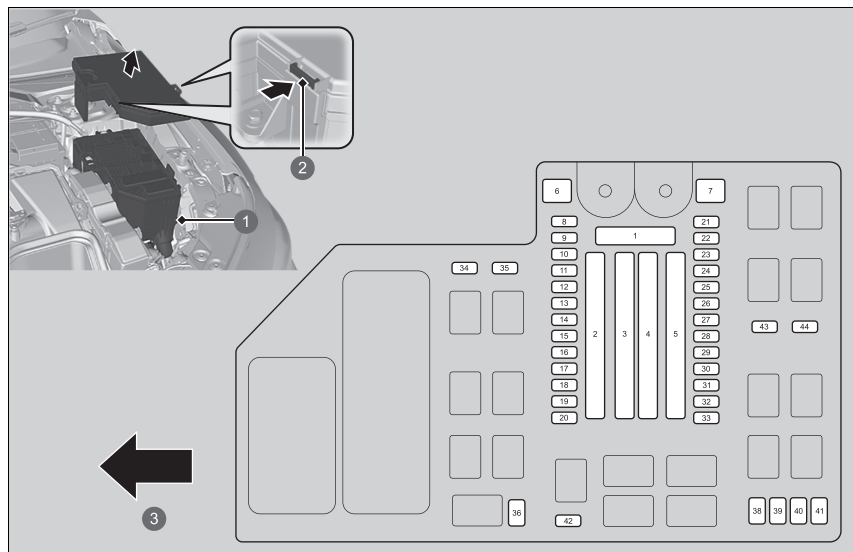

- 1 Boîte à fusibles
- 2 Languette
- 3 Avant

■ **Circuit protégé et capacité du fusible**

	Circuit protégé	Ampérage
1	Pile	125 A
	—	40 A
	—	40 A
2	Boîte à fusibles Option	60 A
	—	40 A
	—	40 A
	DC/DC2	30 A
	Commutateur principal boîte à fusibles	60 A
3	—	40 A
	—	40 A
	—	40 A
	Dégivrage arrière	40 A
	—	40 A
	Moteur de soufflerie	40 A
	—	30 A
4	Moteur ABS/VSA	40 A
	CC/CC	30 A
	—	30 A
	Commutateur principal IG	30 A
	—	30 A
	Module de relais 2	30 A

	Circuit protégé	Ampérage
5	Contacteur magnétique du démarreur SW	30 A
	Essuie-glace avant	30 A
	EPS	70 A
	RFC	50 A
	ABS/VSA FSR	40 A
	Module de relais 1	30 A
	Boîte à fusibles principale 2	40 A
6	—	—
7	ALLUMAGE PRINCIPAL 2	30 A
8	Soupape d'échappement active	7,5 A
9	—	—
10	SOUS-SYSTEME AUDIO	7,5 A
11	—	—
12	—	—
13	—	—
14	—	—
15	—	—
16	Embrayage MG*	10 A
17	Lave-glace	15 A
18	Avertisseur sonore	10 A
19	RECU L	15 A
20	AUDIO	15 A
21	Relais RFC	7,5 A
22	DBW	15 A
23	—	—
24	RECU ECU FI	10 A
25	IGP	15 A

	Circuit protégé	Ampérage
26	—	—
27	LCM L	(15 A)
28	—	—
29	Feux stop	10 A
30	LCM R	15 A
31	Bobine d'allumage	15 A
32	—	—
33	Feux de détresse	15 A
34	AUDIO SUB VST	7,5 A
35	—	—
36	AUDIO VST MAIN	30 A
38	—	—
39	—	—
40	—	—
41	IGPS[LAF]	10 A
42	—	—
43	—	—
44	RECU 2 PRINCIPAL	30 A

■ Boîte à fusibles intérieure

Située sous le tableau de bord.

Les emplacements des fusibles sont indiqués sur l'image ci-dessous.

Localiser le fusible en question par son numéro de fusible sur l'image et sur le tableau.

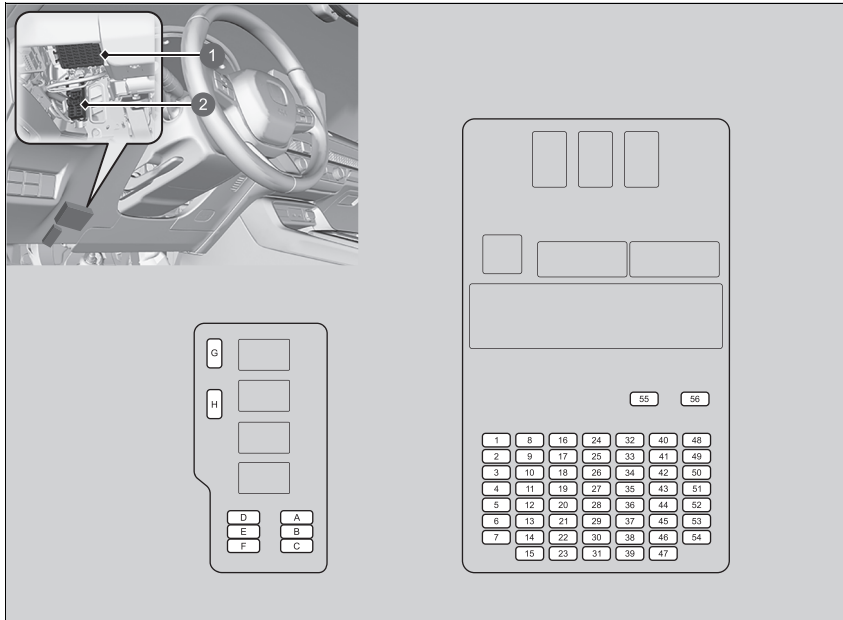

- ① Boîte à fusibles
- ② Sous-boîte à fusibles

■ **Circuit protégé et capacité du fusible**

	Circuit protégé	Ampérage
1	Vitre électrique côté conducteur	20 A
2	Vitre électrique côté passager	20 A
3	Vitre électrique arrière côté droit	20 A
4	Vitre électrique arrière côté gauche	20 A
5	Option	10 A
6	SRS	10 A
7	Hayon MTR	10 A
8	—	—
9	Prise pour accessoires avant	20 A
10	Dispositif de verrouillage de porte	20 A
11	COMPTEUR	10 A
12	Option 3 (ST CUT)	10 A
13	Option 2 (RR WIP)*	10 A
14	Option 6 (VB SOL)	10 A
15	Déverrouillage de la porte conducteur	10 A
16	—	—
17	—	—
18	—	—
19	—	—
20	Feux antibrouillard arrière	10 A
21	—	—

	Circuit protégé	Ampérage
22	Système d'accès sans clé	10 A
23	Verrouillage de porte conducteur	10 A
24	—	—
25	IMG	10 A
26	SRS	10 A
27	ST CUT RLY	20 A
28	Option 5	10 A
29	Pompe d'alimentation de carburant	15 A
30	Déverrouillage de porte côté gauche	10 A
31	Déverrouillage de la porte latérale droite	10 A
32	—	—
33	—	—
34	—	—
35	—	—
36	—	—
37	—	—
38	—	—
39	Verrouillage de la porte latérale droite	10 A
40	—	—
41	—	—
42	Feux de recul	10 A
43	AIRCON*	10 A
44	Feux de jour	10 A
45	ACC	10 A
46	DISPOSITIF DE VERROUILLAGE DE LA CLE ACC	10 A
47	Verrouillage de porte côté gauche	10 A

	Circuit protégé	Ampérage
48	—	—
49	—	—
50	—	—
51	—	—
52	—	—
53	—	—
54	Option 1 / trappe à carburant	10 A
55	—	—
56	Système d'amortissement adaptatif	30 A

Sous-boîte à fusibles

	Circuit protégé	Ampérage
A	RECU 2 PRINCIPAL	10 A
B	AUDIO SUB VST	7,5 A
C	VST ACC	10 A
D	RELAY1	10 A
E	AUDIO VST MAIN	15 A
F	—	—
G	—	—
H	RELAY2	10 A

Contrôle et remplacement des fusibles

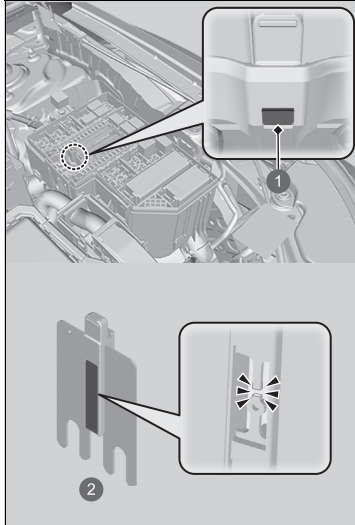

- ① Trou
- ② Fusible principal

1. Mettre le mode d'alimentation sur CONTACT COUPE.

Eteindre les phares et tous les accessoires.

2. Déposer le couvercle de la boîte à fusibles.

3. Contrôler le grand fusible placé dans le compartiment moteur.

► Observer le fusible à travers le trou.

► Si le fusible est grillé, le faire remplacer par un concessionnaire.

☒ Contrôle et remplacement des fusibles

REMARQUE

Le remplacement d'un fusible par un autre de plus forte intensité augmente considérablement le risque d'endommagement du circuit électrique.

Utiliser les tableaux pour localiser le fusible en question et confirmer l'ampérage spécifié.

► **Emplacements des fusibles** P. 637

Remplacer par un fusible de même intensité.

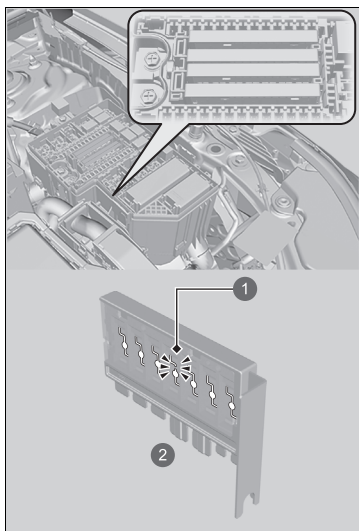

4. Contrôler les fusibles combinés installés dans la boîte à fusibles du compartiment moteur.
 - Observer l'intervalle entre les fusibles.
 - Si le fusible est grillé, le faire remplacer par un concessionnaire.

- 1 Fusible grillé
- 2 Fusible combiné

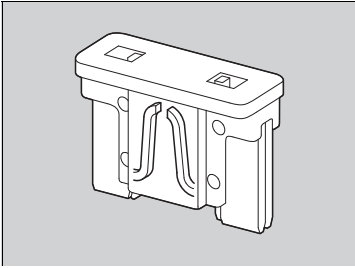

5. Contrôler les petits fusibles placés dans le compartiment moteur et l'habitacle.
 - Si un fusible est grillé, le retirer et le remplacer par un fusible neuf.

Si le véhicule doit être remorqué, contacter un service de remorquage professionnel.

■ Plateau

L'opérateur charge le véhicule sur le plateau d'une dépanneuse.

C'est la meilleure façon de transporter le véhicule.

■ Levage des roues

Le camion de remorquage utilise deux bras pivotants qui passent sous les roues avant et les soulèvent du sol. Les roues arrière restent au sol. **Il s'agit d'une manière tout à fait adaptée de remorquer le véhicule.**

» Remorquage d'urgence

REMARQUE

Le levage ou le remorquage du véhicule par les pare-chocs entraîne des dommages importants. Les pare-chocs ne sont pas conçus pour soutenir le poids du véhicule.

S'assurer que le frein de stationnement est desserré. S'il n'est pas possible de desserrer le frein de stationnement, le véhicule doit être transporté sur un plateau.

➤ **Frein de stationnement** P. 497

REMARQUE

Le remorquage inapproprié du véhicule, notamment le remorquage derrière un camping-car ou un autre véhicule, peut endommager la transmission.

Ne jamais remorquer le véhicule en s'aidant uniquement d'une corde ou d'une chaîne.

Cette situation est dangereuse, car les cordes ou les chaînes peuvent se déplacer d'un côté à l'autre ou se rompre.

■ Que faire s'il est impossible de déverrouiller la trappe à carburant

S'il est impossible de déverrouiller la trappe à carburant, appliquer la procédure suivante.

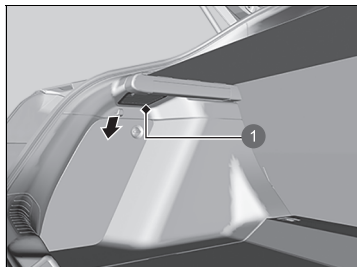

1 Couvercle

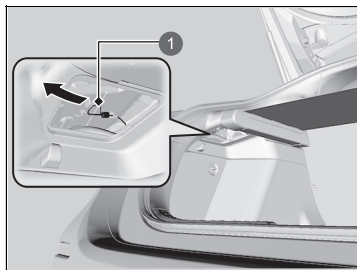

1 Câble de déverrouillage

1. Ouvrir le hayon et déposer le couvercle sur le côté gauche du compartiment à bagages.

2. Tirer le câble de déverrouillage vers soi.
 - ▶ Le câble de déverrouillage déverrouille la trappe à carburant lorsqu'il est tiré.
3. Ouvrir la trappe à carburant.
 - **Comment faire le plein** P. 520

☒ Que faire s'il est impossible de déverrouiller la trappe à carburant

Après avoir pris ces mesures, contacter un concessionnaire pour faire contrôler le véhicule.

■ Que faire s'il est impossible d'ouvrir le hayon

S'il est impossible d'ouvrir le hayon, respecter la procédure suivante.

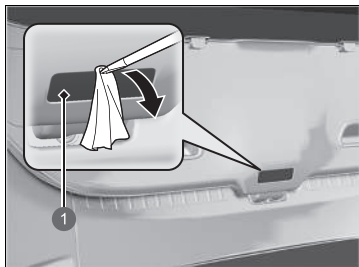

1 Couvercle

1. Utiliser un tournevis à lame plate pour déposer le cache à l'arrière du hayon.

- ▶ Entourer le tournevis à lame plate d'un chiffon pour éviter les rayures.

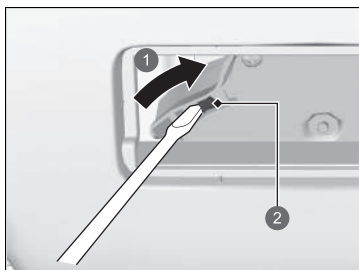

1 Faire coulisser
2 Levier

2. Pour ouvrir le hayon, le pousser tout en faisant coulisser le levier avec le tournevis à lame plate.

☞ Que faire s'il est impossible d'ouvrir le hayon

Après avoir pris ces mesures, contacter un concessionnaire pour faire contrôler le véhicule.

Lorsque le hayon est ouvert de l'intérieur, s'assurer que l'espace autour du hayon est suffisant et qu'il ne risque de heurter aucun individu ni objet.

Informations

Ce chapitre traite des caractéristiques du véhicule, de l'emplacement des numéros d'identification et d'autres renseignements réglementaires.

Spécifications	648
Numéros d'identification	
Numéro d'identification du véhicule (VIN), numéro de moteur et numéro de transmission	650
Appareils émettant des ondes radio*	651
Declaration of Conformity Content Outline*	695
Licence à code source libre	
Licence à code source libre du compteur	700
Licence à code source libre de l'unité de commande de télématique*	700

■ Caractéristiques du véhicule

Modèle	Civic TYPE R	
Poids à vide	1 405 - 1 448 kg	
Poids maximal admissible	1 800 kg	
Poids de l'essieu maximum autorisé	Avant	1 010 kg
	Arrière	800 kg

■ Spécifications du moteur

Type	Moteur 4 cylindres en ligne DOHC refroidi par eau	
Alésage x course	86,0 x 85,9 mm	
Cylindrée	1 996 cm ³	
Taux de compression	9,8 : 1	
Bougies d'allumage	NGK	ILZKAR8J85Y

■ Carburant

Type	Essence super sans plomb/mélange essence-alcool jusqu'à E10 (90 % d'essence et 10 % d'éthanol), indice d'octane recherche de 95 ou plus
Capacité du réservoir de carburant	47 l

■ Batterie

Capacité	48 Ah (5)/60 Ah (20)
Arrêt au ralenti :	La batterie est spécifique à ce véhicule. En cas de remplacement de cette batterie, s'assurer d'opter pour le type de batterie spécifié (LN2). Consulter un concessionnaire pour plus de détails.

■ Liquide lave-glace

Capacité du réservoir	1,5 l
-----------------------	-------

■ Ampoules

Phares (feux de croisement)	LED
Phares (feux de route)	LED
Clignotants avant	LED
Feux de position/feux de jour	LED
Clignotants latéraux (intégrés aux rétroviseurs)	LED
Feux stop/arrière	LED
Feux arrière	LED
Clignotants arrière	21 W (orange)
Feux de recul	16 W
Feux antibrouillard arrière	LED
Troisième feu stop	LED
Eclairage de plaque d'immatriculation arrière	LED
Eclairage intérieur	
Lecteurs de carte	LED
Ampoule du plafonnier	LED
Miroirs de courtoisie*	2 W
Centre Pocket Lights	LED
Eclairage du compartiment à bagages	5 W
Eclairage de boîte à gants	LED
Eclairage aux pieds	LED
Eclairage ambiant	LED

■ Climatisation*

Type de réfrigérant	HFO-1234yf (R-1234yf)
Quantité de charge	435 - 485 g ^{*1} 445 - 495 g ^{*2}

*1 : modèle à conduite à gauche

*2 : modèle à conduite à droite

■ Liquide de frein/d'embrayage

Spécifié	Liquide de frein DOT 3 ou DOT 4
----------	---------------------------------

■ Liquide de boîte de vitesses manuelle

Spécifié	Honda MTF
Capacité	Vidange 2,2 l

■ Huile moteur

	Modèles destinés à l'Europe
	Type d'huile moteur Honda 2.0 Huile moteur d'origine Honda 0W-20 ACEA C2/C3/C5, 0W-20, 0W-30, 5W-30
Recommandée	Sauf modèles destinés à l'Europe Huile moteur d'origine Honda 0W-20 ACEA C2/C3/C5, 0W-20, 0W-30, 5W-30
Capacité	Vidange 5,0 l Vidange avec filtre 5,4 l

■ Liquide de refroidissement moteur

Spécifié	Antigel toutes saisons/liquide de refroidissement type 2 Honda
Proportion	50/50 avec de l'eau distillée 6,65 l ^{*1} (les modifications comprennent la quantité de 0,75 l restante dans le vase d'expansion)
Capacité	6,63 l ^{*2} (les modifications comprennent la quantité de 0,75 l restante dans le vase d'expansion)

*1 : modèle à conduite à gauche

*2 : modèle à conduite à droite

■ Pneus

	Taille	265/30ZR19 93Y
Ordinaire	Pression	Se reporter à l'étiquette sur le montant de porte côté conducteur
	Taille	T125/70R18 99M
Roue galette*	Pression	Se reporter à l'étiquette sur le montant de porte côté conducteur
Dimension des jantes	Ordinaire	19 x 9 1/2J
	Roue galette*	18 x 4T

■ Compresseur d'air TRK Honda

Niveau de pression acoustique d'émission pondéré A	81 dB (A)
Niveau de puissance acoustique pondéré A	90 dB (A)

■ Frein

Type	A servofrein
Avant	A disques ventilés
Arrière	A disques pleins
Stationnement	Frein de stationnement électrique

■ Dimensions du véhicule

Longueur	4 594 mm	
Largeur	1 890 mm	
Hauteur	1 401 mm	
Empattement	2 734 mm	
Piste	Avant	1 624 mm ^{*1}
		1 625 mm ^{*2}
	Arrière	1 623 mm

*1 : modèles sans système de navigation

*2 : modèles avec système de navigation

* Non disponible sur tous les modèles

Numéro d'identification du véhicule (VIN), numéro de moteur et numéro de transmission

Le véhicule comporte un numéro d'identification (VIN) à 17 caractères utilisé pour enregistrer le véhicule (garantie, immatriculation et assurance).

Les emplacements du numéro d'identification du véhicule, du numéro de moteur et du numéro de transmission sont indiqués ci-après.

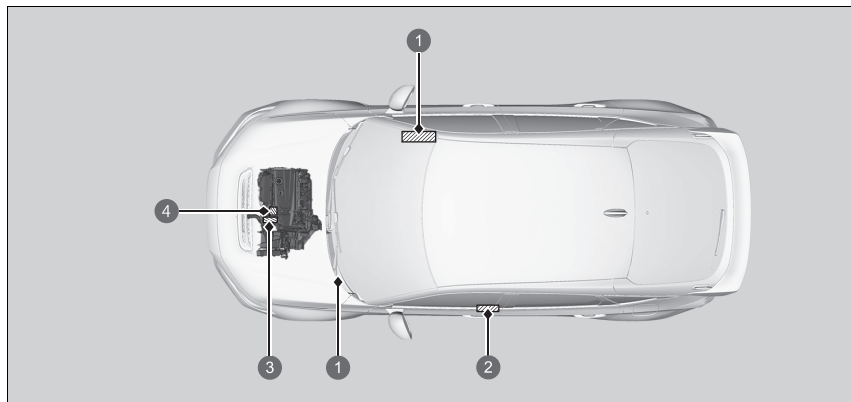

- 1 Numéro d'identification du véhicule
- 2 Etiquette de certification/Numéro d'identification du véhicule/Numéro de moteur
- 3 Numéro de la boîte de vitesses manuelle
- 4 Numéro du moteur

☒ Numéro d'identification du véhicule (VIN), numéro de moteur et numéro de transmission

Le numéro d'identification du véhicule (VIN) intérieur se trouve sous le couvercle.

Modèle à conduite à droite



- 1 Couvercle

Modèle à conduite à gauche

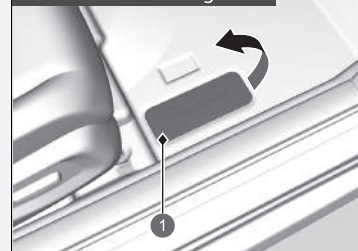

- 1 Couvercle

Appareils émettant des ondes radio*

Les éléments et systèmes suivants du véhicule émettent des ondes radio en fonctionnement.

Modèles destinés à Israël

BCM Système d'accès sans clé	
N° de certification	"מספר אישור התאמה מטעם משרד התקשורת : 51-74423"
חל איסור לבצע פעולות במכשיר שיש בהן כדי לשנות את תכונותיו האלחוטיות של המכשיר, ובכלל זה שינוי תוכנה, החלפת אנטנה מקורית או הוספת אפשרות לחיבור לאנטנה חיצונית, בלא קבלת אישור משרד התקשורת, בשל החשש להפרעות אלחוטיות	

Modèles destinés à Israël

TELECOMMANDE Système d'accès sans clé	
N° de certification	"מספר אישור התאמה מטעם משרד התקשורת : 51-74074"
חל איסור לבצע פעולות במכשיר שיש בהן כדי לשנות את תכונותיו האלחוטיות של המכשיר, ובכלל זה שינוי תוכנה, החלפת אנטנה מקורית או הוספת אפשרות לחיבור לאנטנה חיצונית, בלא קבלת אישור משרד התקשורת, בשל החשש להפרעות אלחוטיות	

Appareils émettant des ondes radio*

Modèles destinés à Israël

En raison de préoccupations concernant les interférences radio, il est interdit d'utiliser l'appareil avec des caractéristiques sans fil modifiées sans l'approbation du ministère des Communications. Cela inclut la modification du logiciel, le remplacement de l'antenne d'origine et l'ajout de l'option de connexion à l'antenne externe

En raison de préoccupations concernant les interférences radio, l'utilisation en extérieur de cet appareil est interdite.

* Non disponible sur tous les modèles

Modèles destinés à Israël

Chargeur sans fil

1. מספר אישור התאמה מסעם משרד התקשורת: 55-13657
2. חל אישור לבצע פעולות במכשיר שיש בהן כדי לשנות את תכונותיו האלחוסיית של המכשיר, ובכלל זה שיט"י תוכנה, החלפת אנטנה מקורית או הוספת אפשרות לחיבור לאנטנה חיצונית, בלא קבלת אישור משרד התקשורת, בשל החשש להפרעת אלחוסיית.

55-13915

Modèles européens sauf ceux destinés à la Grande-Bretagne, à la Moldavie et à la Serbie

BCM
Système d'accès sans clé

<http://continental-homologation.com/honda>



Continental Automotive GmbH déclare que le modèle [41580430] est conforme aux exigences essentielles et autres dispositions en vigueur de la directive 2014/53/UE. Le texte complet de la déclaration de conformité à la directive européenne est disponible à l'adresse Internet suivante :

<https://continental-homologation.com/honda>

Instructions et informations de sécurité :

appareil à courte portée pour commande à distance

Adresse postale :

Siemensstrasse 12

D-93055 Regensburg

Allemagne

Nom du fabricant :

Continental Automotive GmbH

Bande de fréquence : 125 KHz

Débit d'émission maximum : 10 mW

Nom de l'importateur :

Honda Motor Europe Ltd - Aalst Office

Adresse postale :

Wijngaardveld 1 (Noord V) 9300 Aalst - Belgique

Modèles européens sauf ceux destinés à la Grande-Bretagne, à la Moldavie et à la Serbie

TELECOMMANDE
Système d'accès sans clé<http://continental-homologation.com/honda>

Continental Automotive GmbH déclare que le modèle [TP_4] est conforme aux exigences essentielles et autres dispositions en vigueur de la directive 2014/53/UE.

Le texte complet de la déclaration de conformité à la directive européenne est disponible à l'adresse Internet suivante :

<https://continental-homologation.com/honda>

Instructions et informations de sécurité :

appareil à courte portée pour commande à distance

Adresse postale :

Siemensstrasse 12

D-93055 Regensburg

Allemagne

Nom du fabricant :

Continental Automotive GmbH

Bande de fréquence : 433,92 MHz

Débit d'émission maximum : 1 mW

Nom de l'importateur :

Honda Motor Europe Ltd - Aalst Office

Adresse postale :

Wijngaardveld 1 (Noord V) 9300 Aalst - Belgique

Modèles européens sauf ceux destinés à la Grande-Bretagne, à la Moldavie et à la Serbie

Système de téléphone mains libres

Affichage audio

<http://www.ptc.panasonic.eu/>



Par la présente, Panasonic Automotive Systems Co., Ltd déclare que le type d'équipement radio listé ci-dessus est conforme à la directive 2014/53/UE. Rendez-vous sur <http://www.ptc.panasonic.eu/>, cliquez sur « Declaration of Conformity » (Déclaration de conformité), saisissez le mot-clé dans le champ de recherche par mot-clé. Vous pouvez télécharger la dernière « Déclaration de conformité » (DoC, DECLARATION of CONFORMITY). Mot-clé : N° de modèle

Mot-clé [*]

CL-MH-----, CA-9H-----,

CL-MH1DX3JT,CL-MH1DX5JT,CL-MH1DX6JT,CL-MH1EXTTT,CL-MH1EXUTT,CL-MH1EXVTT,

CL-MH1EXWTT,CL-MH1EXXTT,CL-MH1DX7JT,CL-MH1DX8JT,CL-MH1DX9JT,CL-MH1DXAJT,CL-MH1DXBJT,CL-MH1DXCJT

Vous pouvez voir le « n° réf. » sur l'étiquette de l'unité.

Utilisation prévue : système audio du véhicule (Bluetooth et WLAN)

Adresse postale : 4261 Ikonobe-cho, Tsuzuki-ku, Yokohama City, Kanagawa-ken, 224-8520, Japon

Nom du fabricant : Panasonic Automotive Systems Co., Ltd

Spécifications Bluetooth

Bande de fréquence : 2 402-2 480 MHz

Spécifications de 2,4 GHz WLAN

Bande de fréquence : 2 412-2 472 MHz

Spécifications Bluetooth

Débit d'émission maximum : 0,1 dBm

Spécifications de 2,4 GHz WLAN

Débit d'émission maximum : 11,9 dBm

Nom de l'importateur : Honda Motor Europe Ltd - Aalst Office

Adresse postale :

Wijngaardveld 1 (Noord V) 9300 Aalst - Belgique

Modèles européens sauf ceux destinés à la Grande-Bretagne, à la Moldavie et à la Serbie

Système d'information angle mort*/Moniteur de véhicule en approche*

<https://www.veoneer.com/en/regulatory>



Veoneer US, Inc. déclare que l'objet de la déclaration décrite ci-dessus est conforme à la législation d'harmonisation de l'Union applicable.

<https://www.veoneer.com/en/regulatory>

Utilisation prévue :

capteur radar à courte portée 24 GHz

Adresse postale :

26545 American Drive Southfield, Michigan, 48034 Etats-Unis d'Amérique

Bande de fréquence de fonctionnement :

24,05-24,25 GHz

Débit d'émission maximum :

13 dBm (pic)

Nom de l'importateur :

Honda Motor Europe LTD. - Aalst Office

Adresse postale :

Wijngaardveld 1 (Noord V) 9300 Aalst - Belgique

* Non disponible sur tous les modèles

Modèles européens sauf ceux destinés à la Grande-Bretagne, à la Moldavie et à la Serbie

Unité de commande de télématique

<https://www.denso.com/global/en/contact-us/doc/>



Par la présente, DENSO CORPORATION déclare que le type d'équipement radio est conforme à la directive 2014/53/UE. Le texte complet de la déclaration de conformité à la directive européenne est disponible à l'adresse Internet suivante :

<https://www.denso.com/global/en/contact-us/doc/>

Utilisation prévue :

dispositif télématique et de point d'accès Wi-Fi pour véhicule

Adresse postale :

1-1, Showa-cho, Kariya-shi, Aichi-ken, 448-8661, Japon

Modèle :

OGGY10

Bande de fréquence de fonctionnement :

1) GSM900 (Tx : 880-915 MHz, Rx : 925-960 MHz) 2) GSM1800 (Tx : 1 710-1 785 MHz, Rx : 1 805-1 880 MHz) 3) Bande 1 WCDMA (Tx : 1 920-1 980 MHz, Rx : 2 110-2 170 MHz) 4) Bande 3 WCDMA (Tx : 1 710-1 785 MHz, Rx : 1 805-1 880 MHz) 5) Bande 8 WCDMA (Tx : 880-915 MHz, Rx : 925-960 MHz) 6) Bande 1 LTE (Tx : 1 920-1 980 MHz, Rx : 2 110-2 170 MHz) 7) Bande 3 LTE (Tx : 1 710-1 785 MHz, Rx : 1 805-1 880 MHz) 8) Bande 7 LTE (Tx : 2 500-2 570 MHz, Rx : 2 620-2 690 MHz) 9) Bande 8 LTE (Tx : 880-915 MHz, Rx : 925-960 MHz) 10) Bande 20 LTE (Tx : 832-862 MHz, Rx : 791-821 MHz) 11) WLAN IEEE 802,11 b (Tx/Rx : 2 401-2 473 MHz) 12) WLAN IEEE 802,11 g (Tx/Rx : 2 402-2 472 MHz) 13) WLAN IEEE 802,11 n (Tx/Rx : 2 402-2 472 MHz) 14) GPS (Rx : 1 575,42 MHz) 15) GALILEO (Rx : 1 575,42 MHz) 16) EGNOS (Rx : 1 575,42 MHz)

Débit d'émission maximum :

1) 2 W 2) 1 W 3 - 5) 0,25 W 6) -10) 0,20 W 11) 0,032 W 12) 13) 0,016 W

Nom de l'importateur :

Honda Motor Europe Ltd - Aalst Office

Adresse postale :

Wijngaardveld 1 (Noord V) 9300 Aalst - Belgique

Modèles européens sauf ceux destinés à la Grande-Bretagne, à la Moldavie et à la Serbie

Unité Bluetooth*

<https://continental-homologation.com/honda>



Continental déclare que le type d'équipement radio A2C192350/A2C192351 est conforme à la directive 2014/53/UE. Le texte complet de la déclaration de conformité à la directive européenne est disponible à l'adresse Internet suivante :

Utilisation prévue :

système d'accès au véhicule

Adresse postale :

Continental Automotive GmbH

Siemensstraße 12, D-93055 Regensburg, Allemagne

Plage de fréquence Bluetooth à basse consommation :

2,402 GHz à 2,48 GHz

puissance de sortie Bluetooth à basse consommation maximale :

+20 dBm

Nom de l'importateur :

Honda Motor Europe Ltd - Aalst Office

Adresse postale :

Wijngaardveld 1 (Noord V) 9300 Aalst - Belgique

Modèles européens sauf ceux destinés à la Grande-Bretagne, à la Moldavie et à la Serbie

Chargeur sans fil

<https://www.lg.com/global/support/cedoc/cedoc>



LG ELECTRONICS, INC. déclare que le type d'équipement radio WC500HOC121 est conforme à la directive 2014/53/UE.

Le texte complet de la déclaration de conformité à la directive européenne est disponible à l'adresse Internet suivante :

Utilisation prévue :

chargeur d'alimentation sans fil pour véhicule

Bande de fréquence de fonctionnement :

75 kHz~118,320 kHz

Débit d'émission maximum :

15 W

Nom de l'importateur :

Honda Motor Europe Ltd - Aalst Office

Adresse postale :

Wijngaardveld 1 (Noord V) 9300 Aalst - Belgique

Modèles européens sauf ceux destinés à la Grande-Bretagne, à la Moldavie et à la Serbie

Chargeur sans fil

http://bhevs.co.kr/bbs/board.php?tbl=e_bbs42_2

Par la présente, BH EVS Co., Ltd. déclare que le type d'équipement radio WC500HOC121 est conforme à la directive 2014/53/UE.

Le texte complet de la déclaration de conformité à la directive européenne est disponible à l'adresse Internet suivante :

http://bhevs.co.kr/bbs/board.php?tbl=e_bbs42_2

Utilisation prévue :

chargeur d'alimentation sans fil pour véhicule

Adresse postale : Am Kronberger Hang 2 65824 Schwalbach am Taunus Allemagne

Nom du fabricant : BH EVS Co., Ltd

Bande de fréquence de fonctionnement :

111 kHz

Débit d'émission maximum :

42 dBuA/m à 10 m

Nom de l'importateur :

Honda Motor Europe Ltd - Aalst Office

Adresse postale :

Wijngaardveld 1 (Noord V) 9300 Aalst - Belgique

Modèles européens sauf ceux destinés à la Grande-Bretagne, à la Moldavie et à la Serbie

Syntoniseur à distance

<http://www.ptc.panasonic.eu/>



Par la présente, Panasonic Corporation déclare que le type d'équipement radio listé ci-dessus est conforme à la directive 2014/53/UE. Rendez-vous sur <http://www.ptc.panasonic.eu/>, cliquez sur « Declaration of Conformity » (Déclaration de conformité), saisissez le mot-clé dans le champ de recherche par mot-clé. Vous pouvez télécharger la dernière « Déclaration de conformité » (DoC, DECLARATION of CONFORMITY). Mot-clé : N° de modèle

Mot-clé : [CQ-TH1BE0AJ, CQ-TH1BE1AJ, CQ-TH1AE0TT]

Vous pouvez voir le « n° réf. » sur l'étiquette de l'unité.

Utilisation prévue :

UNITE RADIO (autoradio de véhicules)

Adresse postale :

4261 Ikonobe-cho, Tsuzuki-ku, Yokohama City, Kanagawa-ken, 224-8520, Japon

Nom de l'importateur :

Honda Motor Europe Ltd - Aalst Office

Adresse postale :

Wijngaardveld 1 (Noord V) 9300 Aalst - Belgique

Modèles britanniques

BCM Système d'accès sans clé	TELECOMMANDE Télécommande d'accès sans clé
<p>http://continental-homologation.com/honda</p> <p style="text-align: center;">UK CA</p> <p>Par la présente, Continental Automotive GmbH déclare que ce modèle [41580430] est conforme aux exigences essentielles et autres dispositions en vigueur du Règlement sur les équipements radio 2017. Le texte complet de la déclaration de conformité à la directive britannique est disponible à l'adresse Internet suivante : http://continental-homologation.com/honda Instructions et informations de sécurité : appareil à courte portée pour commande à distance Adresse postale : Continental Automotive GmbH Siemensstrasse 12 D-93055 Regensburg Allemagne Bande de fréquence : 125 kHz +/- 3 kHz Débit d'émission maximal : 66 dBuA/m à 10 m Nom de l'importateur : Honda Motor Europe Ltd. Adresse postale : Cain Road, Bracknell, Berkshire, RG12 1HL, Royaume-Uni</p>	<p>http://continental-homologation.com/honda</p> <p style="text-align: center;">UK CA</p> <p>Par la présente, Continental Automotive GmbH déclare que ce modèle [TP_4] est conforme aux exigences essentielles et autres dispositions en vigueur du Règlement sur les équipements radio 2017. Le texte complet de la déclaration de conformité à la directive britannique est disponible à l'adresse Internet suivante : http://continental-homologation.com/honda Instructions et informations de sécurité : appareil à courte portée pour commande à distance Adresse postale : Continental Automotive GmbH Siemensstrasse 12 D-93055 Regensburg Allemagne Bande de fréquence : 433,66 MHz +/- 16 kHz 434,18 MHz +/- 16 kHz Débit d'émission maximal : 1 mW Nom de l'importateur : Honda Motor Europe Ltd. Adresse postale : Cain Road, Bracknell, Berkshire, RG12 1HL, Royaume-Uni</p>

Modèles britanniques

Système de téléphone mains libres

Affichage audio

<http://www.ptc.panasonic.eu/>



Par la présente, Panasonic Automotive Systems Co., Ltd déclare que le type d'équipement radio [*] est conforme au Règlement sur les équipements radio 2017.

Le texte complet de la déclaration de conformité à la directive britannique est disponible à l'adresse Internet suivante :

<http://www.ptc.panasonic.eu/>

saisissez le mot-clé dans le champ de recherche par mot-clé. Vous pouvez télécharger la dernière « Déclaration de conformité » (DoC, DECLARATION of CONFORMITY).

Mot-clé :

N° de modèle Mot-clé [*]

CL-MH-----, CA-9H-----,

CL-MH1BX1JT,CL-MH1AE6JT,CL-MH1AE0JT,CL-MH1AE2JT,CL-MH1DX3JT,CL-MH1DX5JT,CL-MH1DX6JT

Vous pouvez voir le « n° réf. » sur l'étiquette de l'unité.

Utilisation prévue : système audio du véhicule (Bluetooth et WLAN)

Adresse postale : 4261 Ikonobe-cho, Tsuzuki-ku, Yokohama City, Kanagawa-ken, 224-8520, Japon

Nom du fabricant : Panasonic Automotive Systems Co., Ltd

Spécifications Bluetooth

Bande de fréquence : 2 402-2 480 MHz

Spécifications de 2,4 GHz WLAN

Bande de fréquence : 2 412-2 472 MHz

Spécifications Bluetooth

Débit d'émission maximum : 0,1 dBm

Spécifications de 2,4 GHz WLAN

Débit d'émission maximum : 11,9 dBm

Nom de l'importateur : Honda Motor Europe Ltd.

Adresse postale :

Cain Road, Bracknell, Berkshire, RG12 1HL, Royaume-Uni

Modèles britanniques

Système d'information angle mort*/Moniteur de véhicule en approche*

<https://www.veoneer.com/en/regulatory>



Veoneer US, Inc. déclare que l'objet de la déclaration décrite ci-dessus est conforme à la législation d'harmonisation de l'Union applicable.

<https://www.veoneer.com/en/regulatory>

Utilisation prévue :

capteur radar à courte portée 24 GHz

Adresse postale :

26545 American Drive Southfield, Michigan, 48034 Etats-Unis d'Amérique

Bande de fréquence de fonctionnement :

24,05-24,25 GHz

Débit d'émission maximum :

13 dBm (pic)

Nom de l'importateur :

Honda Motor Europe Ltd.

Adresse postale :

Cain Road, Bracknell, Berkshire, RG12 1HL, Royaume-Uni

Modèles britanniques

Unité de commande de télématique

<https://www.denso.com/global/en/contact-us/doc/>



Par la présente, DENSO CORPORATION déclare que le type d'équipement radio est conforme aux exigences statutaires correspondantes. Le texte complet de la déclaration de conformité à la directive britannique est disponible à l'adresse Internet suivante :

<https://www.denso.com/global/en/contact-us/doc/>

Utilisation prévue :

dispositif télématique et de point d'accès Wi-Fi pour véhicule

Adresse postale :

1-1, Showa-cho, Kariya-shi, Aichi-ken, 448-8661, Japon

Modèle :

OGEY10

Bande de fréquence de fonctionnement :

1) GSM900 (Tx : 880-915 MHz, Rx : 925-960 MHz) 2) GSM1800 (Tx : 1 710-1 785 MHz, Rx : 1 805-1 880 MHz) 3) Bande 1 WCDMA (Tx : 1 920-1 980 MHz, Rx : 2 110-2 170 MHz) 4) Bande 3 WCDMA (Tx : 1 710-1 785 MHz, Rx : 1 805-1 880 MHz) 5) Bande 8 WCDMA (Tx : 880-915 MHz, Rx : 925-960 MHz) 6) Bande 1 LTE (Tx : 1 920-1 980 MHz, Rx : 2 110-2 170 MHz) 7) Bande 3 LTE (Tx : 1 710-1 785 MHz, Rx : 1 805-1 880 MHz) 8) Bande 7 LTE (Tx : 2 500-2 570 MHz, Rx : 2 620-2 690 MHz) 9) Bande 8 LTE (Tx : 880-915 MHz, Rx : 925-960 MHz) 10) Bande 20 LTE (Tx : 832-862 MHz, Rx : 791-821 MHz) 11) WLAN IEEE 802,11 b (Tx/Rx : 2 401-2 473 MHz) 12) WLAN IEEE 802,11 g (Tx/Rx : 2 402-2 472 MHz) 13) WLAN IEEE 802,11 n (Tx/Rx : 2 402-2 472 MHz) 14) GPS (Rx : 1 575,42 MHz) 15) GALILEO (Rx : 1 575,42 MHz) 16) EGNOS (Rx : 1 575,42 MHz)

Débit d'émission maximum :

1) 2 W 2) 1 W 3 - 5) 0,25 W 6) -10) 0,20 W 11) 0,032 W 12) 13) 0,016 W

Nom de l'importateur :

Honda Motor Europe Ltd.

Adresse postale :

Cain Road, Bracknell, Berkshire, RG12 1HL, Royaume-Uni

Modèles britanniques

Unité Bluetooth*

<https://continental-homologation.com/honda>



Par la présente, Continental Automotive GmbH déclare que ce modèle [A2C775684] est conforme aux exigences essentielles et autres dispositions en vigueur du Règlement sur les équipements radio 2017.

Le texte complet de la déclaration de conformité à la directive britannique est disponible à l'adresse Internet suivante :

<http://continental-homologation.com/honda>

Utilisation prévue :

boîtier de commande

Adresse postale :

Continental Automotive GmbH

Siemensstraße 12, D-93055 Regensburg, Allemagne

Plage de fréquence Bluetooth à basse consommation :

2,402 GHz à 2,48 GHz

puissance de sortie Bluetooth à basse consommation maximale :

+20 dBm

Nom de l'importateur :

Honda Motor Europe Ltd.

Adresse postale :

Cain Road, Bracknell, Berkshire, RG12 1HL, Royaume-Uni

Modèles britanniques

Syntoniseur à distance

<http://www.ptc.panasonic.eu/>



Par la présente, Panasonic Corporation déclare que le type d'équipement radio [*] est conforme au Règlement sur les équipements radio 2017.

Le texte complet de la déclaration de conformité à la directive britannique est disponible à l'adresse Internet suivante :

<https://www.ptc.panasonic.eu/>

saisissez le mot-clé dans le champ de recherche par mot-clé. Vous pouvez télécharger la dernière « Déclaration de conformité » (DoC, DECLARATION of CONFORMITY).

Mot-clé : N° de modèle

Mot-clé : [CQ-TH1BE0AJ, CQ-TH1BE1AJ, CQ-TH1AE0TT]

Vous pouvez voir le « n° réf. » sur l'étiquette de l'unité.

Utilisation prévue :

UNITE RADIO (autoradio de véhicules)

Adresse postale :

4261 Ikonobe-cho, Tsuzuki-ku, Yokohama City, Kanagawa-ken, 224-8520, Japon

Nom de l'importateur :

Honda Motor Europe Ltd

Adresse postale :

Cain Road, Bracknell, Berkshire, RG12 1HL, Royaume-Uni

Modèles britanniques

Chargeur sans fil

<https://www.lg.com/global/support/cedoc/cedoc>
(Saisissez le nom du modèle : WC500HOCI21)



Par la présente, LG Electronics déclare que le chargeur sans fil du type d'équipement radio est conforme aux exigences statutaires correspondantes.

Le texte complet de la déclaration de conformité du Royaume-Uni est disponible à l'adresse Internet suivante :

<http://www.lg.com/global/support/cedoc/cedoc>

Utilisation prévue :

chargeur d'alimentation sans fil pour véhicule

Adresse postale :

128, Yeoui-daero, Yeongdeungpo-gu, Séoul, Corée du Sud

Bande de fréquence de fonctionnement :

111 kHz/puissance maximale : 42 dBuA/m à 10 m

Débit d'émission maximum :

111 kHz/puissance maximale : 42 dBuA/m à 10 m

Nom de l'importateur :

Honda Motor Europe Ltd

Adresse postale :

Cain Road, Bracknell, Berkshire, RG12 1HL, Royaume-Uni

Modèles britanniques

Chargeur sans fil

http://bhevs.co.kr/bbs/board.php?tbl=e_bbs42_2

Par la présente, BH EVS Co., Ltd. déclare que l'équipement radio de type WC500HOC121 est conforme au Règlement sur les équipements radio 2017.

Le texte complet de la Déclaration de conformité est disponible à l'adresse Internet suivante :

http://bhevs.co.kr/bbs/board.php?tbl=e_bbs42_2

Utilisation prévue :

chargeur d'alimentation sans fil pour véhicule

Adresse postale : Am Kronberger Hang 2 65824 Schwalbach am Taunus Allemagne

Nom du fabricant : BH EVS Co., Ltd

Bande de fréquence de fonctionnement :

111 kHz

Débit d'émission maximum :

42 dBuA/m à 10 m

Nom de l'importateur :

Honda Motor Europe Ltd

Adresse postale :

Cain Road, Bracknell, Berkshire, RG12 1HL, Royaume-Uni

Modèles destinés à la Moldavie

BCM Système d'accès sans clé

<http://continental-homologation.com/honda>



Continental Automotive GmbH déclare que le modèle [41580430] est conforme aux exigences essentielles et autres dispositions en vigueur de la directive 2014/53/UE.

Le texte complet de la déclaration de conformité à la directive européenne est disponible à l'adresse Internet suivante :

<https://continental-homologation.com/honda>

Instructions et informations de sécurité :

appareil à courte portée pour commande à distance

Adresse postale :

Siemensstrasse 12
D-93055 Regensburg

Allemagne

Nom du fabricant :

Continental Automotive GmbH

Bande de fréquence : 125 KHz

Débit d'émission maximum : 10 mW

Nom de l'importateur :

Honda Motor Europe Ltd - Aalst Office

Adresse postale :

Wjingaardveld 1 (Noord V) 9300 Aalst - Belgique



Modèles destinés à la Moldavie

TELECOMMANDE
Système d'accès sans clé

<http://continental-homologation.com/honda>



Continental Automotive GmbH déclare que le modèle [TP_4] est conforme aux exigences essentielles et autres dispositions en vigueur de la directive 2014/53/UE.

Le texte complet de la déclaration de conformité à la directive européenne est disponible à l'adresse Internet suivante :

<https://continental-homologation.com/honda>

Instructions et informations de sécurité :

appareil à courte portée pour commande à distance

Adresse postale :

Siemensstrasse 12
D-93055 Regensburg

Allemagne

Nom du fabricant :

Continental Automotive GmbH

Bande de fréquence : 433,92 MHz

Débit d'émission maximum : 1 mW

Nom de l'importateur :

Honda Motor Europe Ltd - Aalst Office

Adresse postale :

Wijngaardveld 1 (Noord V) 9300 Aalst - Belgique

MINISTERUL ECONOMIEI ȘI INFRASTRUCTURII AL REPUBLICII MOLDOVA
Instituția Publică „SERVICIUL NAȚIONAL DE MANAGEMENT AL FRECVENȚELOR RADIO”

CERTIFICAT DE CONFORMITATE

Nr. de înregistrare: **MD OC TP 024 A6846-20**
Data emiterii: 17 august 2020 Valabil până la: 17 august 2023

ORGANISMUL DE CERTIFICARE OCPr - 024

Organism de Certificare a produselor din Telecomunicații, Informatică și Poștă (OC TIP) MD-2005, str. Nicolae Dîncu, nr. 22/20, et. Parter, mun. Chișinău, tel./fax (+373 22) 785750 / 785727
PRIN PREZENTUL DOCUMENT SE CONFIRMĂ FAPTUL, CĂ PRODUSELE IDENTIFICATE AȘA ȘI SÎNTE: DENUMEREA / DESCRIEREA

Descriere: Emițător radio, Honda MY21, pentru sistemul de acces și pentru al autovehiculului

Marca comercială: Continental
Model: TP_4

Fabricate în serie
SÎNTE CONFORM CU CERINȚELE OBLIGATORII STABILITE ÎN:
ERC/REC 70-03, Art. 1 și 9; SM EN 501 489-1 V1 9.2014; SM EN 302 220-1 V2.4.1.2015;
SM EN 62368-1:2015; RT „Echipamente radio echipate cu tehnici de telecomunicații și necesitatea de conformitate acestora”, aprobată prin HG nr.1274 din 23.11.2007; RT “Parametri tehnici de emisie al dispozitivelor cu rată mică de acțiune”, aprobată prin Ordinul MTIC nr. 16 din 21.02.2014.

PRODUCĂTOR
1. Continental Automotive Changchun Co., Ltd., Jingyue Branch
5800 Shengtai Street, 130000, Changchun, Jilin, China
2. Continental Automotive Guadaluajara Mexico S de RL de CV,
Camino a la Tlajera No. 3, K.m.3.5 Carretera Guadaluajara Morelia, Colonia la Tlajera,
456-03 Tlajimilco de Zaragoza, Jalisco, Mexico

SOLICITANT
Continental Automotive GmbH,
Siemensstrasse 12, D-93055 Regensburg, Germany

CERTIFICATUL ESTE ELIBERAT ÎN BAZA
- Raport de încercări nr. T20415W/01-RT2, nr. T20415W/01-ACC, nr. T200415W/01-RE din 07.05.2020, nr. T200415W/01-LV din 11.05.2020, eliberate de L2 “Compliance Certification Services Inc.” “Signa Laboratory” Texas, acordate “IATF” nr. 1300
- Certificat de înregistrare de management IATF 16949:2016 nr. 004943 IATF16 (IATF nr. 032290) din 18.12.2013, eliberat de “TQS Holding GmbH” Germania
- Certificat de înregistrare de management IATF 16949:2016 nr. 01 111 163229W/3 (IATF nr. 0104339) din 01.08.2019, eliberat de “TUV Rheinland Com GmbH” Germania
- Decret de conformitate a producției din 15.03.2020
- Raport de evaluare final nr. 16/20 din 14.08.2020

INFORMAȚIE SUPLEMENTARĂ:
Valabilitatea certificatului de conformitate se întindea la versiunea standardelor și reglementărilor tehnice aplicabile. Modificările necesare documentelor normative sau a procedurilor implicate în certificarea acestora nu sunt certificate. Echipamentul certificat poate fi utilizat în banda de frecvențe 110-158 MHz și 433.05-433.79 MHz, cu o putere maximă de 10 mW. Schema de certificare: Modelul F1.

Conducătorul organismului de certificare

Anaștie GUZUN

Copie autentice de conformitate se legalizează de către OC TIP Seria A Nr. 002269

Modèles destinés à la Moldavie

Système de téléphone mains libres Affichage audio

<http://www.ptc.panasonic.eu/>

Prin prezenta, Panasonic Automotive Systems Co., Ltd declară că echipamentul radio de tipul enumerat mai sus este în conformitate cu Directiva 2014/53/UE.

Accesați <http://www.ptc.panasonic.eu/>, faceți clic pe „Declaration of Conformity (Declarația de conformitate)” ,

introduceți cuvântul cheie de mai jos în caseta de căutare după cuvinte cheie și puteți să descărcați

cea mai recentă „DECLARATION of CONFORMITY (DECLARAȚIE DE CONFORMITATE)” (DoC).

Prin prezenta, Panasonic Automotive Systems Co., Ltd declară că tipul de echipamente radio [*] este în conformitate cu Reglementarea tehnică „Punerea la dispoziție pe piață a echipamentelor

Textul integral al declarației de conformitate este disponibil la următoarea adresă de Internet:<https://service.panasonic.ua>

Cuvânt cheie: [*]

CL-MH—, CA-9H—,

CL-MH1DX3JT,CL-MH1DX5JT,CL-MH1DX6JT,CL-MH1EXTTT,CL-MH1EXUTT,CL-MH1EXVTT,

CL-MH1EXWTT,CL-MH1EXXTT,CL-MH1DX7JT,CL-MH1DX8JT,CL-MH1DX9JT,CL-MH1DXAJT,CL-MH1DXBJT,CL-MH1DXCJT

Puteți vedea „Nr. ref” pe eticheta unității.

Utilisation prévue : système audio du véhicule (Bluetooth et WLAN)

Adresse postale : 4261 Ikonobe-cho, Tsuzuki-ku, Yokohama City, Kanagawa-ken, 224-8520, Japon

Nom du fabricant : Panasonic Automotive Systems Co., Ltd

Spécifications Bluetooth

Bande de fréquence : 2 402-2 480 MHz

Spécifications de 2,4 GHz WLAN

Bande de fréquence : 2 412-2 472 MHz

Spécifications Bluetooth

Débit d'émission maximum : 0,1 dBm

Spécifications de 2,4 GHz WLAN

Débit d'émission maximum : 11,9 dBm

Nom de l'importateur : Honda Motor Europe Ltd - Aalst Office

Adresse postale :Wijngaardveld 1 (Noord V) 9300 Aalst - Belgique

Modèles destinés à la Moldavie

Système d'information angle mort*/Moniteur de véhicule en approche*

<https://www.veoneer.com/en/regulatory>



Declarație Simplificată de Conformitate

Prin prezenta, Veoneer US, LLC declară că tipul de echipament radio NB24G175V3 este în conformitate cu Reglementările tehnice "Punerea la dispoziție pe piață a echipamentelor radio" .

Textul integral al declarației de conformitate este disponibil la următoarea adresă de internet:

<https://www.veoneer.com/en/regulatory>

Utilisation prévue :

capteur radar à courte portée 24 GHz

Adresse postale :

26545 American Drive Southfield, Michigan, 48034 Etats-Unis d'Amérique

Bande de fréquence de fonctionnement :

24,05-24,25 GHz

Débit d'émission maximum :

13 dBm (pic)

Nom de l'importateur :

Honda Motor Europe LTD. - Aalst Office

Adresse postale :

Wijngaardveld 1 (Noord V) 9300 Aalst - Belgique

Modèles destinés à la Moldavie

Unité de commande de télématique

<https://www.denso.com/global/en/contact-us/doc/>



Prin prezenta, DENSO CORPORATION declară că tipul de echipamente radio este în conformitate cu Reglementarea tehnică „Punerea la dispoziție pe piață a echipamentelor radio” .
Textul integral al declarației de conformitate este disponibil la următoarea adresă de Internet:
<https://www.denso.com/global/en/contact-us/doc/>

Utilisation prévue :

dispositif télématique et de point d'accès Wi-Fi pour véhicule

Adresse postale :

1-1, Showa-cho, Kariya-shi, Aichi-ken, 448-8661, Japon

Modèle :

OGY10

Bande de fréquence de fonctionnement :

1) GSM900 (Tx : 880-915 MHz, Rx : 925-960 MHz) 2) GSM1800 (Tx : 1 710-1 785 MHz, Rx : 1 805-1 880 MHz) 3) Bande 1 WCDMA (Tx : 1 920-1 980 MHz, Rx : 2 110-2 170 MHz) 4) Bande 3 WCDMA (Tx : 1 710-1 785 MHz, Rx : 1 805-1 880 MHz) 5) Bande 8 WCDMA (Tx : 880-915 MHz, Rx : 925-960 MHz) 6) Bande 1 LTE (Tx : 1 920-1 980 MHz, Rx : 2 110-2 170 MHz) 7) Bande 3 LTE (Tx : 1 710-1 785 MHz, Rx : 1 805-1 880 MHz) 8) Bande 7 LTE (Tx : 2 500-2 570 MHz, Rx : 2 620-2 690 MHz) 9) Bande 8 LTE (Tx : 880-915 MHz, Rx : 925-960 MHz) 10) Bande 20 LTE (Tx : 832-862 MHz, Rx : 791-821 MHz) 11) WLAN IEEE 802,11 b (Tx/Rx : 2 401-2 473 MHz) 12) WLAN IEEE 802,11 g (Tx/Rx : 2 402-2 472 MHz) 13) WLAN IEEE 802,11 n (Tx/Rx : 2 402-2 472 MHz) 14) GPS (Rx : 1 575,42 MHz) 15) GALILEO (Rx : 1 575,42 MHz) 16) EGNOS (Rx : 1 575,42 MHz)

Débit d'émission maximum :

1) 2 W 2) 1 W 3 - 5) 0,25 W 6) -10) 0,20 W 11) 0,032 W 12) 13) 0,016 W

Nom de l'importateur :

Honda Motor Europe Ltd - Aalst Office

Adresse postale :

Wijngaardveld 1 (Noord V) 9300 Aalst - Belgique

Modèles destinés à la Moldavie

Unité Bluetooth*

<https://continental-homologation.com/honda>



Par la présente, Continental déclare que l'équipement radio de type A2C192350/A2C192351 est conforme à la directive MD OC TIP 024 A6920-20. Le texte complet de la déclaration de conformité UE est disponible à l'adresse Internet suivante :

Utilisation prévue :

système d'accès au véhicule

Adresse postale :

Continental Automotive GmbH

Siemensstraße 12, D-93055 Regensburg, Allemagne

Plage de fréquence Bluetooth à basse consommation :

2,402 GHz à 2,48 GHz

puissance de sortie Bluetooth à basse consommation maximale :

+20 dBm

Nom de l'importateur :

Honda Motor Europe Ltd - Aalst Office

Adresse postale :

Wijngaardveld 1 (Noord V) 9300 Aalst - Belgique

Modèles destinés à la Moldavie

Chargeur sans fil

<https://www.lg.com/global/support/cedoc/cedoc>



Utilisation prévue :

chargeur d'alimentation sans fil pour véhicule

Bande de fréquence de fonctionnement :

75 kHz~118,320 kHz

Débit d'émission maximum :

15 W

Honda Motor Europe Ltd - Aalst Office

Adresse postale :

Wijngaardveld 1 (Noord V) 9300 Aalst - Belgique

Chargeur sans fil



Declarația de conformitate nr. WC500HOC11 - Moldova

DECLARAȚIA DE CONFORMITATE

1. Echipamentul radio:

Modelul de aparat/Produsul : Wireless Power Charger
Tipul, lotul sau numărul de serie WC500HOC11

2. Denumirea producătorului (sau a reprezentantului sau autorizat): LG Electronics Inc.

Adresa producătorului (sau a reprezentantului autorizat): 10, Magokjungang 10-ro, Gangseo-gu, Seoul Korea

3. Prezența declarației de conformitate este emisă pe propria răspundere a producătorului.

4. Obiectul declarației (identificarea echipamentelor radio permițând trasabilitatea; poate include o imagine color, suficient de clară în cazul în care acest lucru este necesar pentru identificarea echipamentelor radio):



This is wireless charger for charging phone with wireless charging function. This unit have a wireless charging function as coil, bracket, circuit

5. Obiectul declarației descris mai sus este în conformitate cu Reglementarea Tehnică "Punerea la dispoziție pe piață a echipamentelor radio", aprobată prin HG nr. 34 din 30.01.2019.

6. Referințele standardelor armonizate relevante folosite sau referințele la alte specificații tehnice, în legătură cu care se declară conformitatea. Referințele sunt enumerate împreună cu numerele de identificare și cu versiunea acestora, precum și cu data emiterii după caz :

SM EN 301 489-1 V1.9.2:2014; SM EN 62368-1:2015.

7. Organismul de evaluare a conformității produselor notificat/recunoscut:

Organismul de Certificare a produselor din Telecomunicații, Informatică și Poștă „OC TIP” din cadrul IP „Serviciul Național de Management al Frecvențelor Radio”, acreditat CNA RM “MOLDAC”, numărul OCpr-024, notificat/recunoscut de către Ministerul Economiei și Infrastructurii al Republicii Moldova a efectuat evaluare conformității produsului menționat în conformitate cu modulul B al Reglementării Tehnice aprobate prin HG Nr. 34/2019 și a emis Certificatul de Examinare de TIP nr. MD OC TIP 024 CET7148-21 din data 06 mai 2021

8. Versiunea Software, Versiunea Hardware, descrierea accesoriilor și componentelor care permit echipamentului radio declarat să funcționeze conform destinației și care sunt incluse în declarația de conformitate:

Software version : v4.5

Hardware Version: v1.4

9. Informații suplimentare:

Semnătura și în numele: LG Electronics

Numele: Gyoung Jae Huh

Funcția: Professional

Semnătura: 

Data: 2022-04-26

Locul emiterii: korea

Modèles destinés à la Moldavie

Chargeur sans fil

http://bhevs.co.kr/bbs/board.php?tbl=e_bbs42_2

Prin prezenta, BH EVS Co.,Ltd. declară că tipul de echipamente radio WC500HOCI21 este în conformitate cu Reglementarea tehnică „Punerea la dispoziție pe piață a echipamentelor radio” .

Textul integral al declarației de conformitate este disponibil la următoarea adresă de Internet:

http://bhevs.co.kr/bbs/board.php?tbl=e_bbs42_2

Utilisation prévue :

chargeur d'alimentation sans fil pour véhicule

Adresse postale : Am Kronberger Hang 2 65824 Schwalbach am Taunus Allemagne

Nom du fabricant : BH EVS Co., Ltd

Bande de fréquence de fonctionnement :

111 kHz

Débit d'émission maximum :

42 dBuA/m à 10 m

Nom de l'importateur :

Honda Motor Europe Ltd - Aalst Office

Adresse postale :

Wijngaardveld 1 (Noord V) 9300 Aalst - Belgique

Modèles destinés à la Moldavie

Syntoniseur à distance

<https://service.panasonic.ua>



Prin prezenta, Panasonic corporație declară că tipul de echipamente radio [CQ-TH1BE1AJ] este în conformitate cu Reglementarea tehnică „Punerea la dispoziție pe piață a echipamentelor radio” .
Textul integral al declarației de conformitate este disponibil la următoarea adresă de Internet:<https://service.panasonic.ua>

Utilisation prévue :

UNITE RADIO (autoradio de véhicules)

Adresse postale :

4261 Ikonobe-cho, Tsuzuki-ku, Yokohama City, Kanagawa-ken, 224-8520, Japon

Nom de l'importateur :

Honda Motor Europe Ltd - Aalst Office

Adresse postale :

Wijngaardveld 1 (Noord V) 9300 Aalst - Belgique

Modèles destinés à la Serbie

BCM **TELECOMMANDE**
Système d'accès sans clé **Système d'accès sans clé**



KVALITET
Akcionarsko društvo za ispitivanja kvaliteta "KVALITET" NIS
Акционарско друштво за испитивање квалитета "КВАЛИТЕТ" НИС
Joint-stock company for quality testing "KVALITET" NIS



0005 15

POTVRDA O USAGLAŠENOSTI - RITTO Broj: **P1615061600**
CONFIRMATION OF CONFORMITY - R&TTE No. **P1615061600**

Podnositelj zahteva: **RITTE CONSULTING DOO**
 Applicant: **11000 BEOGRAD**
MARIČKA 28/29

Vrsta opreme: **KONTROLNI MODUL**
 Equipment category:

Oznaka tipa/modela: **40737300**
 Equipment type/model:

Robna marka: **Continental**
 Equipment trademark:
 Proizvođač: **Continental Automotive GmbH**
 Manufacturer: **NEMACKA**

Vrednovana dokumentacija: **Evaluated documentation:**

Laboratorij: **Bužebna/Safety; CSA Group Bayern GmbH**
 Test lab: **59032-200-0007, 17.04.2016.**
 Laboratory: **EM&EMC; CSA Group Bayern GmbH**
 Test report: **T3302-0204-1P, 09.03.2016.**
RIT TOR&TTE; CSA Group Bayern GmbH
T3302-0204-1P, 09.03.2016.

Na osnovu gore navedene dokumentacije utvrđeno je da gore navedena oprema zadovoljava zahteva "Pravilnika o radio opremi i telekomunikacionoj terminalnoj opremi" (S. glasnik RS, 11/2012).
 On the basis of the above mentioned documentation it is found that above mentioned equipment fulfils the requirements of the "Rulebook on Radio Equipment and Telecommunications Terminal Equipment" (Official Gazette RS, 11/2012).

Nastale promene u specifikaciji, tipu/modelu, komponentama, električnim karakteristikama opreme koji utiču na usaglašenost sa navedenim Pravilnikom moraju se prijaviti "Kvalitet" u s.d. NIS.
 Any changes occur in the specification, type/model, components of the electrical characteristics which may influence on conformity to the above mention Rulebook, shall be forwarded to "Kvalitet".

Mesto i datum izdavanja: **Važi do:**
 Place and date: **Valid until:**
NIS, 15.05.2015. **15.05.2018.**



Vladimir Vukalošević, dipl. inž.

Generalni direktor

Bul. Svetog Cara Konstantina 82-86, NIS 11000, Srbija, Tel: (018)550-700, 550-624, Fax: (018)550-630, 550-089
 e-mail: office@kvalitet.co.rs, http://www.kvalitet.co.rs



KVALITET
Akcionarsko društvo za ispitivanja kvaliteta KVALITET NIS
Акционарско друштво за испитивање квалитета КВАЛИТЕТ НИС
Joint-stock company for quality testing KVALITET NIS



0005 20

POTVRDA O USAGLAŠENOSTI - RITTO Broj: **P1620075000**
CONFIRMATION OF CONFORMITY - R&TTE No. **P1620075000**

Podnositelj zahteva: **RITTE CONSULTING DOO**
 Applicant: **11000 BEOGRAD-RAKOVIČKA**
KNEŽA VIŠEŠLAVA, 63/2.7

Vrsta opreme: **KLJUČ ZA DALJINSKI PRISTUP VOZILU**
 Equipment category:

Oznaka tipa/modela: **TP_4**
 Equipment type/model:

Robna marka: **Continental**
 Equipment trademark:
 Proizvođač: **Continental Automotive GmbH**
 Manufacturer: **Germany**

Vrednovana dokumentacija: **Evaluated documentation:**

Laboratorij: **Bužebna/Safety; Compliance Certification Services Inc.**
 Test lab: **T200415W01-1.V, 11.05.2020./**
T200415W01-MC, 07.05.2020./
 Laboratory: **EM&EMC; Compliance Certification Services Inc.**
 Test report: **T200415W01-RE1-RE, 07.08.2020./**
RIT TOR&TTE; Compliance Certification Services Inc.
T200415W01-RT1, 07.05.2020./ T200415W01-RT2, 07.05.2020./

Na osnovu gore navedene dokumentacije utvrđeno je da gore navedena oprema zadovoljava zahteva "Pravilnika o radio opremi i telekomunikacionoj terminalnoj opremi" (S. glasnik RS, 11/2012).
 On the basis of the above mentioned documentation it is found that above mentioned equipment fulfils the requirements of the "Rulebook on Radio Equipment and Telecommunications Terminal Equipment" (Official Gazette RS, 11/2012).

Nastale promene u specifikaciji, tipu/modelu, komponentama, električnim karakteristikama opreme koji utiču na usaglašenost sa navedenim Pravilnikom moraju se prijaviti "Kvalitet" u s.d. NIS.
 Any changes occur in the specification, type/model, components of the electrical characteristics which may influence on conformity to the above mention Rulebook, shall be forwarded to "Kvalitet".

Mesto i datum izdavanja: **Važi do:**
 Place and date: **Valid until:**
NIS, 29.05.2020. **29.05.2023.**



Vladimir Vukalošević, dipl. inž.

Generalni direktor

Bul. Svetog Cara Konstantina 82-86, NIS 11000, Srbija, Tel: (018)550-700, 550-624, Fax: (018)550-630, 550-089
 e-mail: office@kvalitet.co.rs, http://www.kvalitet.co.rs

Informations

Modèles destinés à la Serbie

Unité de commande de télématique

Овиме, DENSO CORPORATION изјављује да је радио опрема тип усаглашена са Директивом 2014/53/EU. Цео текст ЕУ декларације о усаглашености доступам је на следећој интернет адреси:
<https://www.denso.com/global/en/contact-us/doc/>

Modèles destinés à la Serbie

Chargeur sans fil

KVALITET Акционарска друштво за испитивање квалитета KVALITET NS
Акционарска друштво за испитивање квалитета KVALITET NS
Joint-stock company for quality testing KVALITET NS

POTVRDA O USAGLAŠENOSTI - RITTO Број: P1620059700
CONFIRMATION OF CONFORMITY - RITTE No.

Područje zahteva: KVALIFIKACIONE DELATNOSTI I TEHNIČKO SAVETOVANJE IN TECH
zahtev: 123113003RAD, KWNSA
PUT ZA OVOJU 44

Vrsta opreme: BEŽIČNI PUNJAČ
Equipment category:

Оснаска tipa/Model: W500010021
Equipment type/model:

Робна марка: LG
Својственик/Произвођач: LG ELECTRONICS INC, KOREJA

Вреднована документација: Evaluated documentation:
Laboratory/Испитивање лабораторија: Bezbednost/Safety: Nemco Korea Co., Ltd.: 30047, 28.03.2022 /
DTAC Co., Ltd.: DTACT2302-0179, 29.03.2022 /
EMREMS, DTAC Co., Ltd.: DRECEE2305-0429, 03.03.2022 /
RITto/RITTE, DTAC Co., Ltd.: DTACT2309-0226, 29.03.2022 /

На основу горе наведене документације издати су се горе наведене опреме задовољно задовољно Успешно се такође проверио и испитивање квалитета компаније Samsung (Sj: Samsung, 11.02.22)
On the basis of the above mentioned documentation a "Yes" has been issued regarding compliance with the requirements of the Wireless and Fixed Equipment and Telecommunication Terminal Equipment (Wireless Device R.E. 110029)

На основу горе наведене документације издати су се горе наведене опреме задовољно задовољно Успешно се такође проверио и испитивање квалитета компаније Samsung (Sj: Samsung, 11.02.22)
On the basis of the above mentioned documentation a "Yes" has been issued regarding compliance with the requirements of the Wireless and Fixed Equipment and Telecommunication Terminal Equipment (Wireless Device R.E. 110029)

Место и датум издавања: Место и датум: М.П. и печат
Place and date: 29.04.2023. М.П. и печат: Влада Републике Србије

Овај документ важи само за пројекат NS и не може се пројекат NS ни за једну другу вредновану документацију.
This document is valid only for project NS and cannot be used for any other evaluated documentation.
Bul. Svetog Save 100/100-100, 100000, Beograd, Tel: 011/3500-700, 3500004, Fax: 011/3500-000, 3500008
Email: info@kvalitet.rs, http://www.kvalitet.rs

KVALITET Акционарска друштво за испитивање квалитета KVALITET NS
Акционарска друштво за испитивање квалитета KVALITET NS
Joint-stock company for quality testing KVALITET NS

POTVRDA O USAGLAŠENOSTI - RITTO Број: P1622106300
CONFIRMATION OF CONFORMITY - RITTE No.

Područje zahteva: KVALIFIKACIONE DELATNOSTI I TEHNIČKO SAVETOVANJE IN TECH
zahtev: 123113003RAD, KWNSA
PUT ZA OVOJU 44

Vrsta opreme: BEŽIČNI PUNJAČ
Equipment category:

Оснаска tipa/Model: W500010021
Equipment type/model:

Робна марка: BH EVS Co., Ltd.
Својственик/Произвођач: BH EVS Co., Ltd., KOREJA

Вреднована документација: Evaluated documentation:
Laboratory/Испитивање лабораторија: Bezbednost/Safety: Nemco Korea Co., Ltd.: 400355, 10.05.2022 / DTAC Co., Ltd.: DTACT12206-0326, 20.05.2022 /
EMREMS, DTAC Co., Ltd.: DRECEE2305-0429, 15.06.2122 /
RITto/RITTE, DTAC Co., Ltd.: DTACT2309-0273, 14.06.2022 /

На основу горе наведене документације издати су се горе наведене опреме задовољно задовољно Успешно се такође проверио и испитивање квалитета компаније Samsung (Sj: Samsung, 11.02.22)
On the basis of the above mentioned documentation a "Yes" has been issued regarding compliance with the requirements of the Wireless and Fixed Equipment and Telecommunication Terminal Equipment (Wireless Device R.E. 110029)

На основу горе наведене документације издати су се горе наведене опреме задовољно задовољно Успешно се такође проверио и испитивање квалитета компаније Samsung (Sj: Samsung, 11.02.22)
On the basis of the above mentioned documentation a "Yes" has been issued regarding compliance with the requirements of the Wireless and Fixed Equipment and Telecommunication Terminal Equipment (Wireless Device R.E. 110029)

Место и датум издавања: Место и датум: М.П. и печат
Place and date: 08.07.2023. М.П. и печат: Влада Републике Србије

Овај документ важи само за пројекат NS и не може се пројекат NS ни за једну другу вредновану документацију.
This document is valid only for project NS and cannot be used for any other evaluated documentation.
Bul. Svetog Save 100/100-100, 100000, Beograd, Tel: 011/3500-700, 3500004, Fax: 011/3500-000, 3500008
Email: info@kvalitet.rs, http://www.kvalitet.rs

Informations

Modèles destinés à la Serbie

Unité Bluetooth*



Akcionarsko društvo za ispitivanje kvaliteta KVALITET NS
Akcionarsko društvo za ispitivanje kvaliteta KBAVITET Hruu
Joint-stock company for quality testing KVALITET NS



POTVRDA O USAGLAŠENOSTI - RITTO Broj: **P1620138300**
CONFIRMATION OF CONFORMITY - R&TTE No.

Podnosilac zahteva: RTTE CONSULTING DOO
Applicant: 11090 BEOGRAD-RAKOVICA
KNEZA VESSELAVA, 63/2

Vrsta opreme: SISTEM ZA DALJINSKI PRISTUP VOZILU
Equipment category:

Oznaka tipa/modela: A2C775684
Equipment type/model:

Robna marka: Continental
Equipment trademark:
Proizvođač: Continental Automotive GmbH
Manufacturer: Germany

Vrednovana dokumentacija / Evaluated documentation:
Laboratorija/ Bezbednost/Safety: TUV SUD Product Service GmbH: TR-04689-73487-01 (Edition 02)
Ispitni izveštaj: 21.04.2020.
Laboratory/ EMK/EMC: EMV TESTHAUS GmbH: 190050-AUG2-E01, 06.11.2019./
Test report: RITTO/RTTE: EMV TESTHAUS GmbH: 190050-AUG2-W01, 30.10.2019./

Na osnovu gore navedene dokumentacije utvrđeno je da gore navedena oprema zadovoljava zahteve Pravilnika o radio opremi i telekomunikacionoj terminalnoj opremi (Sl. glasnik RS, 11/2012).
On the basis of the above mentioned documentation it is found that above mentioned equipment fulfils the requirements of the Rulebook on Radio Equipment and Telecommunications Terminal Equipment (Official Gazette RS, 11/2012).

Nastale promene u specifikaciji, tipu/modelu, komponentama, električnim karakteristikama opreme koji utiču na usaglašenost sa navedenim Pravilnikom moraju se prijaviti "Kvalitet" u s.d. NS.
Any changes occur in the specification, type/model, components of the design, electrical construction which may influence on conformity to the above mention Rulebook, shall be forwarded to "Kvalitet".

Mesto i datum izdavanja: Važi do:
Place and date: Valid until:
NS, 09.09.2020. 09.09.2023.



Generalni direktor
Vladimir Kukašević, dipl.ing.

Ovaj dokument važi samo za proizvode koji su izdati za proizvoda koji su bili predmet vrednovanja.
Bul. Svetog Cara Konstantina 82-86, Nš 18000, Srbija, Tel: (018)550-766, 550-624, Fax: (018)550-636, 550-088
e-mail: office@kvalitet.co.rs, http://www.kvalitet.co.rs

Modèles destinés à la Turquie

BCM
Système d'accès sans clé



Instructions et informations de sécurité :
appareil à courte portée pour commande à distance

Adresse postale :
Siemensstrasse 12
D-93055 Regensburg
Allemagne

Nom du fabricant :
Continental Automotive GmbH
Bande de fréquence : 125 KHz
Débit d'émission maximum : 10 mW
Nom de l'importateur :

HONDA TÜRKİYE A.Ş.

Adresse postale :

Sanayi Cad. No:1, Aydınevler 34854 Maltepe/ İstanbul

Continental Vehicle Networking and Information (VNI)

Continental Automotive GmbH | Siemensstraße 12 | 93055 Regensburg | Germany

Lavinia Carolina Greco
VNI CE HW EU2 T3H COE HW
Phone: +00374 26-5124
Fax: + 49 396 25-7001
Carolina.Greco@continental-corporation.com

EU Declaration of Conformity in accordance with Directive 2014/53/EU

EN 16.07.2020 Your Inception Date Our Release Your Release

Manufacturer: Continental Automotive GmbH
Address: Siemensstrasse 12
D-93055 Regensburg
Germany

Product type designation: 4158D40
Intended use: Integrated Body Controller

The product mentioned above complies with the essential requirements and other relevant provisions of Directive 2014/53/EU, when used for its intended purpose:

Health and safety pursuant to Art. 3(1)(a):
Applied standards:
EN 62368-1:2014 + A11:2017
EN 62478:2016
EN 50665:2017

Electromagnetic compatibility pursuant to Art. 3(1)(b):
Applied standard:
EN 301 489-1 V2.2, 301 489-1-1
Final draft EN 301 489-2 V2.1.1 (2017-03)

Efficient use of spectrum pursuant to Art. 3(2):
Applied standards:
EN 300 222-1 V3.1.1
EN 300 222-2 V2.1.1
EN 300 326 V2.1.1 (2017)

The following marking applies to the above mentioned product:

Continental Automotive GmbH
Regensburg, 16.07.2020

CE

Rolf Müller
Rolf Müller
Vice President Finance and Controlling
Vehicle Networking and Information

Robert Müller
Robert Müller
Senior Vice President Vehicle Networking and
Information (VNI) Central Engineering (CE)

1/1

Continental Automotive GmbH | Siemensstraße 12 | 93055 Regensburg | P.O. Box 10 00 41 | 93059 Regensburg | Germany
Registered office: Regensburg | Registered court: Amtsgericht Regensburg
Commercial register: HRB 160000 | Tax register: HRB 160000
Authorized signatory: Rolf Müller | Director of Finance and Controlling
Authorized signatory: Robert Müller | Director of Vehicle Networking and Information

Modèles destinés à la Turquie

TELECOMMANDE
Système d'accès sans clé

Instructions et informations de sécurité :
appareil à courte portée pour commande à distance

Adresse postale :
Siemensstrasse 12
D-93055 Regensburg
Allemagne

Nom du fabricant :
Continental Automotive GmbH

Bande de fréquence : 433,92 MHz

Débit d'émission maximum : 1 mW

Nom de l'importateur :

HONDA TÜRKİYE A.Ş.

Adresse postale :

Sanayi Cad. No:1, Aydınevler 34854 Maltepe/ İstanbul

Continental Vehicle Networking and Information

Continental Automotive GmbH | Siemensstraße 12 | 93055 Regensburg | Germany

Microl Peter Bogdan
VNI CE HW EU2 T5R COE HOM
Phone: + 49 374- 35-5511
Fax: + 49 374- 35-5951
peter.bogdan.moran@continental-
corporation.com

Date: 15.05.2020

EU Declaration of Conformity in accordance with Directive 2014/53/EU

Manufacturer: Continental Automotive GmbH
Address: Siemensstrasse 12
D-93055 Regensburg
Germany

Product type designation: TP_4
Intended use: Radio Frequency Transmitter used in vehicle locking/unlocking system

The product mentioned above complies with the essential requirements and other relevant provisions of Directive 2014/53/EU, when used for its intended purpose.

Health and safety pursuant to Art. 31(1)(a):
Applied standards:
EN 62368-1:2014+A11:2017
EN 62479:2010
EN 50563:2017

Electromagnetic compatibility pursuant to Art. 31(1)(b):
Applied standards:
DRAFT EN 301 488-1 V2.2.1(2019-03)

Efficient use of spectrum pursuant to Art. 32(1):
Applied standards:
EN 300 220-1 V3.1.1
EN 300 220-2 V3.1.1
EN 300 333 V2.1.1 2017-02

The following marking applies to the above mentioned product:
Continental Automotive GmbH
Regensburg, 15.05.2020

Klaus Binder
Vice President Finance and Controlling
Control Engineering (CE)
Vehicle Networking and Information (VNI)

Nicolet Müller
Senior Vice President
Control Engineering (CE)
Vehicle Networking and Information (VNI)

1/1

Continental Automotive GmbH | Siemensstraße 12 | 93055 Regensburg | P.O. Box: 9100-41, 93058 Regensburg | Germany
www.continental-automotive.com
Registered Office: Regensburg | Register of Commerce: HRB 16509
VNI CE HW EU2 T5R COE HOM
Continental AG, P.O. Box 1015531, 70451 Stuttgart, Germany
Continental AG, P.O. Box 1015531, 70451 Stuttgart, Germany

Modèles destinés à la Turquie

Système de téléphone mains libres

Affichage audio

<http://www.ptc.panasonic.eu/>



Par la présente, Panasonic Automotive Systems Co., Ltd déclare que le type d'équipement radio listé ci-dessus est conforme à la directive 2014/53/UE. Rendez-vous sur <http://www.ptc.panasonic.eu/>, cliquez sur « Declaration of Conformity » (Déclaration de conformité), saisissez le mot-clé ci-dessous dans le champ de recherche par mot-clé. Vous pouvez télécharger la dernière « Déclaration de conformité » (DoC, DECLARATION of CONFORMITY). Mot-clé : N° de modèle

Mot clé [*]CL-MH-----, CA-9H-----,

CL-MH1DX3JT,CL-MH1DX5JT,CL-MH1DX6JT,CL-MH1EXTTT,CL-MH1EXUTT,CL-MH1EXVTT,

CL-MH1EXWTT,CL-MH1EXXTT,CL-MH1DX7JT,CL-MH1DX8JT,CL-MH1DX9JT,CL-MH1DXAJT,CL-MH1DXBJT,CL-MH1DXCJT

Vous pouvez voir le « n° réf. » sur l'étiquette de l'unité.

Utilisation prévue : système audio du véhicule (Bluetooth et WLAN)

Adresse postale : 4261 Ikonobe-cho, Tsuzuki-ku, Yokohama City, Kanagawa-ken, 224-8520, Japon

Nom du fabricant : Panasonic Automotive Systems Co., Ltd

Spécifications Bluetooth

Bande de fréquence : 2 402-2 480 MHz

Spécifications de 2,4 GHz WLAN

Bande de fréquence : 2 412-2 472 MHz

Spécifications Bluetooth

Débit d'émission maximum : 0,1 dBm

Spécifications de 2,4 GHz WLAN

Débit d'émission maximum : 11,9 dBm

Nom de l'importateur : HONDA MOTOR EUROPE LTD.

HONDA TÜRKİYE A.Ş.

Adresse postale :

Sanayi Cad. No:1, Aydınevler 34854 Maltepe/ İstanbul

Modèles destinés à la Turquie

Système d'information angle mort*/Moniteur de véhicule en approche*

<https://www.veoneer.com/en/regulatory>



Veoneer US, Inc. déclare que l'objet de la déclaration décrite ci-dessus est conforme à la législation d'harmonisation de l'Union applicable.

<https://www.veoneer.com/en/regulatory>

Utilisation prévue :

capteur radar à courte portée 24 GHz

Adresse postale :

26545 American Drive Southfield, Michigan, 48034 Etats-Unis d'Amérique

Bande de fréquence de fonctionnement :

24,05-24,25 GHz

Débit d'émission maximum :

13 dBm (pic)

Nom de l'importateur :

HONDA TÜRKİYE A.Ş.

Adresse postale :

Sanayi Cad. No:1, Aydınevler 34854 Maltepe/ İstanbul

Modèles destinés à la Turquie

Appel d'urgence (eCall)

<https://www.denso.com/global/en/contact-us/doc/>



Par la présente, DENSO CORPORATION déclare que le type d'équipement radio est conforme à la directive 2014/53/UE. Le texte complet de la déclaration de conformité à la directive européenne est disponible à l'adresse Internet suivante :

<https://www.denso.com/global/en/contact-us/doc/>

İşbu belge; DENSO CORPORATION telsiz ekipmanı tipinin 2014/53/AB sayılı Direktif'e uygun olduğunu beyan eder.

AB uygunluk beyanının tam metni aşağıdaki internet adresinde mevcuttur:

<https://www.denso.com/global/en/contact-us/doc/>

Utilisation prévue :

dispositif ECALL pour le véhicule

Adresse postale :

1-1, Showa-cho, Kariya-shi, Aichi-ken, 448-8661, Japon

Modèle :

OGEY23

Fréquence de fonctionnement :

- 1) GSM900 (Tx : 880-915 MHz, Rx : 925-960 MHz)
- 2) GSM1800 (Tx : 1 710-1 785 MHz, Rx : 1 805-1 880 MHz)
- 3) WCDMA Bande 1 (Tx : 1 920-1 980 MHz, Rx : 2 110-2 170 MHz)
- 4) WCDMA Bande 8 (Tx : 880-915 MHz, Rx : 925-960 MHz)
- 5) GPS (Rx : 1 575,42 MHz)
- 6) GALILEO (Rx : 1 575,42 MHz)
- 7) GLONASS (Rx : 1 601,709 MHz)
- 8) EGNOS (Rx : 1 575,42 MHz)

Débit d'émission maximum :

1) 2 W 2) 1 W 3,4) 0,25 W

Nom de l'importateur :

Honda Motor Europe Ltd - Aalst Office

HONDA TÜRKİYE A.Ş.

Adresse postale :

Sanayi Cad. No:1, Aydınevler 34854 Maltepe/ İstanbul

Modèles destinés à la Turquie

Unité Bluetooth*

<https://continental-homologation.com/honda>



Continental déclare que le type d'équipement radio A2C192350/A2C192351 est conforme à la directive 2014/53/UE. Le texte complet de la déclaration de conformité à la directive européenne est disponible à l'adresse Internet suivante :

Utilisation prévue :

système d'accès au véhicule

Adresse postale :

Continental Automotive GmbH

Siemensstraße 12, D-93055 Regensburg, Allemagne

Plage de fréquence Bluetooth à basse consommation :

2,402 GHz à 2,48 GHz

puissance de sortie Bluetooth à basse consommation maximale :

+20 dBm

Nom de l'importateur :

HONDA TÜRKİYE A.Ş.

Adresse postale :

Sanayi Cad. No:1, Aydınevler 34854 Maltepe/ İstanbul

Modèles destinés à la Turquie

Chargeur sans fil

<https://www.lg.com/global/support/cedoc/cedoc>



LG ELECTRONICS, INC. déclare que le type d'équipement radio WC500HOC121 est conforme à la directive 2014/53/UE.

Le texte complet de la déclaration de conformité à la directive européenne est disponible à l'adresse Internet suivante :

Utilisation prévue :

chargeur d'alimentation sans fil pour véhicule

Bande de fréquence de fonctionnement :

75 kHz~118,320 kHz

Débit d'émission maximum :

15 W

Nom de l'importateur :

HONDA TÜRKİYE A.Ş.

Adresse postale :

Sanayi Cad. No:1, Aydınevler 34854 Maltepe/ İstanbul

Modèles destinés à la Turquie

Chargeur sans fil

http://bhevs.co.kr/bbs/board.php?tbl=e_bbs42_2

Par la présente, BH EVS Co., Ltd. déclare que le type d'équipement radio WC500HOC121 est conforme à la directive 2014/53/UE.

Le texte complet de la déclaration de conformité à la directive européenne est disponible à l'adresse Internet suivante :

http://bhevs.co.kr/bbs/board.php?tbl=e_bbs42_2

Utilisation prévue :

chargeur d'alimentation sans fil pour véhicule

Adresse postale : Am Kronberger Hang 2 65824 Schwalbach am Taunus Allemagne

Nom du fabricant : BH EVS Co., Ltd

Bande de fréquence de fonctionnement :

111 kHz

Débit d'émission maximum :

42 dBuA/m à 10 m

Nom de l'importateur :

HONDA TÜRKİYE A.Ş.

Adresse postale :

Sanayi Cad. No:1, Aydınevler 34854 Maltepe/ İstanbul

Modèles destinés à la Turquie

Syntoniseur à distance

<http://www.ptc.panasonic.eu/>



Par la présente, Panasonic Corporation déclare que le type d'équipement radio listé ci-dessus est conforme à la directive 2014/53/UE. Rendez-vous sur <http://www.ptc.panasonic.eu/>, cliquez sur « Declaration of Conformity » (Déclaration de conformité), saisissez le mot-clé dans le champ de recherche par mot-clé. Vous pouvez télécharger la dernière « Déclaration de conformité » (DoC, DECLARATION of CONFORMITY). Mot-clé : N° de modèle

Mot-clé : [CQ-TH1BE0AJ, CQ-TH1BE1AJ, CQ-TH1AE0TT]

Vous pouvez voir le « n° réf. » sur l'étiquette de l'unité.

Utilisation prévue :

UNITE RADIO (autoradio de véhicules)

Adresse postale :

4261 Ikonobe-cho, Tsuzuki-ku, Yokohama City, Kanagawa-ken, 224-8520, Japon

Nom de l'importateur :

HONDA TÜRKİYE A.Ş.

Adresse postale :

Sarıyıldız Cad. No:1, Aydınevler 34854 Maltepe/ İstanbul

Declaration of Conformity Content Outline*

EC UKCA Declaration of Conformity 

1. The undersigned, Mr. Kensuke Hiraki, representing the manufacturers, herewith declares that the machinery described below fulfils all the relevant provisions of:

- The EC-directive 2006/42/EC on machinery
- Supply of Machinery (Safety) Regulations 2008

2. Description of the machinery

a) Generic denomination: Pantograph jack
b) Function: lifting motor vehicle

c) Model	d) Type
SNB	Honda Type-A
SJD	Honda Type-B
SZA	Honda Type-C
SAH	Honda Type-D
TPG	Honda Type-G
TSa	Honda Type-I
T2V	Honda Type-J
TNY	Honda Type-K
SBA	Honda Type-L

3. Manufacturer (1) : Honda Type-A/B/C/G/L/K/L
RIKENKAKI CO., LTD.
5-6-12 Chiyoda Sakado-shi,
Saitama 350-0214
JAPAN

4. Manufacturer (2) : Honda Type-D/J
CHANGZHOU RIKENSEIKO MACHINERY CO., LTD.
No. 5 Xinlin Road, Zhonglou Changzhou,
Jiangsu CHINA

5. Legal person authorised to compile the technical file (1) :
Honda Motor Europe Ltd Belgian Branch
p/a Honda Motor Europe Ltd – Aalst Office
Wijngaardveld 1 (Noord V)
B-9300 Aalst (Belgium)

Legal person authorised to compile the technical file (2) :
Honda Motor Europe Ltd
Cain Road, Bracknell, Berkshire, RG12 1HL, United Kingdom

6. References to harmonized standards	7. Other standards or specifications
EN1494:2000+A1:2008	-

8. Done at: Saitama, Japan
9. Date: 1 Sep.2021

Kensuke Hiraki
Kensuke Hiraki
President of RIKENKAKI CO.,LTD.
President of CHANGZHOU RIKENSEIKO
MACHINERY CO.,LTD.

Note: This declaration becomes invalid, if technical or operational modifications are introduced without the manufacturers consent.

<p>Deutsch (German) EG-Konformitätserklärung 1. Der Unterzeichner, Herr Ryoichi Hiraki, Vertreter der Hersteller, erklärt hiermit, dass die unten beschriebenen Maschinen den relevanten Bestimmungen von folgender Richtlinie entsprechen: •EG-Richtlinie 2006/42/EC für Maschinen 2. Beschreibung der Maschine a) Allgemeine Bezeichnung : Scherenwagenheber b) Funktion : Anhebung des Kraftfahrzeugs c) Modell d) Typ 3. Hersteller (1) 4. Hersteller (2) 5. Juristische Person, die bevollmächtigt ist, die technische Datei zu erstellen 6. Bezug auf Standardübereinstimmungen 7. Andere Standards oder Spezifikationen 8. Ausgestellt in 9. Datum</p>	<p>Français (French) Déclaration de conformité CE 1. Le soussigné, M. Ryoichi Hiraki, représentant les fabricants, déclare par la présente que les machines décrites ci-dessous satisfont toutes les dispositions pertinentes de: •La Directive CE 2006/42/EC concernant les machines 2. Description des machines a) Dénomination générique : Cric pantographe b) Fonction : levage de véhicule à moteur c) Modèle d) Type 3. Fabricant (1) 4. Fabricant (2) 5. Personne morale habilitée à compiler le fichier technique 6. Références aux normes harmonisées 7. Autres normes ou spécifications 8. Fait à 9. Date</p>
<p>Nederland (Dutch) EG-conformiteitsverklaring 1. De ondergetekende, dhr. Ryoichi Hiraki, die de fabrikanten vertegenwoordigt, verklaart hierbij dat de hieronder beschreven machine voldoet aan alle relevante voorzieningen van: •De EG-richtlijn 2006/42/EG voor machines 2. Beschrijving van de machine a) Generieke benaming : Pantograafkrik b) Functie : Motorvoertuig opheffen c) Model d) Type 3. Fabrikant (1) 4. Fabrikant (2) 5. Rechtspersoon geautoriseerd voor de samenstelling van het technische dossier 6. Referentie geharmoniseerde normen 7. Andere normen of specificaties 8. Plaats 9. Datum</p>	<p>Dansk (Danish) EF-overensstemmelseserklæring 1. Undertegnede, hr. Ryoichi Hiraki, som repræsenterer producenterne, erklærer hermed, at de herunder beskrevne maskiner overholder alle de relevante bestemmelser i: •Maskindirektivet, EU-direktiv 2006/42/EF 2. Beskrivelse af maskinerne a) Generisk betegnelse : Saksedonkraft b) Funktion : Til at løfte motorkartøj c) Model d) Type 3. Producent (1) 4. Producent (2) 5. Juridisk person med myndigelse til at udarbejde den tekniske fil 6. Henvisninger til harmoniserede standarder 7. Andre standarder eller specifikationer 8. Sted 9. Dato</p>







<p>Italiano (Italian) Dichiarazione CE di Conformità 1. Il sottoscritto, Sig. Ryoichi Hiraki, rappresentante delle fabbriche, dichiara che il veicolo sotto riportato è conforme alle disposizioni pertinenti alla: •Direttiva 2006/42/CE relative agli autoveicoli 2. Descrizione della vettura a) Denominazione generica : Martinetto a pantografo b) Funzione : sollevamento veicolo a motore c) Modello d) Tipo 3. Fabbrica (1) 4. Fabbrica (2) 5. Legale autorizzato a costituire il fascicolo tecnico 6. Riferimento norme standard 7. Altre norme e specifiche 8. Eseguito a 9. Data</p>	<p>Ελληνικά (Greek) Δήλωση Συμμόρφωσης ΕΚ 1. Ο υπογεγραμμένος, κ. Ryoichi Hiraki, ως εκπρόσωπος των κατασκευαστών, δηλώνει δια του παρόντος ότι το μηχανήμα που περιγράφεται παρακάτω πληροί όλες τις σχετικές διατάξεις της: •Κοινοτικής Οδηγίας 2006/42/ΕΚ σχετικά με μηχανήματα 2. Περιγραφή του μηχανήματος α) Συνήθης ονομασία : Γρύλος αυτοκινήτου β) Λειτουργία : Ανύψωση μηχανοκίνητων οχημάτων γ) Μοντέλο δ) Τύπος 3. Κατασκευαστής (1) 4. Κατασκευαστής (2) 5. Νομικό πρόσωπο εξουσιοδοτημένο για τη σύνταξη του τεχνικού φακέλου 6. Αναφορές στα εναρμονισμένα πρότυπα 7. Άλλα πρότυπα ή προδιαγραφές 8. Συντάχθηκε στη 9. Ημερομηνία</p>	<p>Suomi / Suomen kieli (Finnish) EY Vaatimustenmukaisuusvakuutus 1. Allekirjoittanut, Mr. Ryoichi Hiraki, valmistajan edustaja, vakuuttaa täten, että alla kuvattu laite täyttää kaikki seuraavissa säännöksissä annetut asianmukaiset velvoitteet: •Koneita koskeva EY-direktiivi 2006/42/EC 2. Laitteen kuvaus a) Yleisnimeke : Saksinosturi b) Käyttötarkoitus : moottoriajoneuvon nostaminen c) Malli d) Tyyppi 3. Valmistaja (1) 4. Valmistaja (2) 5. Teknisen tiedoston kokoamiseseen valtuutettu oikeushenkilö 6. Yhdenmukaistettujen standardien viitetiedot 7. Muut standardit tai tiedot 8. Paikka 9. Päiväys</p>	<p>Čeština (Czech) ES - Prohlášení o shodě 1. Niže podepsaný Ryoichi Hiraki jako zástupce výrobce, tímto prohlašuje, že uvedený strojní zařízení splňuje příslušné požadavky Směrnice evropské komise 2006/42/EC pro strojní zařízení. 2. Popis strojního zařízení a) Obecný název : nůžkový zvedák b) Funkce : zvedání motorových vozidel c) Model d) Typ 3. Výrobce (1) 4. Výrobce (2) 5. Právnícká osoba oprávněná k předložení technické dokumentace 6. Odkazy na harmonizované normy 7. Jiné normy nebo specifikace 8. Místo 9. Datum</p>
<p>Português (Portuguese) Declaração de Conformidade CE 1. O abaixo-assinado, Ryoichi Hiraki, representando os fabricantes através desta, declara que a maquinaria descrita abaixo cumpre todas as disposições referentes à: •Directiva 2006/42/CE, sobre máquinas. 2. Descrição da maquinaria a) Denominação genérica : Macaco de tesoura b) Função : Elevação de veículo motor c) Modelo d) Tipo 3. Fabricante (1) 4. Fabricante (2) 5. Pessoa jurídica autorizada a compilar o processo técnico 6. Referências às normas harmonizadas 7. Outras normas ou especificações 8. Elaborado em 9. Data</p>	<p>Svenska (Swedish) EG-försäkran om överensstämmelse 1. Undertecknad representant för tillverkaren, Mr. Ryoichi Hiraki, försäkrat härmed att den nedan beskrivna maskinutrustningen uppfyller alla tillämpliga bestämmelser i: •EU:s maskindirektiv 2006/42/EG 2. Beskrivning av maskinutrustningen a) Generisk benämning : Saxdomkraft b) Funktion : Lyft av motorfordon c) Modell d) Typ 3. Tillverkare (1) 4. Tillverkare (2) 5. Juridisk person behörig att sammanställa den tekniska dokumentationen 6. Hänvisningar till harmoniserade normer 7. Övriga normer eller specifikationer 8. Utfärdad i 9. Datum</p>	<p>Polski (Polish) Deklaracja zgodności WE 1. Niżej podpisany, Pan Ryoichi Hiraki, reprezentujący producentów, niniejszym oświadczam, że opisane poniżej urządzenie jest zgodne z wszystkimi stosownymi postanowieniami: •Dyrektywy Wspólnoty Europejskiej 2006/42/WE 2. Opis urządzenia a) Nazwa ogólna : podnośnik nożycowy b) Przeznaczenie : podnoszenie pojazdów silnikowych c) Model d) Typ 3. Producent (1) 4. Producent (2) 5. Osoba prawna upoważniona do kompilacji dokumentacji technicznej 6. Odniesienie do zharmonizowanych norm 7. Inne normy lub specyfikacje 8. Sporządzono w 9. Data</p>	<p>Slovenčina (Slovak) ES vyhlásenie o zhode 1. Podpísaný Ryoichi Hiraki, zástupca výrobcov, týmto vyhlasuje, že nižšie opísané strojové zariadenie spĺňa všetky príslušné ustanovenia tejto smernice: •Smernica 2006/42/ES o strojových zariadeniach 2. Opis strojového zariadenia a) Generické určenie : pantografický zdvihák b) Funkcia : zdvíhanie motorových vozidiel c) Model d) Typ 3. Výrobca (1) 4. Výrobca (2) 5. Autorizovaný zástupca schopný predložiť technickú dokumentáciu 6. Odkazy na harmonizované normy 7. Iné normy alebo požiadavky 8. Miesto 9. Dátum</p>

<p>Magyar (Hungarian) EK megfeleléségi nyilatkozat 1. Alulírott, Mr. Ryoichi Hiraki, a gyártók képviselőként ezennel kijelenti, hogy az alább megnevezett gép teljesíti: •a gépekre vonatkozó 2006/42/EK irányelv összes vonatkozó előírását: 2. A gép leírása a) Általános megnevezés : olós emelő b) Rendeltetés : gépkocsiemelő c) Modell d) Típus 3. Gyártó (1) 4. Gyártó (2) 5. A műszaki dokumentáció összeállítására meghatalmazott jogi személy 6. Harmonizált szabványhivatkozások 7. Egyéb szabványok vagy műszaki jellemzők 8. Kiállítás helye 9. Kiállítás dátuma</p>	<p>Eesti (Estonian) EÜ vastavusdeklaratsioon 1. Tootjate esindaja hr. Ryoichi Hiraki kinnitab käesolevaga, et allpool kirjeldatud seadmed vastavad järgmise õigusakti kõigile asjakohastele sätetele: •EÜ masinadirektiiv 2006/42/EÜ 2. Seadmete kirjeldus a) Üldnimetus : käärtingraud b) Funktsioon : mootorsõiduki tõstmine c) Mudel d) Tüüp 3. Tootja (1) 4. Tootja (2) 5. Juriidiline isik, kes on volitatud koostama tehniilist toimetust 6. Viited harmoneeritud standarditele 7. Muud standardid ja spetsifikatsioonid 8. Koht 9. Kuupäev</p>
<p>Latviešu (Latvian) EK paziņojums par atbilstību 1. Zemāk parakstījis Ryoichi Hiraki, kas pārstāv ražotāju, ar šo paziņo, ka zemāk aprakstītā mašīna atbilst piemērojamām šīs direktīvas prasībām: •EK Mašīnu direktīva 2006/42/EK 2. Mašīnas apraksts a) Vispārīgs apzīmējums : Vītnes domkrats b) Funkcija : Spēkratu celšana c) Modelis d) Tips 3. Ražotājs (1) 4. Ražotājs (2) 5. Juridiskā persona, kas pilnvarota apkopot tehnisko failu 6. Atsauces uz harmonizētajiem standartiem 7. Citi standarti vai specifikācijas 8. Vieta 9. Laiks</p>	<p>Slovensčina (Slovenian) Izjava o skladnosti ES 1. Podpisani g. Ryoichi Hiraki, ki zastopa proizvajalca, s tem izjavlja, da naprava, ki je opisana spodaj, izpolnjuje vse relevantne določbe: •Direktive o napravah 2006/42/ES 2. Opis naprave a) Generično ime : Pantografski dvigalnik b) Funkcija : dvigovanje motornega vozila c) Model d) Tip 3. Proizvajalec (1) 4. Proizvajalec (2) 5. Pravna oseba, ki je upravičena do sestave tehničnega dokumenta 6. Reference glede harmoniziranih standardov 7. Drugi standardi ali specifikacije 8. Ustvarjeno v/na 9. Datum</p>

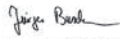
<p>Български (Bulgarian) ЕС декларация за съответствие 1. Долуподписаният г-н Рьоичи Хираки, представляващ производителите, декларирам с настоящата, че машината описана по-долу напълно изпълнява всички съответни разпоредби на: •Европейската директивата 2006/42/ЕС за машиностроенето 2. Описание на машината a) Генерично наименование : Пантографен крик b) Функция : повдигане на моторни превозни средства c) Модел d) Тип 3. Производител (1) 4. Производител (2) 5. Юридическо лице упълномощено да състави техническия файл 6. Препратки към хармонизирани стандарти 7. Други стандарти или спецификации 8. Изготвено в 9. Дата</p>	<p>Român (Romanian) Declaratie de conformitate CE 1. Subsemnatul Ryoichi Hiraki, reprezentant al producătorilor, declar prin prezenta că utilajul descris mai jos respectă toate prevederile relevante ale: •Directivei CE 2006/42/CE referitoare la mașini 2. Descrierea utilajului a) Denumire generică : Cric tip pantograf b) Funcție : ridicarea vehicului cu motor c) Model d) Tip 3. Producător (1) 4. Producător (2) 5. Persoana juridică autorizată să redacteze fișierul tehnic 6. Trimiteri la standardele armonizate 7. Alte standarde sau specificații 8. Întocmită în 9. Data</p>
<p>Türk (Turkish) AT Uygunluk Beyanı 1. Aşağıda imzası bulunan Sn. Ryoichi Hiraki, imalatçıları temsilen, tarif edilen makinelerin aşağıda adı geçen yönetmelğin ilgili hükümlerine uygun olduğunu beyan eder: •AT makine direktifi 2006/42/EC 2. Makinelerin tanımı a) Jenerik adı : Pantograf krikö b) İşlevi : motorlu taşıtları kaldırma c) Model d) Tür 3. İmalatçı (1) 4. İmalatçı (2) 5. Teknik dosyası düzenlemeye yetkili tüzel kişi 6. Uyulaştırılmış standartlara atıflar 7. Diğer standartlar ya da şartnameler 8. Düzenlendiği yer 9. Tarih</p>	<p>Íslenska (Icelandic) EB-samræmisýfirlýsing 1. Undirritaður, herra Ryoichi Hiraki, fulltrúi framleiðanda, lýsir yfir að vélbúnaðinum, sem lýst er hér að neðan, uppfyllir öll viðeigandi ákvæði: •EB-tilskipunarinnar 2006/42/EC um vélbúnað 2. Lýsing á vélbúnaðinum a) Almennt heiti : Tvíarma tjakkur b) Hlutverk : að lyfta vélknúnum ökutækjum c) Gerð d) Tegund 3. Framleiðandi (1) 4. Framleiðandi (2) 5. Lögaðili sem hefur heimild að taka saman tækniskjal 6. Tilvísanir í samþætfaða staðla 7. Aðrir staðlar eða tæknilysingar 8. Staður 9. Dagsetning</p>

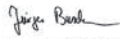
<p>Español (Spanish) Declaración de Conformidad CE</p> <p>1. El abajo firmante, Sr. Ryoichi Hiraki, en representación de los fabricantes, por la presente declara que la maquinaria descrita a continuación cumple con las disposiciones aplicables de:</p> <p>•La directiva 2006/42/CE relativa a maquinarias</p> <p>2. Descripción de la maquinaria</p> <p>a) Denominación genérica : Gato pantográfico</p> <p>b) Función : Elevación de vehículo automotor</p> <p>c) Modelo d) Tipo</p> <p>3. Fabricante (1)</p> <p>4. Fabricante (2)</p> <p>5. Persona jurídica autorizada para recopilar el archivo técnico</p> <p>6. Referencias de normas armonizadas</p> <p>7. Otras normas o especificaciones</p> <p>8. Elaborada en 9. Fecha</p>	<p>Norsk (Norwegian) EF-samsvarserklæring</p> <p>1. Undertegnede, Ryoichi Hiraki, som representerer produsentene, erklærer herved at maskinen beskrevet nedenfor oppfyller alle relevante bestemmelser i:</p> <p>•EU-maskindirektiv 2006/42/EU</p> <p>2. Beskrivelse av maskineriet</p> <p>a) Generisk betegnelse : Pantografjekk (biljekk)</p> <p>b) Funksjon : løfting av motorkjøretøyer</p> <p>c) Modell d) Type</p> <p>3. Produsent (1)</p> <p>4. Produsent (2)</p> <p>5. Juridisk person med fullmakt til å utarbeide den tekniske dokumentasjonen</p> <p>6. Henvisninger til harmoniserte standarder</p> <p>7. Andre standarder eller spesifikasjoner</p> <p>8. Utarbeidet i 9. Dato</p>
<p>Lietuvių kalba (Lithuanian) EB atitikties deklaracija</p> <p>1. Toliau pasirašęs gamintojų atstovas Ryoichi Hiraki deklaruoja, kad toliau aprašyti įranga atitinka visas atitinkamas nuostatas, išdėstytas:</p> <p>•EB Direktyvoje 2006/42/EB dėl mašinų</p> <p>2. Įrangos aprašymas</p> <p>a) Bendras pavadinimas : pantografo kėlikis</p> <p>b) Funkcija : motorinės transporto priemonės kelimas</p> <p>c) Modelis d) Tipas</p> <p>3. Gamintojas (1)</p> <p>4. Gamintojas (2)</p> <p>5. Juridinis asmuo, įgaliotas sudaryti techninę bylą</p> <p>6. Nuoroda į lygiavertius standartus</p> <p>7. Kiti standartai arba specifikacijos</p> <p>8. Atlikta 9. Data</p>	<p>Hrvatski (Croatian) Izjava o sukladnosti EK</p> <p>1. Ja, dolje potpisani Ryoichi Hiraki, predstavnik proizvođača, ovime izjavljujem da su strojevi opisani u nastavku sukladni s bitnim odredbama:</p> <p>•Direktive 2006/42/EZ Europskog parlamenta i vijeća o strojevima</p> <p>2. Opis stroja</p> <p>a) Generički naziv : pantografska dizalica</p> <p>b) Funkcija : podizanje motornog vozila</p> <p>c) Model d) Tip</p> <p>3. Proizvođač (1)</p> <p>4. Proizvođač (2)</p> <p>5. Pravna osoba ovlaštena za sastavljanje tehničke dokumentacije</p> <p>6. Upućivanje na usklađene norme</p> <p>7. Ostale norme ili specifikacije</p> <p>8. Mjesto 9. Datum</p>

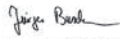
Compresseur

<p>Continental ContiMobilityKit Compressor to pump sealant into tires</p> <p style="text-align: center;">524#####</p> <div style="text-align: center; margin-top: 20px;">  </div>	<p>UK-DECLARATION OF CONFORMITY in accordance with UK Government guidance</p> <p>Manufacturer / Address: Continental Reifen Deutschland GmbH, Vahrenwalder Straße 9, 30165 Hannover, GERMANY.</p> <p>Continental Reifen Deutschland GmbH hereby confirms under its sole responsibility that the designated product, when used as intended, is in conformity with the essential requirements and other relevant requirements of following relevant regulations of the United Kingdom.</p> <ul style="list-style-type: none"> - Supply of Machinery (Safety) Regulations 2008 - Electromagnetic Compatibility Regulations 2016 - Noise Emission in the Environment by Equipment for use Outdoors Regulations 2001 <p>Applied designated standards in particular: DIN EN ISO 12100:2011 EN 50498:2010 EN ISO 3744:2010</p> <p>Development, production, quality assurance and marketing are based on the standard IATF 16949.</p> <table style="width: 100%; border: none;"> <tr> <td style="width: 50%; vertical-align: bottom; padding-bottom: 10px;">  Hannover, 13.07.2021 Jürgen Buschmann Director BF ContiKit and Accessories </td> <td style="width: 50%; vertical-align: bottom; padding-bottom: 10px;">  Hannover, 13.07.2021 Adrian Balfmann Regulatory Compliance Specialist of Non-Tire Products </td> </tr> </table>	 Hannover, 13.07.2021 Jürgen Buschmann Director BF ContiKit and Accessories	 Hannover, 13.07.2021 Adrian Balfmann Regulatory Compliance Specialist of Non-Tire Products
 Hannover, 13.07.2021 Jürgen Buschmann Director BF ContiKit and Accessories	 Hannover, 13.07.2021 Adrian Balfmann Regulatory Compliance Specialist of Non-Tire Products		

Modèles
britanniques

Licence à code source libre du compteur

Le logiciel intégré à ce produit inclut un logiciel à code source libre. Consulter le site Web suivant pour plus de détails sur le logiciel à code source libre.

https://www.nippon-seiki.co.jp/business_ic_meter/

Licence à code source libre de l'unité de commande de télématique *

Informations relatives au logiciel libre et en source ouverte

Ce produit contient un logiciel libre et en source ouverte (FOSS). Les informations de licence et/ou le code source du FOSS sont disponibles à l'URL suivante.

<https://www.denso.com/global/en/opensource/tcu/honda/>

A

ABS (Système antiblocage des roues)	504
Accessoires et modifications	593
Accoudoir	211
Additifs, huile moteur	549
Affichage audio	242
Affichage de la température extérieure	130
Airbag latéral rideau	63
Airbags	51
airbag latéral	60
airbag latéral rideau	63
airbags avant (SRS)	53
airbags de genoux	56
après une collision	54
capteurs	51
enregistreurs de données	1
entretien des airbags	66
témoin	65, 104
Airbags du système de Retenue Supplémentaire (SRS)	53
Ajustement automatique du régime entre deux rapports	385
Alarme de vitesse	145
Ancrage supérieur	47
Ancrages de fixation	218
Ancrages inférieurs	83
Android Auto	293
Appareils émettant des ondes radio	651
Appel d'urgence (eCall)	367
appel d'urgence automatique	367
appel d'urgence manuel	369
Apple CarPlay	289

Appoint	
huile moteur	552
lave-glace	557
liquide de refroidissement	553
Arrêt	507
Arrêt automatique au ralenti	388
bouton OFF	390
Assistance à la stabilité du véhicule (VSA)	
indicateur de système	105
témoin de désactivation	105
Assistance de sécurité	154
témoin (orange)	114, 115
témoin (vert/gris)	116
Autres équipements de confort intérieur ...	221
Avertissement de pression d'huile moteur basse	630
Avertissement Niveau d'huile moteur bas.	636
Avertissements	157

B

Bagages (limite de charge)	377
Batterie	
entretien (contrôle de la batterie)	576
entretien (remplacement)	579, 582
si la batterie est déchargée	625
témoin du système de charge	102, 631
Batterie déchargée	625
Bluetooth® Audio	285
Boîte à gants	213
Boîte de vitesses	
numéro	650
Boîte de vitesses manuelle	384

Bouchon de réservoir de carburant	27, 520
Bougies d'allumage	648
Bouton des feux de détresse	6, 7
Bouton ENGINE START/STOP	185

C

Cache du compartiment à bagages	219
Caméra arrière multi vues	517
Caméra grand angle avant	495
Capteur d'inclinaison	180
Capteur de température	130, 230, 237
Capteurs à ultrasons	179
Carburant	519
autonomie	142
consommation de carburant instantanée	142
économie de carburant et émissions de CO ₂ ...	522
économie de carburant moyenne	142
jauge	129
plein	519
recommandation	519
témoin de niveau de carburant bas	104
Carburant spécifié	519
Ceintures de sécurité	40
bouclage	45
contrôle	49
femmes enceintes	48
installation d'un système de retenue pour enfant avec une ceinture de sécurité ventrale/thoracique	88
rappel	42
réglage de l'ancrage supérieur	47
témoin d'avertissement	42, 103

- Charge de la batterie faible..... 631
 Chargeur sans fil..... 222
 Clé..... 161
 étiquette de numéro..... 162
 télécommande..... 167
 Clé pour boulon de roue (poignée de cric) 616
 Clés
 la porte arrière ne s'ouvre pas..... 172
 types et fonctions..... 161
 Clés USB..... 281, 331
 Clignotants
 témoins (tableau de bord)..... 106
 Climatisation (circuit de chauffage et de refroidissement)
 filtre à poussière et à pollen..... 585
 Climatisation (système de chauffage)
 dégivrage du pare-brise et des vitres..... 228
 Climatisation (système de commande de climatisation)
 dégivrage du pare-brise et des vitres..... 234
 Climatisation (système de commande de la climatisation)..... 231
 capteurs..... 237
 filtre à poussière et à pollen..... 585
 CMBS (système de freinage automatique d'urgence)..... 434
 Commande d'intensité lumineuse (tableau de bord)..... 199
 Commande de luminosité..... 199
 bouton..... 199
 Commandes..... 159
 Commandes audio à distance..... 246
 Commutateur de mode de conduite..... 395
 Commutateurs (autour du volant) 6, 7, 8, 185
 Compartiment de console..... 214
 Compteur de vitesse..... 129
 Conduite..... 373
 démarrage du moteur..... 379
 freinage..... 497
 passage des rapports..... 384
 Connexion Wi-Fi..... 288
 Consommation instantanée de carburant..... 142
 Consommation moyenne carburant..... 142
 Contrôle de sécurité..... 39
 Crevaision (pneumatique)..... 598, 611
 Cric (clé de boulon de roue)..... 615
 Crochet à bagages..... 217
- ## D
- DAB..... 275
 Danger des gaz d'échappement (monoxyde de carbone)..... 95
 Description du contenu de la déclaration de conformité..... 695
 Dégivrage du pare-brise et des vitres..... 228, 234
 Démarrage de secours..... 625
 Démarrage du moteur..... 379
 bip sonore de commutateur du moteur..... 185
 ne démarre pas..... 622
 si la batterie est déchargée..... 625
 Dépannage..... 595
 bruit au freinage..... 34
 crevaision/pneu crevé..... 611
 fusible grillé..... 637, 639
 la pédale de frein vibre..... 32
 la porte arrière ne s'ouvre pas..... 32
 le bip sonore retentit à l'ouverture d'une porte..... 33
 le moteur ne démarre pas..... 622
 remorquage d'urgence..... 644
 surchauffe..... 628
 témoins d'avertissement..... 98
 Désembueur arrière..... 200
 Détection du changement de voie
 activation et désactivation..... 452
 Déverrouillage des portes..... 164
 Déverrouillage des portes avant de l'intérieur..... 170
 Différentiel à glissement limité (LSD)..... 419
 Dispositif de retenue pour enfant..... 70
 dispositif de retenue pour bébés..... 73
 dispositif de retenue pour enfant dos à la route..... 73
 dispositif de retenue pour petits enfants..... 75
 enfants de grande taille..... 92
 sélection d'un dispositif de retenue pour enfant..... 76
 sièges rehausseurs..... 93
 utilisation d'une sangle supérieure..... 90
- ## E
- Eclairage..... 188, 559
 commutateurs d'éclairage..... 188
 intérieur..... 212
 Economie de carburant et émissions de CO₂..... 522
 Ecran Audio/Informations..... 252

Entretien.....	525
batterie.....	576
contrôle et maintenance.....	570
huile.....	551
liquide de refroidissement.....	553
liquide de transmission.....	555
nettoyage.....	587
pneumatiques.....	570
précautions.....	526
radiateur.....	554
remplacement d'ampoules.....	559
sécurité.....	527
sous le capot.....	546
système de rappel de maintenance.....	531
télécommande.....	582
Entretien extérieur (nettoyage).....	590
Équipement de confort intérieur.....	212
Équipements de rangement.....	213
Essence.....	27, 519
consommation de carburant instantanée.....	142
économie de carburant et émissions de CO ₂	522
informations.....	519
jauge.....	129
plein de carburant.....	519
témoin de niveau de carburant bas.....	104
Essuie-glace/lave-glace arrière.....	198
Essuie-glaces et lave-glaces.....	196
contrôle et remplacement des balais	
d'essuie-glace.....	567
Étiquette de certification.....	650
Étiquette de numéro de clé.....	162
Étiquettes d'avertissement.....	96
Étiquettes de sécurité.....	96

F

Femmes enceintes.....	48
Feu arrière.....	560, 563
Feux	
feux de jour.....	192
feux de position.....	188
feux de route.....	189
phares.....	188
remplacement d'ampoules.....	559
témoin de feux allumés.....	106
témoin de feux de route.....	107
Feux antibrouillard arrière.....	192, 564
Feux de route automatiques.....	193
Filtre	
poussière et pollen.....	585
Fonction de rabatement automatique des	
rétroviseurs.....	204
Fonctionnement de la commande vocale ...	249
commandes audio.....	250
commandes de navigation.....	251
commandes du téléphone.....	250
commandes générales.....	250
commandes standard.....	251
écran du portail vocal.....	250
liste de commandes.....	251
reconnaissance vocale.....	249
Fonctions.....	239
Fonctions personnalisées.....	297, 304
Fond d'écran.....	261
Frein à pied.....	499
Frein de stationnement.....	497

Fusibles.....	637
contrôle et remplacement.....	641
emplacements.....	637, 639

H

Hayon.....	173
ampoule.....	565
ouverture impossible.....	646
Heure (réglage).....	160
HFT (système de téléphone mains libres).....	312
Honda LogR.....	341
à propos de Honda LogR.....	341
mode Auto Score.....	345
mode Journal de données.....	351
moniteur de performances.....	343
personnaliser.....	362
réglages initiaux.....	342
Honda Sensing.....	430
Horloge.....	160
Huile (moteur).....	549
appoint.....	552
avertissement de pression d'huile moteur	
basse.....	630
huile moteur recommandée.....	549
si l'avertissement de pression d'huile moteur basse	
apparaît.....	630
système de moniteur d'huile.....	536
vérification du niveau.....	551
viscosité.....	549

I			
Indicateur de montée/descente des rapports.....	386	Lecture audio <i>Bluetooth</i> ®	285
Indicateurs		Levier de vitesses	384
montée de rapport.....	103	Licences à code source libre	334, 700
rétrogradation.....	103	Limites de charge.....	377
système de maintien du frein automatique	102	Limiteur de vitesse intelligent	408
Indicateurs d'usure (pneumatique)	571	témoin	112
Indicateurs de dépassement	188	Limiteur de vitesse réglable	402
Informations légales sur Apple CarPlay/Android Auto	339	témoin	112
Intensité		Liquide	
rétroviseur.....	203	transmission	555
Interface d'information du conducteur ...	134, 139	Liquide de refroidissement (moteur)	553
activation de l'écran	139	appoint dans le réservoir.....	553
iPhone	331	appoint de liquide de refroidissement.....	554
iPod	278, 331	surchauffe	628
		Liquides	
		lave-glace.....	557
		liquide de refroidissement moteur	553
J		M	
Jauge de niveau (huile moteur)	551	Maintien automatique du frein.....	500
Jauges	129	témoin	102, 500
		Manuel d'utilisation embarqué	248
		installer/mettre à jour le manuel d'utilisation ...	248
		ouvrir le manuel d'utilisation.....	248
K		Message de sécurité	0
Kit de réparation provisoire (TRK)	598	Messages d'avertissement et d'information ...	117
		Miroirs de courtoisie	11
		Mise à zéro d'un totaliseur partiel	142
L		Mises à jour du système	265
Lave-glaces.....	196	Modifications (et accessoires)	593
appoint/remplissage	557	Moniteur attention conducteur	146
commutateur	196	Moniteur de véhicule en approche	513
		Monoxyde de carbone	95
		Moteur	
		bip sonore de commutateur.....	185
		démarrage.....	379
		huile	549
		liquide de refroidissement	553
		si la batterie est déchargée.....	625
		MP3/WMA/AAC	281
		N	
		Navigation.....	144
		Nettoyage de l'extérieur	590
		Nettoyage de l'habitacle	587
		Numéros d'identification	650
		identification du véhicule	650
		moteur et boîte de vitesses	650
		O	
		Outils.....	596
		Ouverture	
		hayon	646
		Ouverture/fermeture	
		capot.....	547
		vitres électriques	183
		P	
		Pare-brise.....	196
		balais d'essuie-glace.....	567
		dégivrage/désenneigement.....	228, 234
		essuie-glaces et lave-glaces	196

liquide lave-glace	557	verrouillage/déverrouillage des portes de l'extérieur	164	Remplacement d'ampoules	559
nettoyage	591	verrouillage/déverrouillage des portes de l'intérieur	170	clignotants arrière	560
Passage des rapports (transmission)	384	Ports USB	245	clignotants avant	559
Phares	188	Positions du levier de vitesses		clignotants latéraux/feux de détresse	559
faisceau	559	Boîte de vitesses manuelle	384	éclairage de plaque d'immatriculation arrière	564
feux de position	188	Pression d'air	649	éclairage du compartiment à bagages	565
feux de route	189	Précautions au cours de la conduite	382	feux de jour	559
fonctionnement	188	pluie	383	feux de recul	563
variation d'intensité lumineuse	188	Prise d'alimentation des accessoires	221	feux stop	560
Plage	142	Programme d'entretien	541	miroir de courtoisie	565
Plein de carburant	519	Protection antivol du système audio	241	phares	559
essence	519, 648			troisième feu stop	564
Plein recommandé	372			Réglage	
Pneu crevé	598, 611			accoudeur	211
Pneumatiques	570	R		rétroviseurs	202
chaînes	574	Rabattre les sièges arrière	208	sièges arrière	208
crevaison (pneu crevé)	611	Radiateur	554	sièges avant	205, 206
indicateurs d'usure	571	Radio (AM/FM)	270	volant	201
inspection	570	Radio FM/AM	270	Réglage de l'affichage	264
kit de réparation provisoire (TRK)	598	Rappel de siège arrière	209	Réglage de l'horloge	160
neige	574	Ravitaillement		Réglage de la répartition des phares	429
permutation	573	jauge de carburant	129	Réglage du son	263
pression d'air	649	témoin de niveau de carburant bas	104	Réglementation	651
Pneumatiques hiver	574	Remorquage du véhicule		Régulateur de vitesse adaptatif (ACC)	457
chaînes	574	urgence	644	Réinitialisation de la valeur par défaut de tous les réglages	311
Pneumatiques usés	570	Remplacement		Rétroviseur	203
Poids maximal admissible	377	ampoules	559	Rétroviseur chauffant	200
Porte-gobelets	215	batterie	579, 582	Rétroviseurs	202, 204
Porte-manteau	217	caoutchouc des balais d'essuie-glace	567	extérieurs	204
Portes	161	fusibles	637, 639	porte	204
clés	161	pneumatiques	611	réglage	202
message de porte ouverte	39			rétroviseur intérieur	203

S

Sécurité de conduite	35	FLAC/PCM/WAVE/MP4/AVI/MKV/ASF/WMV	281	Système d'immobilisation.....	176
Sécurité des enfants	70	fonction de raccourci des applications	253	Système d'alerte de crevaison	
Sécurité enfants		fonctionnement de base.....	243	étalonnage	422
verrouillage de porte avec sécurité enfants.....	172	fonctionnement de la commande vocale	249	Système d'assistance au maintien dans la voie de	
Sélection d'un dispositif de retenue pour		fonctionnement du système Audio	243	circulation (LKAS)	
enfant.....	76	informations générales	331	témoin (orange).....	112
Sièges	205	iPod.....	278	Système d'assistance à la stabilité du véhicule	
alerte d'oubli d'objet	209	limites du fonctionnement manuel	259	(VSA)	
réglage.....	205, 206	MP3/WMA/AAC	281	touche de désactivation	416
sièges arrière.....	208	manuel d'utilisation embarqué	248	Système d'immobilisation	
sièges avant	205	messages d'erreur	330	témoin.....	108
Sièges avant	205	mise à jour avec un périphérique USB	269	Système de capteurs de stationnement.....	508
Sièges rehausseurs (pour enfants)	93	mise à jour sans fil.....	268	Système de chauffage.....	225
Signal d'arrêt d'urgence	506	mises à jour système.....	265	chauffage	225
Spécifications	648	paramètres des mises à jour du système	266	dégivrage du pare-brise et des vitres	228
Spécifications des ampoules	648	ports USB	245	Système de climatisation (système de	
Super-verrouillage	181	procédure de mise à jour	265	chauffage)	225
Surchauffe.....	628	protection antivol	241	capteurs	230
Système antiblocage des roues (ABS).....	504	radio AM/FM.....	270	Système de commande de la climatisation.....	231
Système audio.....	240	réactivation	241	capteurs	237
Android Auto.....	293	réglage de l'horloge	260	changement de mode.....	231
Apple CarPlay.....	289	réglage du fond d'écran	261	dégivrage du pare-brise et des vitres	234
Bluetooth® Audio.....	285	réglage du son	263	filtre à poussière et à pollen	585
clés USB	281, 331	sélection d'une source audio	258	mode recyclage d'air/air frais.....	233
code de sécurité	241	système de données radio (RDS)	273	utilisation de la commande automatique de la	
commandes audio à distance	246	zone d'état.....	258	climatisation	231
configuration de l'affichage.....	264	Système d'alerte de crevaison.....	420	Système de direction assistée électrique	
connexion Wi-Fi	288	témoin	106, 635	(EPS)	633
DAB	275	Système d'assistance au maintien dans la voie de		témoin.....	104, 633
démarrage	242	circulation (LKAS).....	475	Système de données radiodiffusées (RDS).....	273
écran Audio/Informations	252	Système d'assistance aux manœuvres	418	Système de freinage	497
		Système d'assistance à la stabilité du		blocage de frein automatique	500
		véhicule	415	frein à pied.....	499

frein de stationnement	497	options pendant un appel	329	Témoin de régulateur de vitesse adaptatif (ACC (blanc/vert)	112
système antiblocage des roues (ABS).....	504	passer un appel.....	326	Témoin de régulateur de vitesse adaptatif (ACC (orange)	111
système d'assistance au freinage.....	505	recevoir un appel	328	Témoin du système d'alerte de crevaisson/de basse pression des pneus	106, 635
témoin.....	100, 101, 102	sonnerie.....	323	Témoin du système d'assistance au maintien dans la voie de circulation (LKAS) (blanc/vert).....	112
Système de freinage antiblocage des roues (ABS) témoin.....	104	touches HFT.....	312	Témoin du système de charge.....	102, 631
Système de freinage automatique d'urgence (CMBS)	434	transfert automatique	323	Témoin eCall	367
Système de maintien dans la voie.....	448	Système de téléphone mains libres (HFT) importation automatique du répertoire téléphonique d'un téléphone mobile et des appels récents	322	Témoins.....	98
Système de rappel d'entretien	531	Système EPS (direction assistée électrique).....	104, 633	ABS (système de freinage antiblocage des roues).....	104
Système de reconnaissance des panneaux de signalisation	487	Système RDS (Radio Data System).....	273	alarme du système de sécurité.....	109
Système de retenue pour enfant installation d'un dispositif de retenue pour enfant avec une ceinture de sécurité ventrale/thoracique.....	88	T		arrêt automatique au ralenti (vert).....	110
Système de retenue supplémentaire (SRS)....	53	Tableau de bord	97	arrêt automatique au ralenti OFF.....	109
Système de sécurité	176	commande d'intensité lumineuse	199	arrêt automatique au ralenti suspendu	110
super verrouillage	181	Tableau de spécifications du lubrifiant	649	assistance de sécurité (orange)	114
témoin d'alarme du système de sécurité	109	Température affichage de la température extérieure.....	130	assistance de sécurité (vert/gris).....	116
témoin du système d'immobilisation	108	Temps écoulé.....	144	bas niveau de carburant	104
Système de soulèvement automatique du capot.....	67	Télécommande.....	167	ceinture de sécurité Rappel	103
entretien du système de soulèvement automatique du capot	69	Témoin d'avertissement allumé/clignotant	630	clignotants et feux de détresse	106
Système de surveillance de l'angle mort	424	Témoin de dysfonctionnement	102, 631	désactivation automatique de l'assistance du système de maintien dans la voie.....	113
Système de téléphone mains libres	312	Témoin de feu antibrouillard arrière.....	107	désactivation du VSA	416
affichage d'état HFT	314	Témoin de feux de route.....	107	détection du changement de voie (gris).....	113
configuration du téléphone	319	Témoin de frein de stationnement et de système de freinage (orange).....	102	détection du changement de voie (orange).....	113
contacts favoris.....	324	Témoin de frein de stationnement et de système de freinage (rouge).....	100, 101	feu antibrouillard arrière.....	107
écran des paramètres du téléphone	318	Témoin de niveau de carburant bas	104	feux allumés.....	106
limites du fonctionnement manuel.....	315			feux de route	107
menus HFT	316			feux de route automatiques	107

